

[www.eurotherm.info](http://www.eurotherm.info)

**eurotherm**<sup>®</sup>  
radiant *comfort* systems

Certified



Corporation

# Listino prezzi

IN VIGORE DAL 04/2026

**Radiante Smart:**  
qualità e benessere per il  
comfort sostenibile ed efficiente.

**CATALOGO PREZZI**

IN VIGORE DAL 04/2026

[eurotherm.info](http://eurotherm.info)

# Indice

	<b>Sistemi radianti a pavimento</b>	<b>18</b>		<b>Sistemi radianti soffitti speciali</b>	<b>96</b>
	Euroflex TF Plus Lambda .....	22		Leonardo Acustico .....	102
	Euroflex TF Plus .....	24		Leonardo Acustico Alta Resa .....	103
	Euroflex TF Acoustic .....	26		Leonardo RF SPECIAL .....	104
	Euroflex .....	28		Leonardo radiante a parete .....	104
	Eurosuper .....	30			
	Europlus-Lambda .....	32		<b>Componenti di distribuzione</b>	<b>109</b>
	Europlus-Silentium .....	34		Tubazione MidiX Plus .....	111
	Europlus-Fast .....	36		Svolgitubo innovativo .....	112
	Europlus-Flex .....	38		Collettore SL 1" .....	113
	Europlus-Acoustic .....	40		Collettore Elite Black-Line 1"¼ .....	115
	Ecoplus .....	42		Collettore SF 1" .....	116
	Eurogrid .....	44		Collettore industriale 1"½   2" .....	117
	Eurobarra .....	46		Cassetta a murare 80   110 .....	118
	Euroindustry .....	48		Cassetta da esterno .....	118
	<b>Sistemi radianti a basso spessore e bassa inerzia:</b>			Regolazione punto fisso verticale .....	119
	Euroflex TFS mini .....	50		Nuova Compamat .....	120
	Europlus-Ten .....	52		Command Mix SL .....	121
	Euroslim .....	54		Command Mix Elite Black-Line .....	123
	<b>Il sistema Zeromax®</b>	<b>60</b>		Command Duo SL .....	125
	<b>Sistemi radianti Leonardo Click&amp;Safe</b>	<b>76</b>		<b>Regolazione Smart 365</b>	<b>133</b>
	Leonardo Click&Safe 5,5 e 5,5 IDRO .....	86		SmartComfort 365 .....	149
	Leonardo Click&Safe Lux e LUX IDRO .....	88		SmartOne 365 .....	150
	Leonardo Click&Safe 3,5 e 3,5 IDRO .....	90			
	Leonardo Click&Safe 3,0 PLUS .....	92			
				<b>Trattamento aria e distribuzione</b>	<b>153</b>
				Deuclima-VMC 300 S .....	161
				Deuclima-VMC 300 V .....	163
				Deuclima-VMC 500 S .....	165
				Deuclima-VMC 500 V .....	167
				DCR 1000 .....	169
				DCR 2000 .....	171
				VMC 170 SV PRO .....	173
				VMC 260 SV PRO .....	174
				AirClima Compact .....	176
				Deumidificatore 300 D .....	177
				Deumidificatore 500 D .....	178
				Deumidificatore 120 D-WALL .....	179
				Deumidificatore 240 D-WALL .....	180
				Deuclimatizzatore 300 DC .....	181
				Deuclimatizzatore 500 DC .....	182
				Deuclimatizzatore 240 DC-WALL .....	183
				<b>Componenti del sistema AirClima:</b>	
				Condotti e connessioni .....	187
				Box di distribuzione .....	189
				Plenum bocchetta e diffusori .....	191
				Diffusori in gesso .....	193



## Eurotherm è Società Benefit

Crediamo in un nuovo modello del comfort climatico indoor in grado di promuovere il benessere dei clienti finali, ed esistiamo per valorizzarlo.

Il comfort sostenibile è una scelta sempre più necessaria e presto riguarderà la maggior parte degli edifici. Il radiante smart è tra le soluzioni per l'efficientamento energetico più efficaci. Evolvere in una forma societaria caratterizzata da **responsabilità, sostenibilità e trasparenza** è stata una scelta coerente e necessaria. Il rispetto degli equilibri ambientali e l'attenzione verso il risparmio energetico sono da sempre parte del nostro modo di fare impresa.

Un impegno che abbiamo perseguito con azioni concrete e scelte ben precise, come la decisione di produrre sistemi di alta qualità, garantiti senza limite di tempo, e di investire cospicue risorse nello sviluppo del sistema di gestione intelligente SmartComfort 365 per ottimizzare la gestione dell'impianto e azzerare gli sprechi. La trasformazione in Società Benefit è stata dunque il naturale completamento di un **cambiamento** in atto da tempo. Accompagnare i nostri clienti verso stili di vita più salubri, impegnarci a essere una forza trainante per l'adozione di soluzioni sostenibili nell'industria, attuare un'evoluzione progressiva del nostro modello di business e operativo verso un'economia a zero emissioni di gas climalteranti, sono tra gli obiettivi che intendiamo raggiungere nel prossimo futuro.

## Come saranno gli edifici del futuro?

Il futuro degli edifici sarà caratterizzato da una maggiore sostenibilità e prestazioni energetiche migliori.

La EPBD IV (Energy Performance of Buildings Directive) mira a raggiungere obiettivi ambiziosi in termini di efficienza energetica, promuovendo la riqualificazione degli edifici per ridurre il consumo di energia e le emissioni di gas serra derivanti dal settore. La normativa impone obiettivi di neutralità climatica: entro il 2030 tutte le nuove costruzioni dovranno essere a zero emissioni, ossia garantire altissime prestazioni energetiche ed essere alimentate interamente da fonti rinnovabili, tarando inoltre soglie prestazionali minime per garantire maggiore efficienza.

A partire dal 2024, non saranno più incentivati gli impianti a combustibili fossili ed entro il 2035 tutti gli impianti di riscaldamento alimentati a gas naturale attualmente esistenti dovranno essere sostituiti. In tale contesto i sistemi radianti rappresentano una soluzione efficace e sostenibile. Uno studio condotto dal Politecnico di Torino ha evidenziato le potenzialità dei sistemi radianti nel raggiungimento degli obiettivi di efficienza energetica.

In particolare, la combinazione di pompe di calore ad alta efficienza e di sistemi radianti permette di ottenere un elevato comfort termico e un miglioramento dell'efficienza energetica complessiva. La maggiore efficienza è dovuta alla temperatura dell'acqua con la quale lavorano gli impianti radianti. In inverno, la temperatura più bassa rispetto ad un terminale d'impianto tradizionale (radiatore) permette un aumento di efficienza medio del 64%. Invece in estate l'incremento di efficienza è pari al 54% rispetto ad un terminale d'impianto come il fancoil, che lavora con temperature decisamente più basse (7 °C contro i 18 °C medi di lavoro di un impianto radiante).

### Obiettivi della EPBD 4.0:



**Nuovi edifici**  
Residenziali e  
non residenziali

**Zero Emissioni:**

**1° gennaio**  
**2028** Edifici pubblici

**1° gennaio**  
**2030** Tutti gli edifici



**Edifici esistenti**  
Residenziali

**Riduzione media  
dell'energia primaria:**

**-16%** 2023

**-20 | 22%** 2035

La riduzione deve interessare almeno il 43% degli edifici con prestazioni energetiche scarse.



**Edifici esistenti**  
Non residenziali

**Riduzione media  
dell'energia primaria:**

**-16%** 2030

**-26%** 2033



## Siamo un'azienda certificata B Corp

La certificazione B Corp è una distinzione conferita alle aziende che soddisfano rigorosi standard di performance sociale e ambientale, responsabilità e trasparenza.

Rilasciata dall'organizzazione non profit **B Lab**, questa certificazione riconosce le imprese che non solo perseguono il profitto, ma si impegnano anche a generare un impatto positivo sui lavoratori, comunità, clienti e ambiente. Per ottenere la certificazione B Corp, un'azienda deve completare il B Impact Assessment, un processo di valutazione che analizza le pratiche aziendali in cinque aree chiave: governance, lavoratori, comunità, ambiente e clienti. Le aziende devono raggiungere un **punteggio minimo di 80** punti su un massimo di 200 per essere considerate idonee. Le B Corp costruiscono fiducia tra consumatori, comunità e fornitori, attraggono e trattengono talenti, e attirano investitori orientati alla missione. Le B Corp sono impegnate nel miglioramento continuo, garantendo così una maggiore resilienza a lungo termine. Eurotherm ha progettato e realizzato un piano di miglioramento della propria performance di sostenibilità e ha raggiunto la certificazione B Corp con un **punteggio pari a 96.2**, rafforzando innovazione e resilienza dell'azienda di fronte alle sfide attuali e future.



### MAGGIORI DETTAGLI

Inquadra il codice QR con il tuo smartphone e scopri tutti i dettagli sul nostro gruppo.

Oppure accedi direttamente al sito dedicato e-group.info

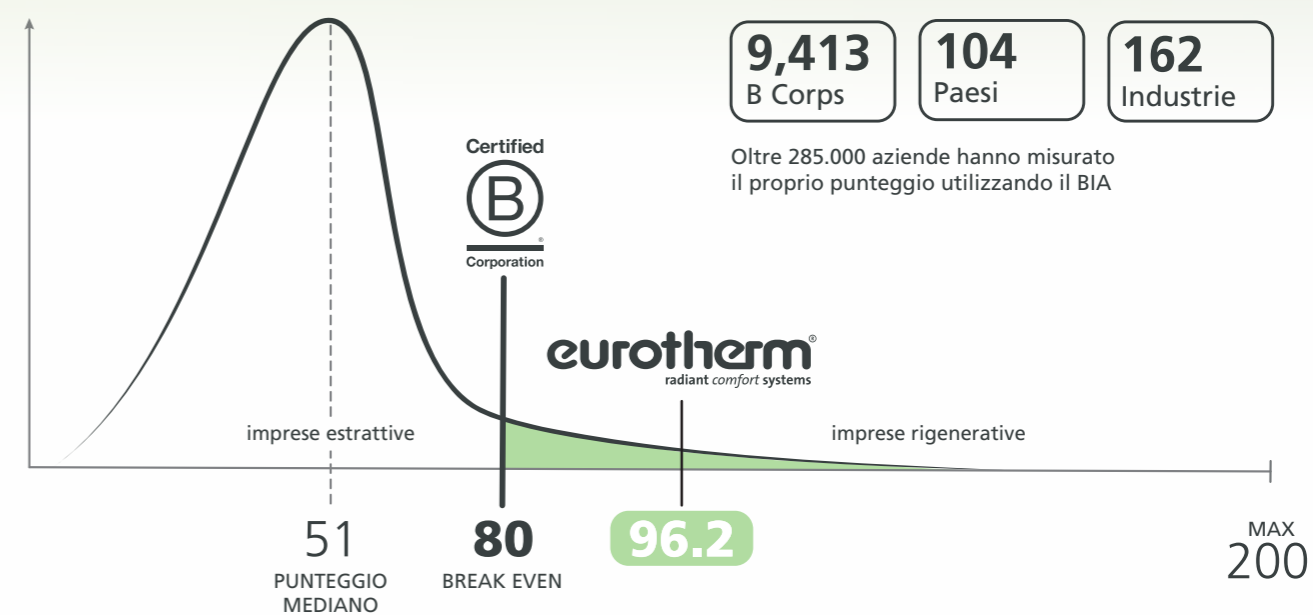

### Eurotherm SpA SB

Qualifica di certificazione B Corporation

Il nostro Paese

Il nostro settore

La nostra gamma di dimensioni



## Eurotherm Web Academy: la formazione in diretta

Nata nel 2020, Eurotherm Web Academy è diventata un'affermata realtà formativa con all'attivo oltre 14.000 partecipazioni di professionisti e un indice di gradimento estremamente elevato: NPS 71 con una valutazione di 4.40 su 5.00 punti.

L'appuntamento mensile in diretta con la formazione a cura dei nostri esperti offre l'occasione di approfondire gli aspetti tecnici del Radiante Smart, con focus sui sistemi, sulle strategie di efficientamento, sulla normativa e sul problem solving in cantiere con l'analisi di casi reali. I partecipanti possono interagire con i relatori e fare domande per approfondire i temi di loro interesse. Il **nostro canale YouTube** EurothermItalia contiene **173 video** per un totale di **90 ore** dedicate a contenuti tecnico formativi su: sistemi radianti, trattamento aria e regolazione intelligente per costruire il comfort indoor sostenibile. Tutte le registrazioni dei webinar della Web Academy sono qui disponibili suddivise per argomento. La nostra community conta oltre 4.000 professionisti iscritti al canale.



### SCOPRI LA WEB ACADEMY

Inquadra il codice QR con il tuo smartphone e iscriviti gratuitamente al prossimo webinar.



## Help Desk Tecnico: consulenze dirette con i nostri esperti

Il servizio gratuito di Help Desk Tecnico è dedicato ai professionisti interessati a inserire sistemi radianti, regolazioni smart e trattamento aria nei propri progetti di riqualificazione energetica o nelle nuove costruzioni.

Offre una **consulenza personalizzata** sia in fase di progettazione sia per la risoluzione di problemi in cantiere. Il sistema di prenotazione è semplice e veloce: basta selezionare l'argomento e prenotare l'appuntamento.



### SCOPRI IL NOSTRO SERVIZIO

Inquadra il codice QR con il tuo smartphone, scegli il tuo argomento e prenota il tuo appuntamento per avere la tua consulenza personalizzata.

# Virtual Technical — Studio —

Accedi a servizi esclusivi per gestire in modo pratico e veloce ogni tuo progetto.

Disegnato dal nostro ufficio tecnico, Virtual Technical Studio è l'ambiente virtuale che semplifica il lavoro dei progettisti. Il calcolatore si rivela particolarmente efficace nella fase di calcolo delle potenze dell'impianto, che diventa possibile eseguire con pochi clic sia per l'intero progetto sia stanza per stanza.



**REGISTRATI GRATIS**  
AL NOSTRO PORTALE TECNICO  
[progettazionefacile.it](http://progettazionefacile.it)



Definizione dei **calcoli preliminari** grazie al nostro calcolatore tecnico.



**Documentazione tecnica** sempre a disposizione e scaricabile.



Nessun ping-pong telefonico per comunicare con noi e con il tuo referente Eurotherm di fiducia.

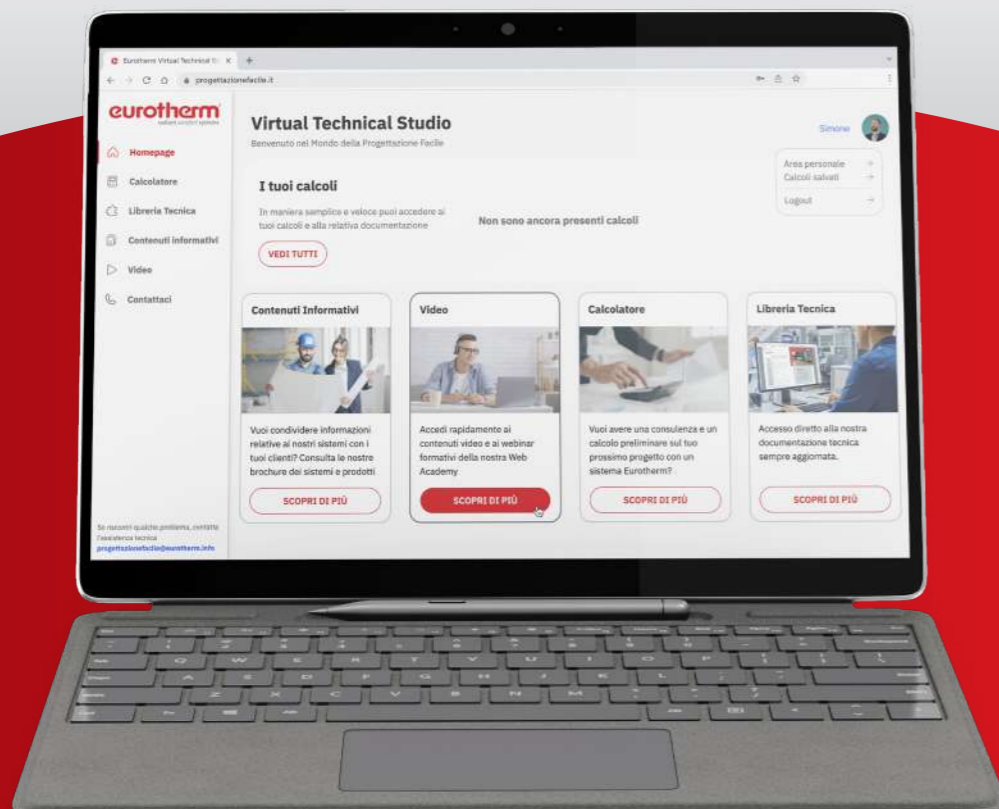

# — Installatore — Comfort Expert

Le tue competenze crescono con noi.

Il nostro corso di formazione guida l'installatore verso un'evoluzione delle proprie competenze mirata a: conoscere i requisiti di norma per i sistemi radianti, scegliere i prodotti con maggiore consapevolezza, migliorare la tecnica di posa offrendo un servizio di installazione completo e un'installazione durevole nel tempo, ridurre gli eventuali contenziosi, differenziarsi dalla concorrenza. All'interno di un mercato in costante evoluzione, la formazione è la chiave per rimanere competitivi trasformando le sfide in opportunità di crescita.



**RISERVA IL POSTO**  
AL PERCORSO DI FORMAZIONE



Conoscenza a 360° sulla tecnologia radiante grazie alla formazione garantita dai nostri professionisti.



Certificato e patentino di "Installatore di Sistemi Radianti di Qualità".



Potrai far parte dell'esclusiva community degli specialisti del radiante "Eurotherm Comfort Expert".

**EUROTHERM  
COMFORT  
EXPERT**



## Configura il sistema radiante a pavimento Zeromax®

 [riscaldamento24.it](https://riscaldamento24.it)

Zeromax® è la soluzione ideale per chi desidera un impianto radiante a pavimento senza interventi invasivi. Grazie al ridotto spessore, può essere installato su pavimenti esistenti, evitando demolizioni e riducendo al minimo i disagi in casa o in ufficio. La posa avviene in sole 24 ore, con una resa fino a 70 m<sup>2</sup> al giorno, garantendo un intervento rapido ed efficace.

Il nostro servizio chiavi in mano include l'installazione e la regolazione con SmartOne365, il sistema intelligente che gestisce in modo autonomo la temperatura, ottimizzando i consumi e garantendo il massimo comfort in ogni stagione.

Per ricevere una prima quotazione personalizzata, ti basterà rispondere a poche domande nel nostro configuratore online. In 24 ore ti invieremo un preventivo su misura e potrai richiedere un sopralluogo per approfondire i dettagli del tuo progetto.



Inquadra il codice QR con il tuo smartphone, configura e calcola in pochi minuti il prezzo del tuo sistema radiante Zeromax®.

Oppure accedi direttamente al sito dedicato:  
[riscaldamento24.it](https://riscaldamento24.it)

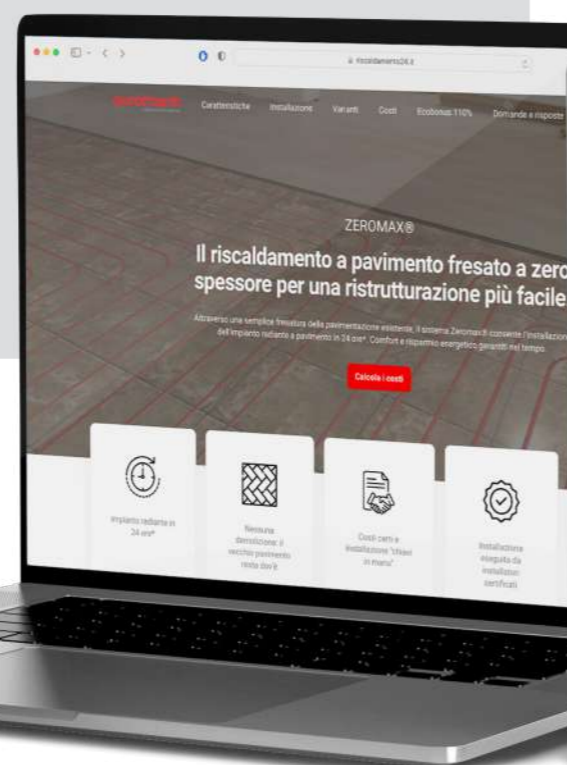

## Configura il sistema radiante a soffitto Leonardo Click&Safe

 [soffittoradiante24.it](https://soffittoradiante24.it)

Il soffitto radiante è una soluzione efficiente e innovativa per il riscaldamento e il raffrescamento degli ambienti. Grazie allo scambio di calore uniforme, garantisce un comfort naturale in ogni stagione, senza ingombro e con un'estetica minimale.

L'installazione è rapida e pulita, senza necessità di interventi invasivi. Il sistema può essere integrato facilmente sia in nuove costruzioni che in ristrutturazioni, assicurando massima efficienza energetica e benessere abitativo.

Per ricevere una prima quotazione personalizzata, ti basterà rispondere a poche domande nel nostro configuratore online. In 24 ore ti invieremo un preventivo su misura e potrai richiedere un sopralluogo per approfondire i dettagli del tuo progetto.

Inquadra il codice QR con il tuo smartphone, configura e calcola in pochi minuti il prezzo del tuo sistema radiante a soffitto.



Oppure accedi direttamente al sito dedicato:  
[soffittoradiante24.it](https://soffittoradiante24.it)

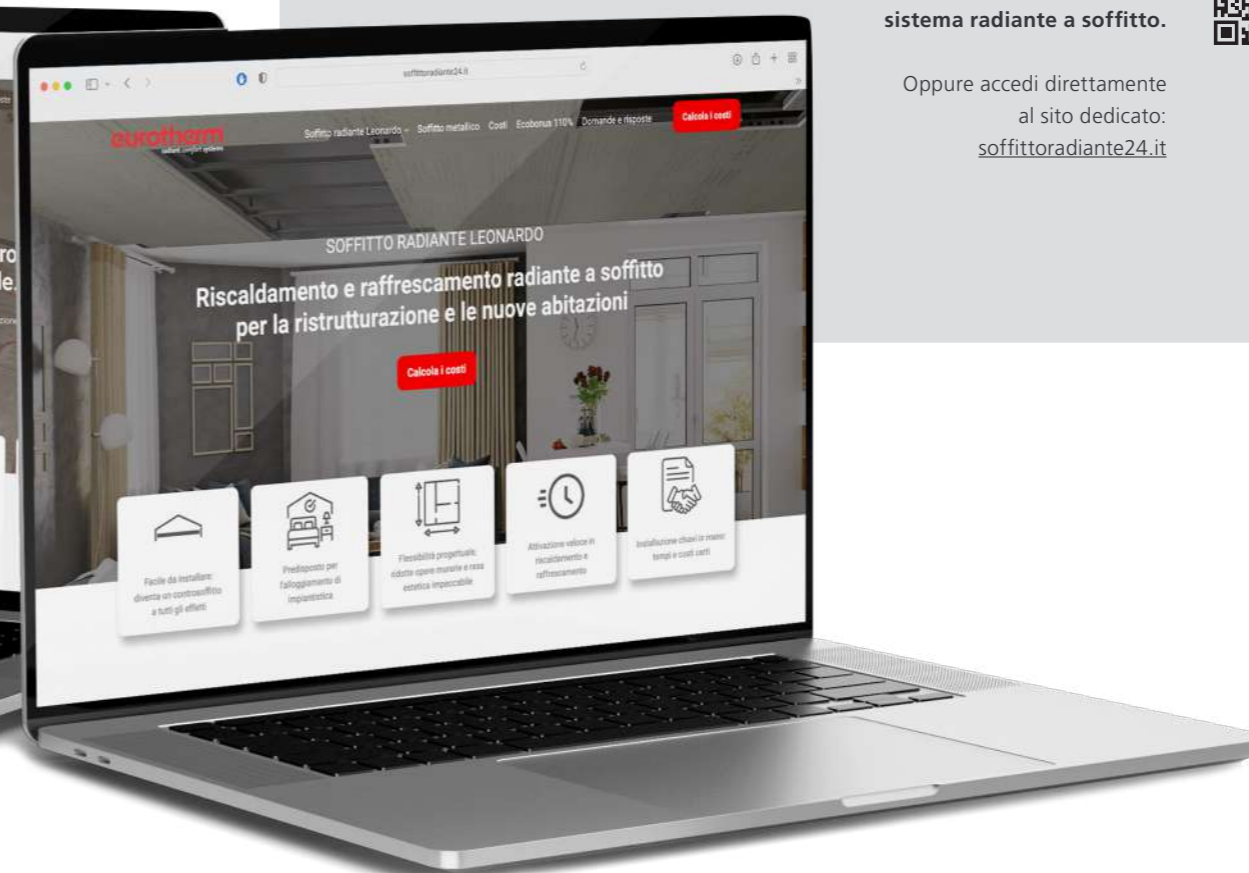

## Garanzia senza limiti di tempo

Assicurazione senza limite di tempo su tutti i prodotti Eurotherm per difetti originari, di produzione, assemblaggio e/o progettazione, contro i danni involontariamente cagionati a terzi. Assicurazione contro terzi su tutti i lavori di manutenzione ed installazione effettuati da personale specializzato Eurotherm.

## I nostri centri assistenza

Eurotherm si avvale di una rete con più di **60 Centri Assistenza Autorizzati** presenti su tutto il territorio nazionale. Professionisti formati e disponibili per fornire aiuto e supporto competente.

L'elenco dei centri assistenza è presente sul sito [eurotherm.info](http://eurotherm.info) nella sezione dedicata.



# Sistemi radianti a **pavimento**



I sistemi radianti interagiscono con l'ambiente per il principio fisico dell'irraggiamento cedendo o assorbendo energia, creando una situazione ideale per lo scambio termico fra la persona e le superfici. Grazie alla tecnologia radiante, viene eliminato il classico fenomeno dell'aria calda che va su e dell'aria fredda che va giù come accade con i condizionatori e i termosifoni.





Approfondimento a pag. 107

## Comfort garantito in ogni ambiente

I sistemi radianti a pavimento Eurotherm offrono soluzioni versatili per il comfort abitativo, adatte a qualsiasi contesto.

Frutto di studi avanzati su tecnologie e materiali, ogni sistema è progettato per rispondere a esigenze specifiche come isolamento termico, acustico o sostenibilità ambientale.

La nostra **attenzione alla sostenibilità** è confermata dalla certificazione **EPD (Environmental Product Declaration)**, ottenuta per le tubazioni dei nostri impianti. Questa certificazione, rilasciata da enti indipendenti, valuta l'impatto ambientale dei prodotti lungo tutto il loro ciclo di vita, dalla produzione allo smaltimento.

I sistemi Eurotherm funzionano a basse temperature, riducendo i consumi e aumentando il risparmio energetico, con alti rendimenti sia in riscaldamento che in raffrescamento. Le loro **prestazioni sono certificate** da istituti di ricerca e università riconosciuti a livello nazionale e internazionale, garantendo un comfort ottimale.

## Il clima naturale

I sistemi di riscaldamento radiante a pavimento sono alimentati a bassa temperatura, consentendo un notevole risparmio di energia in termini di riduzione dei consumi di gestione. Il calore si diffonde in modo uniforme in tutto l'ambiente e la percezione del comfort termico si raggiunge a una temperatura di 19 °C invece dei 21 °C di un impianto a radiatori.

Sistema a pavimento



Radiatore tradizionale

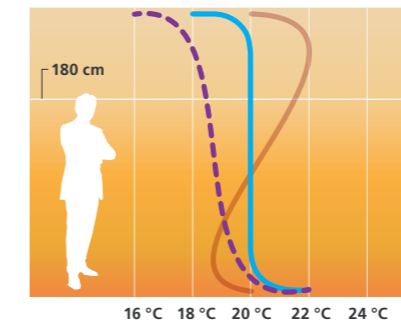
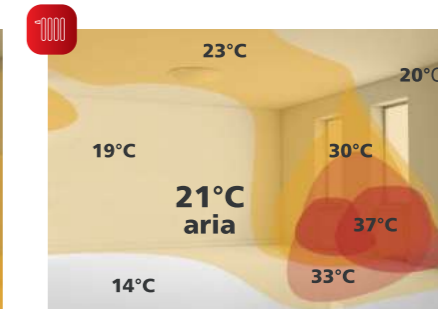

Curva ideale

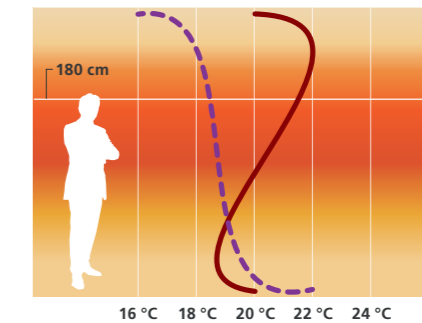

Curva radiante a pavimento

Curva radiatore

## Normativa radiante

### Requisiti dell'isolante secondo la UNI EN 1264-4:2021

Isolamento del sistema – Resistenza termica minima degli strati Isolanti del sistema sotto alle tubazioni degli Impianti di riscaldamento/raffrescamento:

	Ambiente sottostante o adiacente riscaldato	Ambiente sottostante o adiacente non riscaldato o riscaldato in modo non continuativo o direttamente sul terreno	Temperatura dell'aria esterna sottostante o adiacente		
			Temperatura esterna di progetto $\vartheta_d \geq 0 \text{ °C}$	Temperatura esterna di progetto $0 \text{ °C} > \vartheta_d \geq -5 \text{ °C}$	Temperatura esterna di progetto $-5 \text{ °C} > \vartheta_d \geq -15 \text{ °C}$
Resistenza termica $R_{\lambda,ins}$ (m <sup>2</sup> K)/W	0,75	1,25	1,25	1,50	2,00

Se per le nuove costruzioni il valore di resistenza termica deve essere garantito solo dall'isolante, **per le ristrutturazioni il valore  $R_{\lambda,ins}$  può essere determinato tenendo conto dell'effettiva resistenza termica della struttura dell'edificio, compresi gli strati isolanti.**

Con la revisione del 2021 viene introdotto un nuovo riferimento per il calcolo dello spessore dell'isolante per i sistemi bugnati (tipo A e C). Dal 2021 infatti, **per il calcolo della resistenza termica si deve considerare solo la parte piana del pannello (senza bugne).**



## Euroflex TF Plus Lambda

- Pannello con guaina termoformata in PS estremamente resistente.
- Lastra isolante sinterizzata con grafite.
- Lastra compatibile con la precedente versione Euroflex TF.
- Disponibile in versione CAM secondo D.M. giugno 2022.
- Bugna ottimizzata per massimizzare la resa.

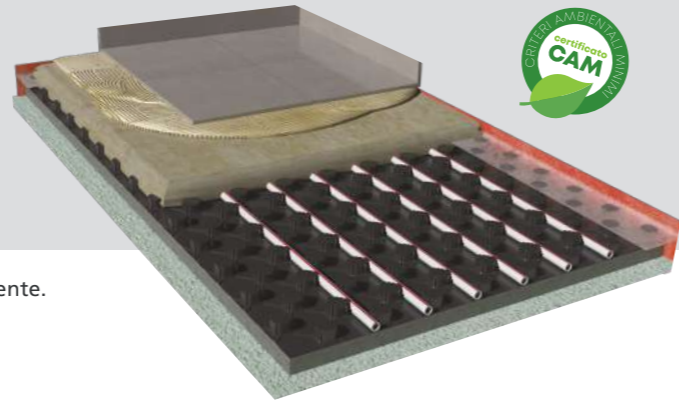

Sistema di riscaldamento e raffrescamento a pavimento che prevede una lastra in polistirene preformato. Il sistema prevede 3 diversi spessori che possono essere scelti sulla base della condizione di installazione. A seconda delle esigenze di fabbisogno termico è possibile utilizzare una tubazione di diametro esterno da 14 mm a 18 mm e interassi multipli di 5 cm. La forma della bugna è stata ottimizzata per massimizzare l'area di contatto del tubo con il massetto, aumentare la resa dell'impianto, consentire l'aggancio senza l'ausilio di clip e migliorare le prestazioni relative allo schiacciamento da calpestio. Grazie alla nuova bugna la

quantità di materiale per confezione è aumentata. Il pannello è protetto superiormente da una guaina termoformata e impermeabile in PS (prevista da UNI EN 1264-4) di spessore pari 0,6 mm, in grado di conferire al pannello isolante e alle sue bugne una resistenza meccanica tale da evitare che in cantiere si possano avere deformazioni. Il sistema prevede una striscia perimetrale in polietilene espanso a cellule chiuse con foglio in polietilene di altezza opportuna per l'isolante scelto, sollevabile e dotata di fascia autoadesiva sul retro a tutta altezza; reazione al fuoco (isolante EPS) Classe E (EN 13501-1).

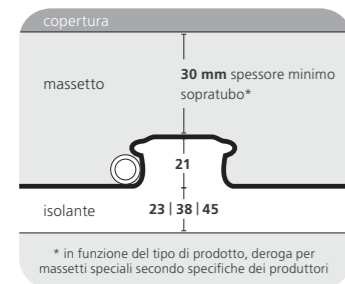

<b>Isolante</b>	EPS sinterizzato con grafite
$\lambda_D$	0,030 W/mK (EPS + grafite)
<b>Spessore</b>	23/44   38/59   45/66 mm
<b>Tubo</b>	14 x 2   16 x 2   17 x 2   18 x 2 mm
<b>Interasse</b>	5   10   15   20 cm

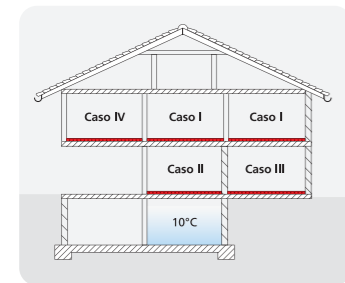

### Spessori conformi alla UNI EN 1264:2021

Caso I	23 mm
Caso II e III	38 mm
Caso IV [T esterna $\geq 0^\circ\text{C}$ ]	38 mm
Caso IV [-5 $^\circ\text{C}$ $\leq$ T esterna < 0 $^\circ\text{C}$ ]	38 mm
Caso IV [-15 $^\circ\text{C}$ $\leq$ T esterna < -5 $^\circ\text{C}$ ]	45 mm

### Rese del sistema in W/m<sup>2</sup>

Temperatura 20 °C ambiente,  $\Delta t = 5\text{ K}$  | Temperatura 26 °C ambiente,  $\Delta t = 2\text{ K}$  |  $R_{\lambda,B}$  [m<sup>2</sup> K/W] = resistenza termica del rivestimento.

Rese del sistema in inverno													
T mandata [°C]		28		32		36		40		44		48	
passo [cm]	$R_{\lambda,B}$ [m <sup>2</sup> K/W]	10	15	10	15	10	15	10	15	10	15	10	
rivestimento	ceramica	0,01	30	25	52	44	73	63	95	81	117	100	139
	legno 10 mm	0,06	23	21	40	35	57	50	74	65	91	80	109
	legno 16 mm	0,1 (a norma)	20	18	34	31	49	44	63	57	78	69	92
	legno 20 mm	0,125	18	16	31	28	45	40	58	52	71	64	84

Rese del sistema in estate													
T mandata [°C]		14		15		16		17		18		19	
passo [cm]	$R_{\lambda,B}$ [m <sup>2</sup> K/W]	10	15	10	15	10	15	10	15	10	15	10	
rivestimento	ceramica	0,01	-44	-39	-40	-35	-36	-32	-32	-28	-28	-25	-24
	legno 10 mm	0,06	-35	-32	-32	-29	-29	-26	-26	-23	-23	-20	-19
	legno 16 mm	0,1 (a norma)	-33	-30	-30	-27	-27	-25	-24	-22	-21	-19	-18
	legno 20 mm	0,125	-33	-30	-30	-27	-27	-24	-24	-22	-21	-19	-18

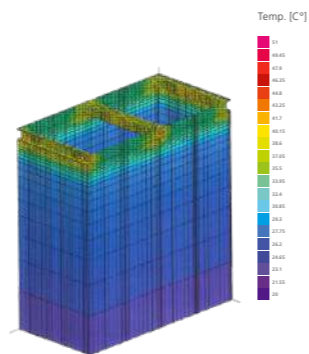

Rese determinate mediante simulazioni numeriche

## Lastra Euroflex TF Plus Lambda

art.	spessore [mm]	R [m <sup>2</sup> K/W]	dimensioni [mm]	confezioni [m <sup>2</sup> ]	prezzo
1215010223	23/44	0,75	1400 x 800	12,32	€   m <sup>2</sup> <b>23,85</b>
1215010238	38/59	1,25	1400 x 800	8,96	€   m <sup>2</sup> <b>27,59</b>
1215010245	45/66	1,50	1400 x 800	7,84	€   m <sup>2</sup> <b>32,25</b>

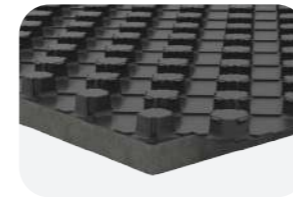

## Tubazione MidiX Plus 5 strati

art.	diametro [mm]	lunghezza [m]	prezzo
2610140120	14 x 2	140	€   m <b>2,32</b>
2610140320	14 x 2	630	€   m <b>2,32</b>
2610160120	16 x 2	160	€   m <b>2,35</b>
2610160320	16 x 2	560	€   m <b>2,35</b>
2610180120	18 x 2	200	€   m <b>2,59</b>
2610180320	18 x 2	500	€   m <b>2,59</b>

## Tubazione MidiX Soft 5 strati

art.	diametro [mm]	lunghezza [m]	prezzo
2210170220	17 x 2	200	€   m <b>2,01</b>
2210170320	17 x 2	500	€   m <b>2,01</b>

## Componenti sistema

art.	descrizione	dimensioni	confezioni	prezzo
3410020220	clip di fissaggio		100 pz	€   pz <b>0,23</b>
3112060114	striscia perimetrale con foglio PE	h 140 mm	25 m	€   m <b>1,90</b>
3112060120	striscia perimetrale con foglio PE	h 200 mm	25 m	€   m <b>3,10</b>
3110020215	giunto di dilatazione		2 m	€   m <b>4,42</b>
3211020114	guaina isolante	ø 12/16 mm	10 m	€   m <b>2,63</b>
3211020120	guaina isolante	ø 20 mm	10 m	€   m <b>2,31</b>
3210010302	foglio in PE <b>rotolo intero</b>	spessore 0,2 mm	100 m <sup>2</sup>	€   pz <b>172,44</b>
3620000105	rete antiritiro massetto elettrozincata filo 2 mm	maglia 6 x 6 cm	2 m <sup>2</sup>	€   m <sup>2</sup> <b>4,25</b>
3630000100	fibra polimerica antifessurazione		6 kg	€   kg <b>24,39</b>
3310010101	additivo per massetto		10 kg	€   kg <b>6,70</b>
3310010102	additivo per massetto		25 kg	€   kg <b>6,70</b>

## Euroflex TF Plus

- Pannello con guaina termoformata in PS estremamente resistente.
- Elevata resistenza alla deformazione.
- Lastra compatibile con la precedente versione Euroflex TF.
- Bugna ottimizzata per massimizzare la resa.

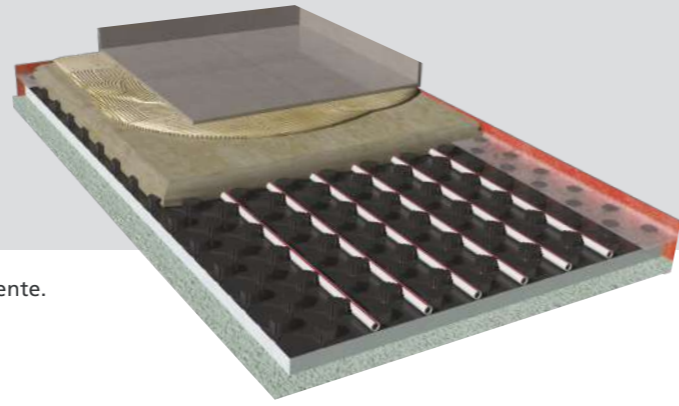

Sistema di riscaldamento e raffreddamento a pavimento che prevede una lastra in polistirene preformato. Il sistema prevede 4 diversi spessori che possono essere scelti sulla base della condizione di installazione. A seconda delle esigenze di fabbisogno termico è possibile utilizzare una tubazione di diametro esterno da 14 mm a 18 mm e interassi multipli di 5 cm. La forma della bugna è stata ottimizzata per massimizzare l'area di contatto del tubo con il massetto, aumentare la resa dell'impianto, consentire l'aggancio senza l'ausilio di clip e migliorare le prestazioni relative allo schiacciamento da calpestio. Grazie alla nuova bugna la

quantità di materiale per confezione è aumentata. Il pannello è protetto superiormente da una guaina termoformata e impermeabile in PS (prevista da UNI EN 1264-4) di spessore pari 0,6 mm, in grado di conferire al pannello isolante e alle sue bugne una resistenza meccanica tale da evitare che in cantiere si possano avere deformazioni. Il sistema prevede una di striscia perimetrale in polietilene espanso a cellule chiuse con foglio in polietilene di altezza opportuna per l'isolante scelto, sollevabile e dotata di fascia autoadesiva sul retro a tutta altezza; reazione al fuoco (isolante EPS) Classe E (EN 13501-1).

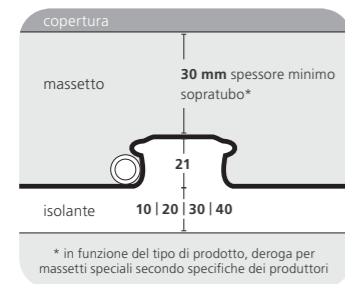

<b>Isolante</b>	EPS
$\lambda_D$	0,034 W/mK
<b>Spessore</b>	10/31   20/41   30/51   40/61 mm
<b>Tubo</b>	14 x 2   16 x 2   17 x 2   18 x 2 mm
<b>Interasse</b>	5   10   15   20 cm

## Spessori conformi alla UNI EN 1264:2021

Caso I	30 mm
Caso II e III	40 mm
Caso IV [T esterna $\geq 0^\circ\text{C}$ ]	40 mm
Caso IV [-5 $^\circ\text{C}$ $\leq$ T esterna < 0 $^\circ\text{C}$ ]	
Caso IV [-15 $^\circ\text{C}$ $\leq$ T esterna < -5 $^\circ\text{C}$ ]	

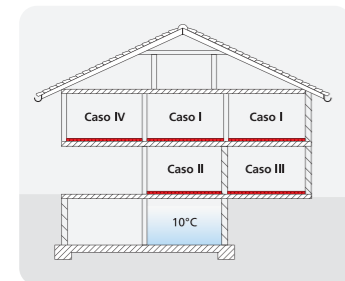
Rese del sistema in W/m<sup>2</sup>

Temperatura 20 °C ambiente,  $\Delta t = 5\text{ K}$  | Temperatura 26 °C ambiente,  $\Delta t = 2\text{ K}$  |  $R_{\lambda,b}$  [m<sup>2</sup> K/W] = resistenza termica del rivestimento.

Rese del sistema in inverno														
T mandata [°C]		28		32		36		40		44		48		
passo [cm]	$R_{\lambda,b}$ [m <sup>2</sup> K/W]	10	15	10	15	10	15	10	15	10	15	10	15	
rivestimento	ceramica	0,01	30	25	52	44	73	63	95	81	117	100	139	118
	legno 10 mm	0,06	23	21	40	35	57	50	74	65	91	80	109	95
	legno 16 mm	0,1 (a norma)	20	18	34	31	49	44	63	57	78	69	92	82
	legno 20 mm	0,125	18	16	31	28	45	40	58	52	71	64	84	76

Rese del sistema in estate														
T mandata [°C]		14		15		16		17		18		19		
passo [cm]	$R_{\lambda,b}$ [m <sup>2</sup> K/W]	10	15	10	15	10	15	10	15	10	15	10	15	
rivestimento	ceramica	0,01	-44	-39	-40	-35	-36	-32	-32	-28	-28	-25	-24	-21
	legno 10 mm	0,06	-35	-32	-32	-29	-29	-26	-26	-23	-23	-20	-19	-17
	legno 16 mm	0,1 (a norma)	-33	-30	-30	-27	-27	-25	-24	-22	-21	-19	-18	-16
	legno 20 mm	0,125	-33	-30	-30	-27	-27	-24	-24	-22	-21	-19	-18	-16

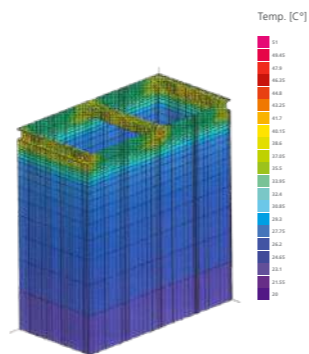

Rese determinate mediante simulazioni numeriche

## Lastra Euroflex TF Plus

art.	spess. [mm]	R* [m <sup>2</sup> K/W]	R** [m <sup>2</sup> K/W]	dimens. [mm]	conf. [m <sup>2</sup> ]	prezzo
1211030310	10/31	0,40	0,25	1400 x 800	20,16	€   m <sup>2</sup> <b>19,12</b>
1211030320	20/41	0,75	0,55	1400 x 800	13,44	€   m <sup>2</sup> <b>20,81</b>
1211030330	30/51	1,00	0,85	1400 x 800	11,20	€   m <sup>2</sup> <b>23,73</b>
1211030340	40/61	1,25	1,15	1400 x 800	7,84	€   m <sup>2</sup> <b>27,76</b>

\* UNI EN 1264:2009 / \*\* UNI EN 1264:2021

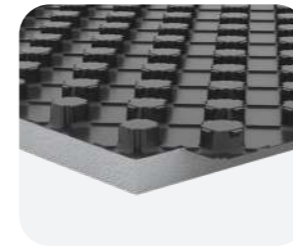

## Tubazione MidiX Plus 5 strati

art.	diametro [mm]	lunghezza [m]	prezzo
2610140120	14 x 2	140	€   m <b>2,32</b>
2610140320	14 x 2	630	€   m <b>2,32</b>
2610160120	16 x 2	160	€   m <b>2,35</b>
2610160320	16 x 2	560	€   m <b>2,35</b>
2610180120	18 x 2	200	€   m <b>2,59</b>
2610180320	18 x 2	500	€   m <b>2,59</b>

## Tubazione MidiX Soft 5 strati

art.	diametro [mm]	lunghezza [m]	prezzo
2210170220	17 x 2	200	€   m <b>2,01</b>
2210170320	17 x 2	500	€   m <b>2,01</b>

## Componenti sistema

art.	descrizione	dimensioni	confezioni	prezzo
3410020220	clip di fissaggio		100 pz	€   pz <b>0,23</b>
3112060114	striscia perimetrale con foglio PE	h 140 mm	25 m	€   m <b>1,90</b>
3112060120	striscia perimetrale con foglio PE	h 200 mm	25 m	€   m <b>3,10</b>
3110020215	giunto di dilatazione		2 m	€   m <b>4,42</b>
3211020114	guaina isolante	ø 12/16 mm	10 m	€   m <b>2,63</b>
3211020120	guaina isolante	ø 20 mm	10 m	€   m <b>2,31</b>
3210010302	foglio in PE <b>rotolo intero</b>	spessore 0,2 mm	100 m <sup>2</sup>	€   pz <b>172,44</b>
3620000105	rete antiritiro massetto elettrozincata filo 2 mm	maglia 6 x 6 cm	2 m <sup>2</sup>	€   m <sup>2</sup> <b>4,25</b>
3630000100	fibra polimerica antifessurazione		6 kg	€   kg <b>24,39</b>
3310010101	additivo per massetto		10 kg	€   kg <b>6,70</b>
3310010102	additivo per massetto		25 kg	€   kg <b>6,70</b>



## Euroflex TF Acoustic

- Pannello con guaina termoformata in PS estremamente resistente.
- Attenuazione del livello di pressione sonora pari a 29 dB.
- Elevata resistenza alla deformazione.
- Posa della tubazione facile e veloce.

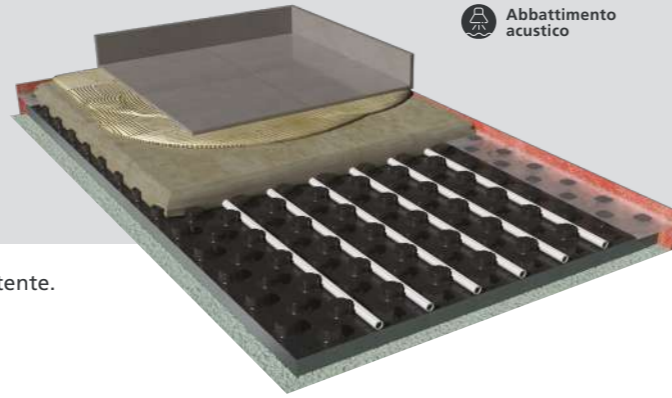

Sistema di riscaldamento e raffrescamento a pavimento che prevede una lastra in polistirene espanso preformato protetto superiormente da un film termoformato ad incastro in PS di colore nero di spessore pari a 0,8 mm (UNI EN 1264-4), di protezione dell'isolante e delle bugne disposte in modo da consentire la posa della tubazione di diametro esterno da 16 mm a 18 mm con interassi multipli di 5 cm; conducibilità termica dichiarata  $\lambda_D$  pari

a 0,040 W/mK secondo UNI EN 13163; il livello di comprimibilità CP2 (deformazione di 2 mm sotto la compressione di 5,0 kPa); reazione al fuoco (isolante EPS) Euroclasse E (EN 13501-1); resistenza termica dichiarata  $R_D$  pari a 0,80 m<sup>2</sup> K/W; rigidità dinamica  $S' = 20$  MN/m<sup>3</sup>; attenuazione del livello di pressione sonora  $\Delta L_w = 29$  dB (UNI EN 12354-2) con una massa superficiale pari a 110 kg/m<sup>2</sup>; reazione al fuoco (isolante EPS) Classe E (EN 13501-1).

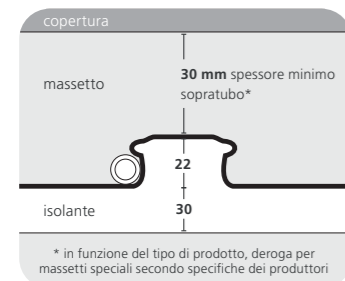

Isolante	EPS
$\lambda_D$	0,040 W/mK
Spessore	30/52 mm
Acustica	$\Delta L_w = 29$ dB
Tubo	14 x 2   16 x 2   17 x 2   18 x 2 mm
Interasse	5   10   15   20 cm

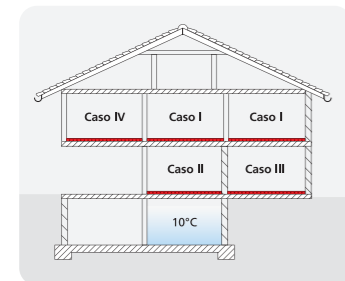

### Spessori conformi alla UNI EN 1264:2021

Caso I	30 mm
Caso II e III	
Caso IV [T esterna $\geq 0^\circ$ C]	
Caso IV [-5 $^\circ$ C $\leq$ T esterna < 0 $^\circ$ C]	
Caso IV [-15 $^\circ$ C $\leq$ T esterna < -5 $^\circ$ C]	

### Rese del sistema in W/m<sup>2</sup>

Temperatura 20 °C ambiente,  $\Delta t = 5$  K | Temperatura 26 °C ambiente,  $\Delta t = 2$  K |  $R_{\lambda,B}$  [m<sup>2</sup> K/W] = resistenza termica del rivestimento.

Rese del sistema in inverno														
T mandata [°C]		28		32		36		40		44		48		
passo [cm]	$R_{\lambda,B}$ [m <sup>2</sup> K/W]	10	15	10	15	10	15	10	15	10	15	10	15	
rivestimento	ceramica	0,01	30	25	52	44	73	63	95	81	117	100	139	118
	legno 10 mm	0,06	23	21	40	35	57	50	74	65	91	80	109	95
	legno 16 mm	0,1 (a norma)	20	18	34	31	49	44	63	57	78	69	92	82
	legno 20 mm	0,125	18	16	31	28	45	40	58	52	71	64	84	76

Rese del sistema in estate														
T mandata [°C]		14		15		16		17		18		19		
passo [cm]	$R_{\lambda,B}$ [m <sup>2</sup> K/W]	10	15	10	15	10	15	10	15	10	15	10	15	
rivestimento	ceramica	0,01	-44	-39	-40	-35	-36	-32	-32	-28	-28	-25	-24	-21
	legno 10 mm	0,06	-35	-32	-32	-29	-29	-26	-26	-23	-23	-20	-19	-17
	legno 16 mm	0,1 (a norma)	-33	-30	-30	-27	-27	-25	-24	-22	-21	-19	-18	-16
	legno 20 mm	0,125	-33	-30	-30	-27	-27	-24	-24	-22	-21	-19	-18	-16

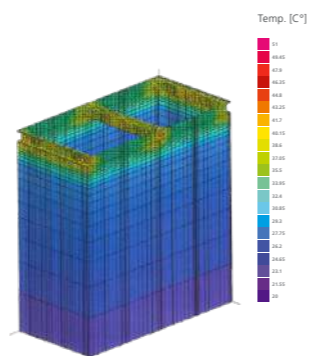

Rese determinate mediante simulazioni numeriche

### Lastra Euroflex TF Acoustic -29 dB

art.	spess. [mm]	R [m <sup>2</sup> K/W]	dimens. [mm]	conf. [m <sup>2</sup> ]	prezzo
1212020230	30/52	0,75	1400 x 800	11,2	€   m <sup>2</sup> <b>26,37</b>



### Tubazione MidiX Plus 5 strati

art.	diametro [mm]	lunghezza [m]	prezzo
2610140120	14 x 2	140	€   m <b>2,32</b>
2610140320	14 x 2	630	€   m <b>2,32</b>
2610160120	16 x 2	160	€   m <b>2,35</b>
2610160320	16 x 2	560	€   m <b>2,35</b>
2610180120	18 x 2	200	€   m <b>2,59</b>
2610180320	18 x 2	500	€   m <b>2,59</b>



### Tubazione MidiX Soft 5 strati

art.	diametro [mm]	lunghezza [m]	prezzo
2210170220	17 x 2	200	€   m <b>2,01</b>
2210170320	17 x 2	500	€   m <b>2,01</b>

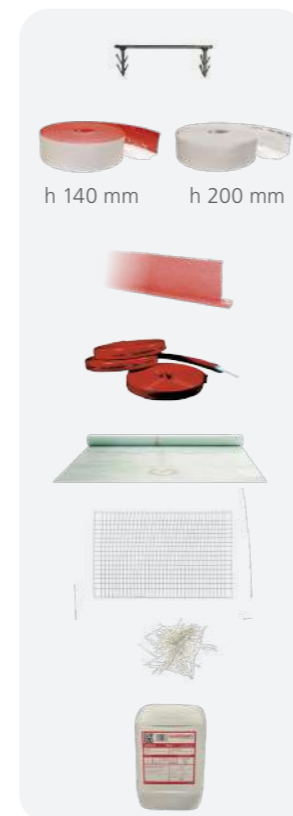

### Componenti sistema

art.	descrizione	dimensioni	confezioni	prezzo
3410020220	clip di fissaggio		100 pz	€   pz <b>0,23</b>
3112060114	striscia perimetrale con foglio PE	h 140 mm	25 m	€   m <b>1,90</b>
3112060120	striscia perimetrale con foglio PE	h 200 mm	25 m	€   m <b>3,10</b>
3110020215	giunto di dilatazione		2 m	€   m <b>4,42</b>
3211020114	guaina isolante	$\varnothing$ 12/16 mm	10 m	€   m <b>2,63</b>
3211020120	guaina isolante	$\varnothing$ 20 mm	10 m	€   m <b>2,31</b>
3210010302	foglio in PE <b>rotolo intero</b>	spessore 0,2 mm	100 m <sup>2</sup>	€   pz <b>172,44</b>
3620000105	rete antiritiro massetto elettrozincata filo 2 mm	maglia 6 x 6 cm	2 m <sup>2</sup>	€   m <sup>2</sup> <b>4,25</b>
3630000100	fibra polimerica antifessurazione		6 kg	€   kg <b>24,39</b>
3310010101	additivo per massetto		10 kg	€   kg <b>6,70</b>
3310010102	additivo per massetto		25 kg	€   kg <b>6,70</b>

## ! SISTEMA IN ESAURIMENTO SCORTE

# Euroflex

- Pannello in EPS accoppiato con guaina protettiva nera.
- Appositi incastri per eliminare i ponti termici tra le lastre.

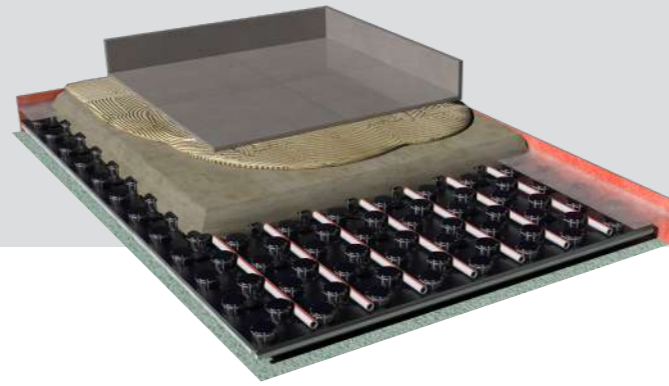

Sistema di riscaldamento e raffreddamento a pavimento che prevede una lastra in polistirene preformato con conducibilità termica dichiarata  $\lambda_D$  pari a 0,035 W/mK (UNI EN 13163), protetta superiormente da un film protettivo accoppiato a caldo (UNI EN 1264-4) di colore nero. Il sistema prevede 3 diversi spessori che possono essere scelti sulla base della condizione di installazione. A seconda delle esigenze di fabbisogno termico è possibile utilizzare una tubazione  $\varnothing 14 \div 17$  mm e interassi multipli di 5

cm. La lastra isolante è a incastro per eliminare i ponti termici. La bugna è stata concepita per massimizzare l'area di contatto del tubo con il massetto e aumentare la resa dell'impianto. Il sistema prevede una striscia perimetrale in polietilene espanso a cellule chiuse di altezza opportuna, sollevabile e dotata di fascia autoadesiva sul retro a tutta altezza, reazione al fuoco (isolante EPS): classe E (EN 13501-1).

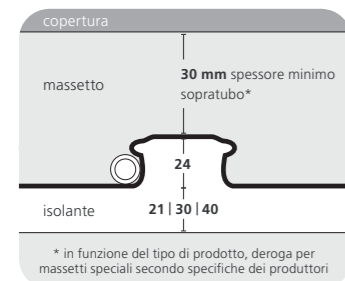

<b>Isolante</b>	EPS
$\lambda_D$	0,035 W/mK
<b>Spessore</b>	21/45   30/54   40/64 mm
<b>Tubo</b>	14 x 2   16 x 2   17 x 2 mm
<b>Interasse</b>	5   10   15   20 cm

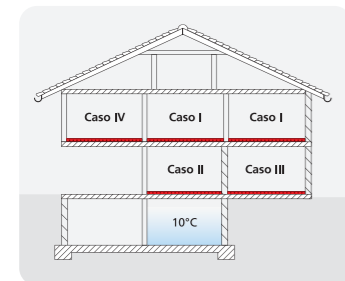

Spessori conformi alla UNI EN 1264:2021	
Caso I	30 mm
Caso II e III	30   40 mm
Caso IV [T esterna $\geq 0^\circ$ C]	
Caso IV [-5° C $\leq$ T esterna < 0° C]	
Caso IV [-15° C $\leq$ T esterna < -5° C]	

### Rese del sistema in W/m<sup>2</sup>

Temperatura 20 °C ambiente,  $\Delta t = 5$  K | Temperatura 26 °C ambiente,  $\Delta t = 2$  K |  $R_{\lambda,B}$  [m<sup>2</sup> K/W] = resistenza termica del rivestimento.

Rese del sistema in inverno														
T mandata [°C]		28		32		36		40		44		48		
passo [cm]	$R_{\lambda,B}$ [m <sup>2</sup> K/W]	10	15	10	15	10	15	10	15	10	15	10	15	
rivestimento	ceramica	0,01	30	25	52	44	73	63	95	81	117	100	139	118
	legno 10 mm	0,06	23	21	40	35	57	50	74	65	91	80	109	95
	legno 16 mm	0,1 (a norma)	20	18	34	31	49	44	63	57	78	69	92	82
	legno 20 mm	0,125	18	16	31	28	45	40	58	52	71	64	84	76

Rese del sistema in estate														
T mandata [°C]		14		15		16		17		18		19		
passo [cm]	$R_{\lambda,B}$ [m <sup>2</sup> K/W]	10	15	10	15	10	15	10	15	10	15	10	15	
rivestimento	ceramica	0,01	-44	-39	-40	-35	-36	-32	-32	-28	-28	-25	-24	-21
	legno 10 mm	0,06	-35	-32	-32	-29	-29	-26	-26	-23	-23	-20	-19	-17
	legno 16 mm	0,1 (a norma)	-33	-30	-30	-27	-27	-25	-24	-22	-21	-19	-18	-16
	legno 20 mm	0,125	-33	-30	-30	-27	-27	-24	-24	-22	-21	-19	-18	-16

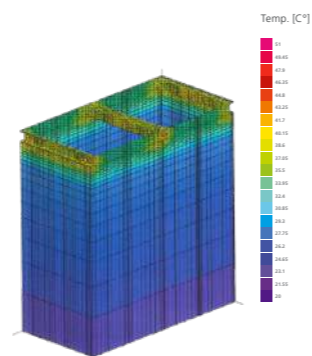

Rese determinate mediante simulazioni numeriche

## Lastra Euroflex

art.	spess. [mm]	R* [m <sup>2</sup> K/W]	R** [m <sup>2</sup> K/W]	dimens. [mm]	conf. [m <sup>2</sup> ]	prezzo
1210021330	30/54	1,00	0,9	1200 x 800	12,48	€   m <sup>2</sup> <b>23,61</b>
1210021340	40/64	1,30	1,1	1200 x 800	9,6	€   m <sup>2</sup> <b>26,99</b>

\* UNI EN 1264:2009 / \*\* UNI EN 1264:2021



## Tubazione MidiX Plus 5 strati

art.	diametro [mm]	lunghezza [m]	prezzo
2610140120	14 x 2	140	€   m <b>2,32</b>
2610140320	14 x 2	630	€   m <b>2,32</b>
2610160120	16 x 2	160	€   m <b>2,35</b>
2610160320	16 x 2	560	€   m <b>2,35</b>



## Tubazione MidiX Soft 5 strati

art.	diametro [mm]	lunghezza [m]	prezzo
2210170220	17 x 2	200	€   m <b>2,01</b>
2210170320	17 x 2	500	€   m <b>2,01</b>



## Componenti sistema

art.	descrizione	dimensioni	confezioni	prezzo
3410020120	clip Euroflex		100 pz	€   pz <b>0,23</b>
3112060114	striscia perimetrale con foglio PE h 140 mm		25 m	€   m <b>1,90</b>
3112060120	striscia perimetrale con foglio PE h 200 mm		25 m	€   m <b>3,10</b>
3110020215	giunto di dilatazione		2 m	€   m <b>4,42</b>
3211020114	guaina isolante	$\varnothing$ 12/16 mm	10 m	€   m <b>2,63</b>
3211020120	guaina isolante	$\varnothing$ 20 mm	10 m	€   m <b>2,31</b>
3210010302	foglio in PE <b>rotolo intero</b>	spessore 0,2 mm	100 m <sup>2</sup>	€   pz <b>172,44</b>
3620000105	rete antiritiro massetto elettrozincata filo 2 mm	maglia 6 x 6 cm	2 m <sup>2</sup>	€   m <sup>2</sup> <b>4,25</b>
3630000100	fibra polimerica antifessurazione		6 kg	€   kg <b>24,39</b>
3310010101	additivo per massetto		10 kg	€   kg <b>6,70</b>
3310010102	additivo per massetto		25 kg	€   kg <b>6,70</b>

## Eurosuper

- Il poliuretano garantisce ottime prestazioni termiche.
- Isolante garantito nel tempo grazie all'accoppiamento in sandwich con doppio foglio di alluminio.
- Certificazione Pure Life.

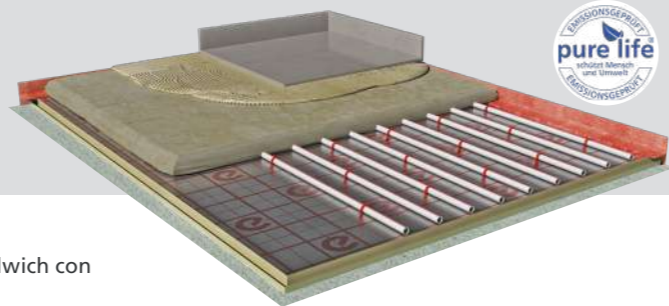

Sistema di riscaldamento e raffreddamento a pavimento che prevede un pannello isolante piano a 6 strati comprendente una lastra di poliuretano espanso tra due fogli di alluminio, una retina fermapubo, protetto superiormente da un film in materiale plastico (previsto da UNI EN 1264-4), riportante linee di guida a distanza 50 mm utili per la posa della tubazione ed inferiormente da una guaina in polietilene; il sistema di aggancio della tubazione prevede speciali clip tacker in poliammide. Il sistema prevede 4 diversi spessori che possono essere scelti sulla base della condizione di installazione (resistenza termica minima secondo

UNI EN 1264). La conducibilità del pannello è 0,023 W/mK (UNI EN 13165). A seconda delle esigenze di fabbisogno termico è possibile utilizzare una tubazione  $\varnothing$  18 x 20 mm e interassi da 5 cm a 20 cm. Isolante certificato "pure life" a bassa emissione di VOC in ambiente, prodotto con agenti espandenti privi di HCFC ed esenti da agenti autoestinguenti a base di HBCD e TCEP. Il sistema prevede una striscia perimetrale doppia in polietilene espanso a cellule chiuse di altezza opportuna per l'isolante scelto, sollevabile e dotata di fascia autoadesiva sul retro; reazione al fuoco (isolante EPS): classe E (EN13501-1).

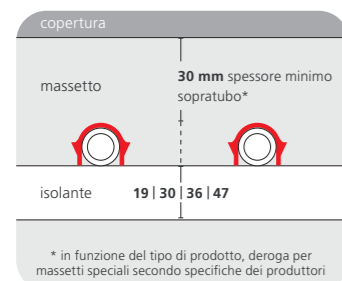

<b>Isolante</b>	Poliuretano + polietilene
$\lambda_D$	0,023 W/mK
<b>Spessore</b>	17 + 2   28 + 2   34 + 2   45 + 2 mm
<b>Tubo</b>	18 x 2   20 x 2 mm
<b>Interasse</b>	5   7,5   10   15   20 cm

### Spessori conformi alla UNI EN 1264:2021

Caso I	19 mm
Caso II e III	30 mm
Caso IV [T esterna $\geq$ 0° C]	30 mm
Caso IV [-5° C $\leq$ T esterna < 0° C]	36 mm
Caso IV [-15° C $\leq$ T esterna < -5° C]	47 mm

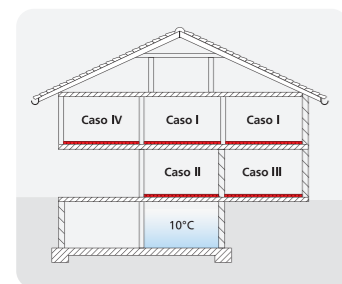

### Rese del sistema in W/m²

Temperatura 20 °C ambiente,  $\Delta t = 5$  K | Temperatura 26 °C ambiente,  $\Delta t = 2$  K |  $R_{\lambda,B}$  [m² K/W] = resistenza termica del rivestimento.

Rese del sistema in inverno														
T mandata [°C]		28		32		36		40		44		48		
passo [cm]	$R_{\lambda,B}$ [m² K/W]	10	15	10	15	10	15	10	15	10	15	10	15	
rivestimento	ceramica	0,01	32	27	55	47	78	67	101	87	124	107	147	127
	legno 10 mm	0,06	25	22	42	38	60	54	78	70	96	86	114	101
	legno 16 mm	0,1 (a norma)	21	19	36	32	51	46	66	60	81	73	96	87
	legno 20 mm	0,125	19	17	33	30	46	42	60	55	74	67	88	80

Rese del sistema in estate														
T mandata [°C]		14		15		16		17		18		19		
passo [cm]	$R_{\lambda,B}$ [m² K/W]	10	15	10	15	10	15	10	15	10	15	10	15	
rivestimento	ceramica	0,01	-45	-41	-41	-37	-37	-33	-33	-30	-29	-26	-25	-22
	legno 10 mm	0,06	-37	-34	-33	-30	-30	-27	-27	-24	-23	-21	-20	-18
	legno 16 mm	0,1 (a norma)	-34	-31	-31	-29	-28	-26	-25	-23	-22	-20	-19	-17
	legno 20 mm	0,125	-34	-31	-31	-28	-28	-26	-25	-23	-22	-20	-19	-17

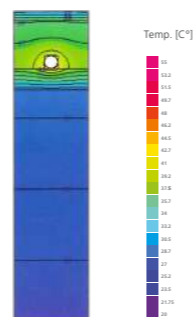

Rese determinate mediante simulazioni numeriche

### Lastra Eurosuper

art.	spessore [mm]	$R_D$ [m² K/W]	dimensioni [mm]	confezioni [m²]	prezzo
1112020119	19	0,75	1616 x 1238	12	€   m² <b>45,63</b>
1112020130	30	1,25	1616 x 1238	10	€   m² <b>49,98</b>
1112020136	36	1,50	1616 x 1238	10	€   m² <b>54,16</b>
1112020147	47	2,00	1616 x 1238	10	€   m² <b>57,33</b>

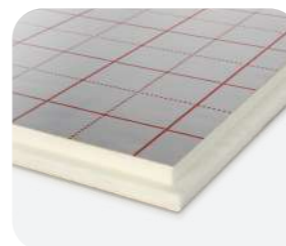

### Tubazione MidiX Plus 5 strati

art.	diametro [mm]	lunghezza [m]	prezzo
2610180120	18 x 2	200	€   m <b>2,59</b>
2610180320	18 x 2	500	€   m <b>2,59</b>
2610200220	20 x 2	120	€   m <b>2,79</b>
2610200420	20 x 2	480	€   m <b>2,79</b>

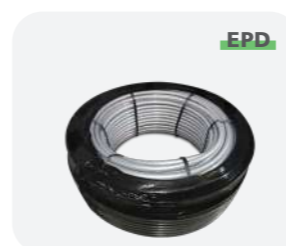

### Componenti sistema

art.	descrizione	dimensioni	confezioni	prezzo
3410010120	clip tacker		300 pz	€   pz <b>0,23</b>
3410010220	clip tacker		600 pz	€   pz <b>0,23</b>
3111060114	striscia perimetrale doppia	h 140 mm	25 m	€   m <b>2,02</b>
3110020215	giunto di dilatazione		2 m	€   m <b>4,42</b>
3430000100	nastro coprigiunto		1 pz	€   pz <b>4,05</b>
3211020120	guaina isolante	$\varnothing$ 20 mm	10 m	€   m <b>2,31</b>
3210010302	foglio in PE <b>rotolo intero</b>	spessore 0,2 mm	100 m²	€   pz <b>172,44</b>
3620000105	rete antiritiro massetto elettrozincata filo 2 mm	maglia 6 x 6 cm	2 m²	€   m² <b>4,25</b>
3630000100	fibra polimerica antifessurazione		6 kg	€   kg <b>24,39</b>
3310010101	additivo per massetto		10 kg	€   kg <b>6,70</b>
3310010102	additivo per massetto		25 kg	€   kg <b>6,70</b>

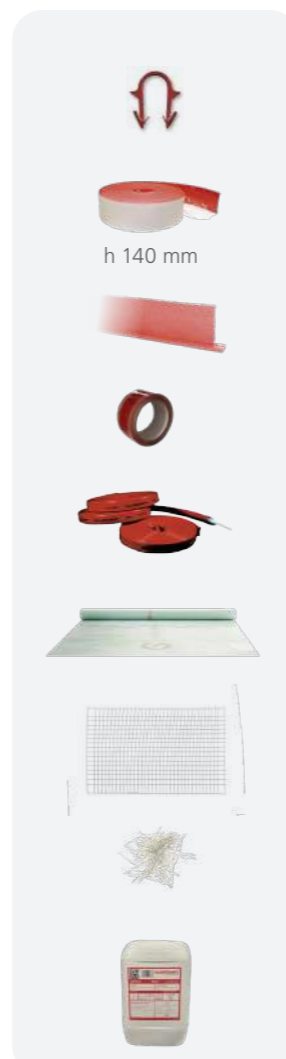

## Europlus-Lambda

- L'isolante in EPS sinterizzato con grafite conferisce elevate prestazioni termiche e meccaniche alla lastra.
- La guaina multistrato alluminata apporta maggiore resistenza della clip alla trazione.
- Lembo autoincollante per la massima velocità di accoppiamento delle lastre.

Sistema di riscaldamento e raffreddamento a pavimento che prevede un pannello isolante piano in polistirene espanso sinterizzato con grafite con conducibilità termica dichiarata  $\lambda_D$  pari a 0,031 W/mK (UNI EN 13163), e un sistema di tubazione con speciali clip tacker. Il sistema prevede 4 diversi spessori che possono essere scelti sulla base della condizione di installazione (resistenza termica minima secondo UNI EN 1264). A seconda delle esigenze di fabbisogno termico è possibile utilizzare una tubazione  $\varnothing$  18 ÷ 20 mm e interassi da 5 cm a 20 cm. Il pannello isolante è

protetto superiormente da una guaina multistrato alluminata (UNI EN 1264-4) su cui sono riportate a distanza pari a 50 mm linee guida per la posa della tubazione; la guaina superiore sporge di ~20 mm ed è adesiva nella parte sporgente in modo da coprire le fughe di accoppiamento delle lastre in fase di posa. Il sistema prevede una striscia perimetrale doppia in polietilene espanso a cellule chiuse di altezza opportuna per l'isolante scelto sollevabile e dotata di fascia autoadesiva sul retro; reazione al fuoco (isolante EPS): classe E (EN13501-1).

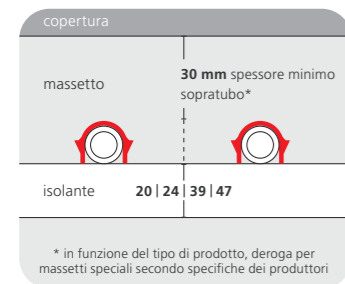
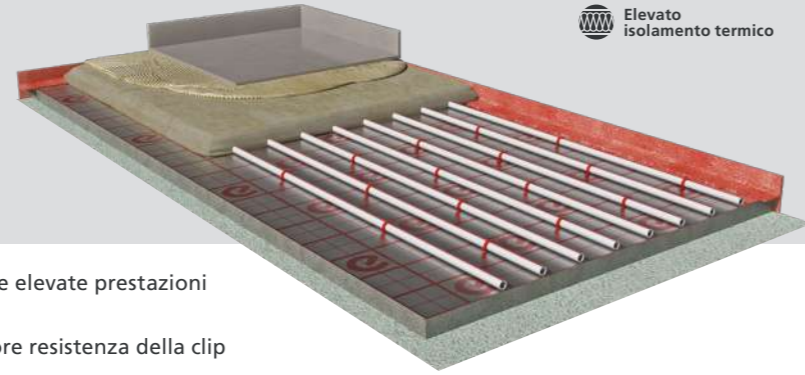

<b>Isolante</b>	EPS sinterizzato con grafite
$\lambda_D$	0,031 W/mK
<b>Spessore</b>	20   24   39   47 mm
<b>Tubo</b>	18 x 2   20 x 2 mm
<b>Interasse</b>	5   7,5   10   15   20 cm

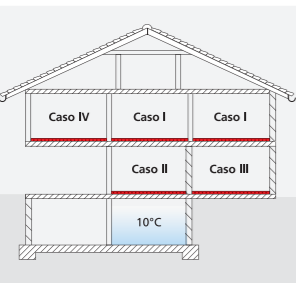

### Spessori conformi alla UNI EN 1264:2021

Caso I	24 mm
Caso II e III	39 mm
Caso IV [T esterna $\geq$ 0° C]	39 mm
Caso IV [-5° C $\leq$ T esterna < 0° C]	47 mm
Caso IV [-15° C $\leq$ T esterna < -5° C]	

### Rese del sistema in W/m<sup>2</sup>

Temperatura 20 °C ambiente,  $\Delta t = 5$  K | Temperatura 26 °C ambiente,  $\Delta t = 2$  K |  $R_{\lambda,b}$  [m<sup>2</sup> K/W] = resistenza termica del rivestimento.

Rese del sistema in inverno														
T mandata [°C]		28		32		36		40		44		48		
passo [cm]	$R_{\lambda,b}$ [m <sup>2</sup> K/W]	10	15	10	15	10	15	10	15	10	15	10	15	
rivestimento	ceramica	0,01	32	27	55	47	78	67	101	87	124	107	147	127
	legno 10 mm	0,06	25	22	42	38	60	54	78	69	96	85	114	101
	legno 16 mm	0,1 (a norma)	21	19	36	32	51	46	66	60	81	73	96	87
	legno 20 mm	0,125	19	17	33	30	46	42	60	55	74	67	88	80

Rese del sistema in estate														
T mandata [°C]		14		15		16		17		18		19		
passo [cm]	$R_{\lambda,b}$ [m <sup>2</sup> K/W]	10	15	10	15	10	15	10	15	10	15	10	15	
rivestimento	ceramica	0,01	-45	-41	-41	-37	-37	-33	-33	-30	-29	-26	-25	-22
	legno 10 mm	0,06	-37	-34	-33	-30	-30	-27	-27	-24	-23	-21	-20	-18
	legno 16 mm	0,1 (a norma)	-34	-31	-31	-29	-28	-26	-25	-23	-22	-20	-19	-17
	legno 20 mm	0,125	-34	-31	-31	-28	-28	-26	-25	-23	-22	-20	-19	-17

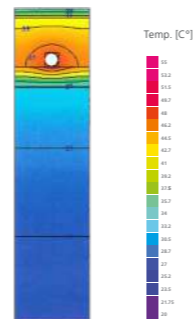

Rese determinate mediante simulazioni numeriche

## Lastra Europlus-Lambda

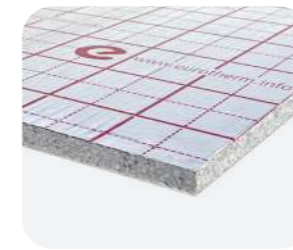

art.	spessore [mm]	$R_D$ [m <sup>2</sup> K/W]	dimensioni [mm]	confezioni [m <sup>2</sup> ]	prezzo
1121040120	20	0,65	rotolo	15	€   m <sup>2</sup> <b>19,62</b>
1121040124	24	0,80	rotolo	15	€   m <sup>2</sup> <b>21,74</b>
1121040139	39	1,30	2000 x 1000	8	€   m <sup>2</sup> <b>30,68</b>
1121040147	47	1,55	2000 x 1000	8	€   m <sup>2</sup> <b>34,96</b>

## Tubazione MidiX Plus 5 strati



art.	diametro [mm]	lunghezza [m]	prezzo
2610180120	18 x 2	200	€   m <b>2,59</b>
2610180320	18 x 2	500	€   m <b>2,59</b>
2610200220	20 x 2	120	€   m <b>2,79</b>
2610200420	20 x 2	480	€   m <b>2,79</b>

## Componenti sistema

art.	descrizione	dimensioni	confezioni	prezzo
3410010120	clip tacker		300 pz	€   pz <b>0,23</b>
3410010220	clip tacker		600 pz	€   pz <b>0,23</b>
3111060114	striscia perimetrale doppia	h 140 mm	25 m	€   m <b>2,02</b>
3112060120	striscia perimetrale con foglio PE	h 200 mm	25 m	€   m <b>3,10</b>
3110020215	giunto di dilatazione		2 m	€   m <b>4,42</b>
3430000100	nastro coprigiunto		1 pz	€   pz <b>4,05</b>
3211020120	guaina isolante	$\varnothing$ 20 mm	10 m	€   m <b>2,31</b>
3210010302	foglio in PE <b>rotolo intero</b>	spessore 0,2 mm	100 m <sup>2</sup>	€   pz <b>172,44</b>
3620000105	rete antiritiro massetto elettrozincata filo 2 mm	maglia 6 x 6 cm	2 m <sup>2</sup>	€   m <sup>2</sup> <b>4,25</b>
3630000100	fibra polimerica antifessurazione		6 kg	€   kg <b>24,39</b>
3310010101	additivo per massetto		10 kg	€   kg <b>6,70</b>
3310010102	additivo per massetto		25 kg	€   kg <b>6,70</b>

## Europlus-Silentium

- Il miglior abbattimento acustico sul mercato.
- Attenuazione del rumore da calpestio pari a -37 dB.
- L'EPS sinterizzato con grafite conferisce elevate prestazioni termiche e meccaniche alla lastra.
- Lembo autoincollante per la massima velocità di accoppiamento delle lastre.

Sistema di riscaldamento e raffreddamento a pavimento che prevede un pannello isolante piano in polistirene espanso sinterizzato con grafite con conducibilità termica dichiarata  $\lambda_D$  pari a 0,031 W/mK (UNI EN 13163), dotato inferiormente di guaina a base di fibre e granuli di gomma SBR ed un sistema di aggancio della tubazione con speciali clip tacker. A seconda delle esigenze di fabbisogno termico è possibile utilizzare una tubazione di diametro esterno  $\varnothing 18 \div 20$  mm e interassi da 5 cm a 20 cm. Il pannello isolante è protetto superiormente da una guaina multi-strato alluminata (UNI EN 1264-4) su cui sono riportate a distanza pari a 50 mm linee guida per la posa della tubazione; la

guaina superiore sporge di ~20 mm in modo da coprire le fughe di accoppiamento delle lastre in fase di posa. Il pannello garantisce un indice di valutazione dell'attenuazione del livello di pressione sonora di calpestio  $\Delta L_w$  maggiore o uguale a 37 dB secondo UNI EN ISO 717-2. Per permettere la maggiore continuità possibile delle lastre e mantenere le prestazioni acustiche, esiste la possibilità di utilizzare il granulato Silentium per riempimento. Il sistema prevede una striscia perimetrale doppia in polietilene espanso a cellule chiuse di altezza opportuna per l'isolante scelto sollevabile e dotata di fascia autoadesiva sul retro; reazione al fuoco (isolante EPS): classe E (EN13501-1).

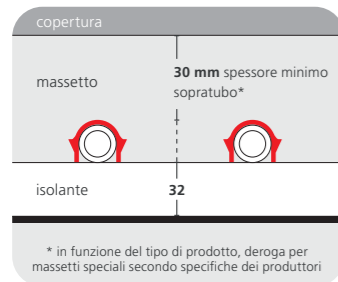

\* in funzione del tipo di prodotto, deroga per massetti speciali secondo specifiche dei produttori

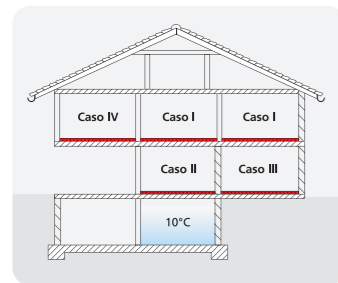

<b>Isolante</b>	EPS sinterizzato con grafite accoppiato a guaina in fibra di gomma
$\lambda_D$	0,031 W/mK
<b>Spessore</b>	32 mm (24 + 8)
<b>Acustica</b>	$\Delta L_w$ 37 dB   $L_{n,w}$ 55 dB (massetto e ceramica) $\Delta L_w$ 44 dB   $L_{n,w}$ 48 dB (parquet flottante)
<b>Tubo</b>	18 x 2   20 x 2 mm
<b>Interasse</b>	5   7,5   10   15   20 cm

### Spessori conformi alla UNI EN 1264:2021

Caso I	32 mm
Caso II e III	
Caso IV [T esterna $\geq 0^\circ$ C]	
Caso IV [-5° C $\leq$ T esterna < 0° C]	
Caso IV [-15° C $\leq$ T esterna < -5° C]	

### Rese del sistema in W/m<sup>2</sup>

Temperatura 20 °C ambiente,  $\Delta t = 5$  K | Temperatura 26 °C ambiente,  $\Delta t = 2$  K |  $R_{\lambda,B}$  [m<sup>2</sup> K/W] = resistenza termica del rivestimento.

Rese del sistema in inverno														
T mandata [ °C]		28		32		36		40		44		48		
passo [cm]	$R_{\lambda,B}$ [m <sup>2</sup> K/W]	10	15	10	15	10	15	10	15	10	15	10	15	
rivestimento	ceramica	0,01	32	27	55	47	78	67	101	87	124	107	147	127
	legno 10 mm	0,06	25	22	42	38	60	54	78	69	96	85	114	101
	legno 16 mm	0,1 (a norma)	21	19	36	32	51	46	66	60	81	73	96	87
	legno 20 mm	0,125	19	17	33	30	46	42	60	55	74	67	88	80

Rese del sistema in estate														
T mandata [ °C]		14		15		16		17		18		19		
passo [cm]	$R_{\lambda,B}$ [m <sup>2</sup> K/W]	10	15	10	15	10	15	10	15	10	15	10	15	
rivestimento	ceramica	0,01	-45	-41	-41	-37	-37	-33	-33	-30	-29	-26	-25	-22
	legno 10 mm	0,06	-37	-33	-33	-30	-30	-27	-27	-24	-23	-21	-20	-18
	legno 16 mm	0,1 (a norma)	-34	-31	-31	-28	-28	-26	-25	-23	-22	-20	-19	-17
	legno 20 mm	0,125	-34	-31	-31	-28	-28	-25	-25	-23	-22	-20	-19	-17

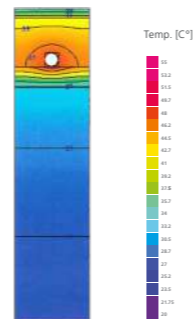

Rese determinate mediante simulazioni numeriche

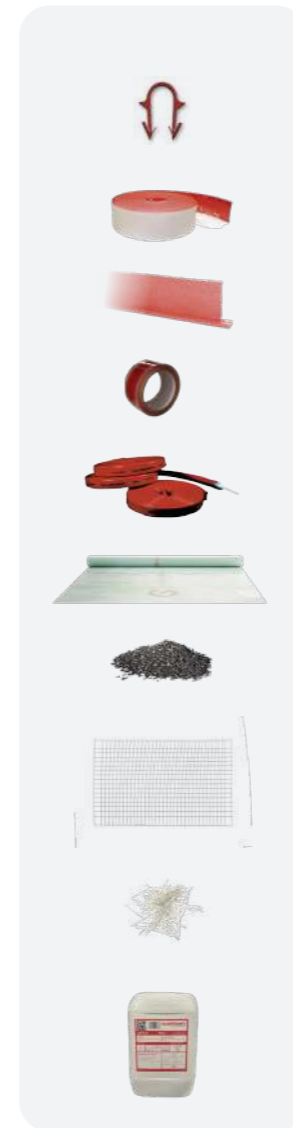
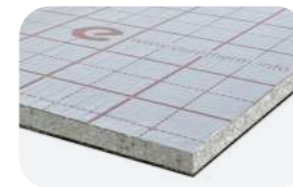
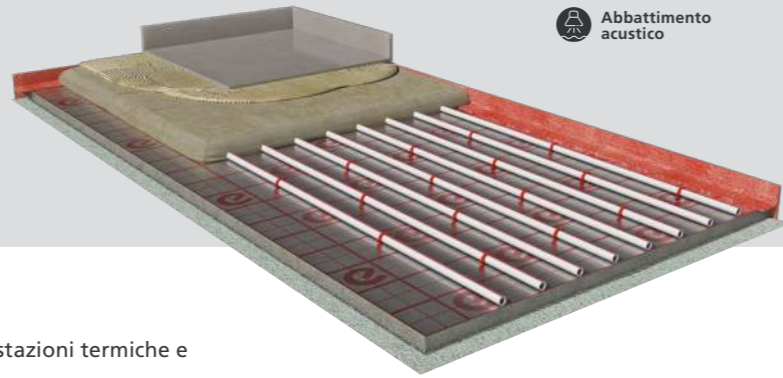

### Lastra Europlus-Silentium

art.	spessore [mm]	$R_D$ [m <sup>2</sup> K/W]	dimensioni [mm]	confezioni [m <sup>2</sup> ]	prezzo
1122040132	32	0,80	2000 x 1000	6	€   m <sup>2</sup> <b>50,37</b>

### Tubazione MidiX Plus 5 strati

art.	diametro [mm]	lunghezza [m]	prezzo
2610180120	18 x 2	200	€   m <b>2,59</b>
2610180320	18 x 2	500	€   m <b>2,59</b>
2610200220	20 x 2	120	€   m <b>2,79</b>
2610200420	20 x 2	480	€   m <b>2,79</b>

### Componenti sistema

art.	descrizione	dimensioni	confezioni	prezzo
3410010120	clip tacker		300 pz	€   pz <b>0,23</b>
3410010220	clip tacker		600 pz	€   pz <b>0,23</b>
3111060114	striscia perimetrale doppia	h 140 mm	25 m	€   m <b>2,02</b>
3110020215	giunto di dilatazione		2 m	€   m <b>4,42</b>
3430000100	nastro coprigiunto		1 pz	€   pz <b>4,05</b>
3211020120	guaina isolante	$\varnothing$ 20 mm	10 m	€   m <b>2,31</b>
3210010302	foglio in PE <b>rotolo intero</b>	spessore 0,2 mm	100 m <sup>2</sup>	€   pz <b>172,44</b>
3240030100	granulato per riempimento		secchio 22 kg	€   pz <b>95,95</b>
3620000105	rete antiritiro massetto elettrozincata filo 2 mm	maglia 6 x 6 cm	2 m <sup>2</sup>	€   m <sup>2</sup> <b>4,25</b>
3630000100	fibra polimerica antifessurazione		6 kg	€   kg <b>24,39</b>
3310010101	additivo per massetto		10 kg	€   kg <b>6,70</b>
3310010102	additivo per massetto		25 kg	€   kg <b>6,70</b>

## Europlus-Fast

- Posa della tubazione senza l'utilizzo di clip e attrezzatura.
- Possibilità di riposizionare facilmente la tubazione.
- Installazione di posa facile e veloce.
- Lembo autoincollante per la massima velocità di accoppiamento delle lastre.

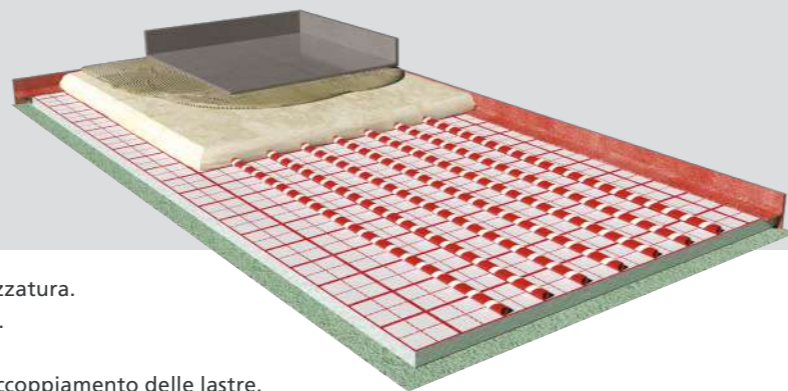

Pannello isolante Europlus-Fast in polistirene espanso, protetto superiormente da una guaina in velcro su cui sono riportate a distanza pari a 50 mm linee guida per la posa della tubazione di diametro esterno da 15 mm provvista di apposito nastro a spirale incollato, dotato di micro uncini per l'aggancio rapido; conducibilità termica dichiarata  $\lambda_D$  0,034 W/mK (UNI EN 13163, UNI EN

12667); fornito in lastre per gli spessori 20/30 mm e 45 mm; la guaina superiore del pannello sporge di ~20 mm sul lato lungo, e sul lato opposto è provvista di una fascia adesiva per permettere l'accoppiamento e coprire le fughe delle lastre in fase di posa. Reazione al fuoco (isolante EPS): classe E (EN13501-1).

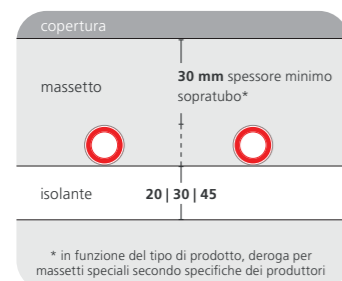

<b>Isolante</b>	EPS
$\lambda_D$	0,034 W/mK
<b>Spessore</b>	20   30   45 mm
<b>Tubo</b>	15 x 1,5 mm
<b>Interasse</b>	5   7,5   10   15   20 cm

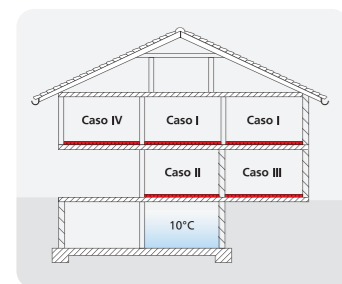

### Spessori conformi alla UNI EN 1264:2021

Caso I	30 mm
Caso II e III	45 mm
Caso IV [T esterna $\geq 0^\circ$ C]	45 mm
Caso IV [-5° C $\leq$ T esterna < 0° C]	
Caso IV [-15° C $\leq$ T esterna < -5° C]	

### Rese del sistema in W/m<sup>2</sup>

Temperatura 20 °C ambiente,  $\Delta t = 5$  K | Temperatura 26 °C ambiente,  $\Delta t = 2$  K |  $R_{\lambda,B}$  [m<sup>2</sup> K/W] = resistenza termica del rivestimento.

Rese del sistema in inverno														
T mandata [ °C]		28		32		36		40		44		48		
passo [cm]	$R_{\lambda,B}$ [m <sup>2</sup> K/W]	10	15	10	15	10	15	10	15	10	15	10	15	
rivestimento	ceramica	0,01	31	26	56	47	81	68	106	89	130	109	154	130
	legno 10 mm	0,06	24	20	43	37	61	53	81	70	99	86	118	102
	legno 16 mm	0,1 (a norma)	20	18	36	32	52	47	68	60	83	74	99	87
	legno 20 mm	0,125	18	16	33	29	47	42	62	55	76	68	90	80

Rese del sistema in estate														
T mandata [ °C]		14		15		16		17		18		19		
passo [cm]	$R_{\lambda,B}$ [m <sup>2</sup> K/W]	10	15	10	15	10	15	10	15	10	15	10	15	
rivestimento	ceramica	0,01	-48	-42	-44	-38	-39	-34	-35	-31	-31	-27	-26	-23
	legno 10 mm	0,06	-39	-35	-36	-32	-32	-29	-29	-25	-25	-22	-22	-19
	legno 16 mm	0,1 (a norma)	-34	-31	-31	-28	-28	-25	-25	-22	-22	-20	-19	-17
	legno 20 mm	0,125	-32	-29	-29	-26	-26	-24	-23	-21	-20	-18	-17	-16

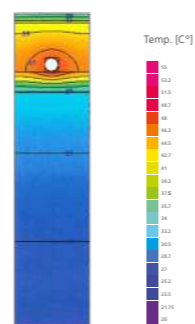

Rese determinate mediante simulazioni numeriche

### Lastra Europlus-Fast

art.	spessore [mm]	$R_D$ [m <sup>2</sup> K/W]	dimensioni [mm]	confezioni [m <sup>2</sup> ]	prezzo
1160020120	20	0,55	rotolo	15	€   m <b>18,73</b>
1160020130	30	0,85	rotolo	10	€   m <b>21,41</b>
1160020145	45	1,30	2000 x 1000	8	€   m <b>29,73</b>

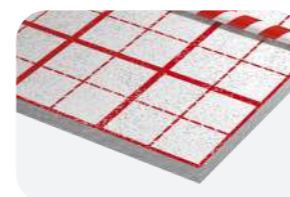

### Tubazione MidiX Plus Fast 5 strati

art.	diametro [mm]	lunghezza [m]	prezzo
2610151115	15 x 1,5	160	€   m <b>2,67</b>
2610151215	15 x 1,5	560	€   m <b>2,67</b>

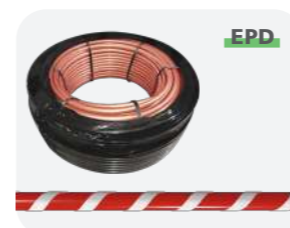

### Componenti sistema

art.	descrizione	dimensioni	confezioni	prezzo
3112060114	striscia perimetrale con foglio PE	h 140 mm	25 m	€   m <b>1,90</b>
3112060120	striscia perimetrale con foglio PE	h 200 mm	25 m	€   m <b>3,10</b>
3110020215	giunto di dilatazione		2 m	€   m <b>4,42</b>
3430000100	nastro coprigiunto	rotolo	1 pz	€   pz <b>4,05</b>
3430150101	nastro coprigiunto Europlus-Fast	rotolo 100 m	1 pz	€   pz <b>87,23</b>
3211020120	guaina isolante	ø 20 mm	10 m	€   m <b>2,31</b>
3210010302	foglio in PE <b>rotolo intero</b>	spessore 0,2 mm	100 m <sup>2</sup>	€   pz <b>172,44</b>
3620000105	rete antiritiro massetto elettrozincata filo 2 mm	maglia 6 x 6 cm	2 m <sup>2</sup>	€   m <sup>2</sup> <b>4,25</b>
3630000100	fibra polimerica antifessurazione		6 kg	€   kg <b>24,39</b>
3310010101	additivo per massetto		10 kg	€   kg <b>6,70</b>
3310010102	additivo per massetto		25 kg	€   kg <b>6,70</b>

## Europlus-Flex

- Lembo autoincollante per la massima velocità di accoppiatura delle lastre.
- Maggiore resistenza alla trazione della clip grazie alla guaina alluminata.
- Lembo autoincollante per la massima velocità di accoppiamento delle lastre.

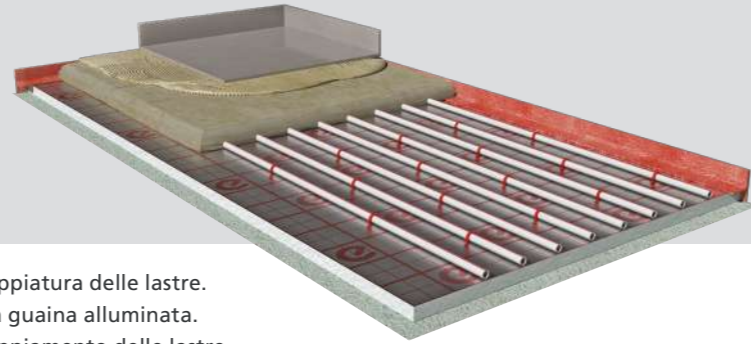

Sistema di riscaldamento e raffreddamento a pavimento che prevede un pannello isolante piano in polistirene espanso con conducibilità termica dichiarata  $\lambda_c$  pari a 0,034 W/mK (UNI EN 13163), e un sistema di aggancio della tubazione con speciali clip tacker. Il sistema prevede 3 diversi spessori che possono essere scelti sulla base della condizione di installazione (resistenza termica minima secondo UNI EN 1264). A seconda delle esigenze di fabbisogno termico è possibile utilizzare una tubazione  $\varnothing 16 \div 17$  mm e interassi da 5 cm a 20 cm. Il pannello isolante è protetto supe-

riormente da una guaina multistrato alluminata (UNI EN 1264-4) su cui sono riportate a distanza pari a 50 mm linee guida per la posa della tubazione; la guaina superiore sporge di ~20 mm ed è adesiva nella parte sporgente in modo da coprire le fughe di accoppiamento delle lastre in fase di posa. Il sistema prevede una striscia perimetrale doppia in polietilene espanso a cellule chiuse di altezza opportuna per l'isolante scelto sollevabile e dotata di fascia autoadesiva sul retro; reazione al fuoco (isolante EPS): classe E (EN13501-1).

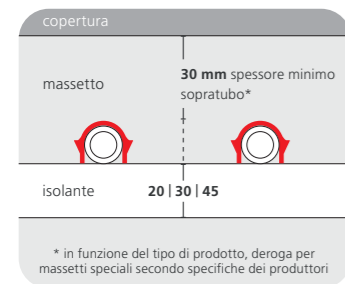

<b>Isolante</b>	EPS
$\lambda_b$	0,034 W/mK
<b>Spessore</b>	20   30   45 mm
<b>Tubo</b>	16 x 2   17 x 2 mm
<b>Interasse</b>	5   7,5   10   15   20 cm

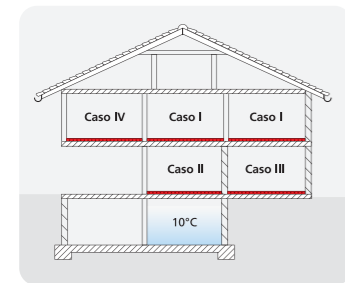

### Spessori conformi alla UNI EN 1264:2021

Caso I	30 mm
Caso II e III	45 mm
Caso IV [T esterna $\geq 0^\circ$ C]	45 mm
Caso IV [-5° C $\leq$ T esterna < 0° C]	
Caso IV [-15° C $\leq$ T esterna < -5° C]	

### Rese del sistema in W/m<sup>2</sup>

Temperatura 20 °C ambiente,  $\Delta t = 5$  K | Temperatura 26 °C ambiente,  $\Delta t = 2$  K |  $R_{\lambda,b}$  [m<sup>2</sup> K/W] = resistenza termica del rivestimento.

Rese del sistema in inverno														
T mandata [°C]		28		32		36		40		44		48		
passo [cm]	$R_{\lambda,b}$ [m <sup>2</sup> K/W]	10	15	10	15	10	15	10	15	10	15	10	15	
rivestimento	ceramica	0,01	32	27	55	47	78	67	101	87	124	107	147	127
	legno 10 mm	0,06	25	22	42	38	60	54	78	69	96	85	114	101
	legno 16 mm	0,1 (a norma)	21	19	36	32	51	46	66	60	81	73	96	87
	legno 20 mm	0,125	19	17	33	30	46	42	60	55	74	67	88	80

Rese del sistema in estate														
T mandata [°C]		14		15		16		17		18		19		
passo [cm]	$R_{\lambda,b}$ [m <sup>2</sup> K/W]	10	15	10	15	10	15	10	15	10	15	10	15	
rivestimento	ceramica	0,01	-45	-41	-41	-37	-37	-33	-33	-30	-29	-26	-25	-22
	legno 10 mm	0,06	-37	-33	-33	-30	-30	-27	-27	-24	-23	-21	-20	-18
	legno 16 mm	0,1 (a norma)	-34	-31	-31	-28	-28	-26	-25	-23	-22	-20	-19	-17
	legno 20 mm	0,125	-34	-31	-31	-28	-28	-25	-25	-23	-22	-20	-18	-17

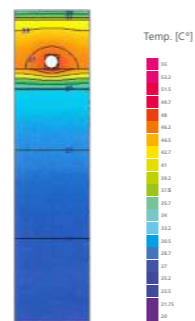

Rese determinate mediante simulazioni numeriche

### Lastra Europlus-Flex

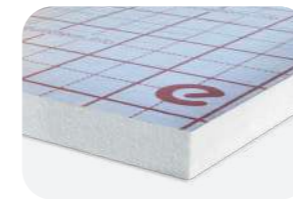

art.	spessore [mm]	R [m <sup>2</sup> K/W]	dimensioni [mm]	confezioni [m <sup>2</sup> ]	prezzo
1123020120	20	0,55	rotolo	15	€   m <sup>2</sup> <b>15,49</b>
1123020130	30	0,85	rotolo	10	€   m <sup>2</sup> <b>19,26</b>
1123020145	45	1,30	2000 x 1000	8	€   m <sup>2</sup> <b>26,94</b>

### Tubazione MidiX Plus 5 strati



art.	diametro [mm]	lunghezza [m]	prezzo
2610160120	16 x 2	160 m	€   m <b>2,35</b>
2610160320	16 x 2	560 m	€   m <b>2,35</b>

### Tubazione MidiX Soft 5 strati

art.	diametro [mm]	lunghezza [m]	prezzo
2210170220	17 x 2	200 m	€   m <b>2,01</b>
2210170320	17 x 2	500 m	€   m <b>2,01</b>

### Componenti sistema

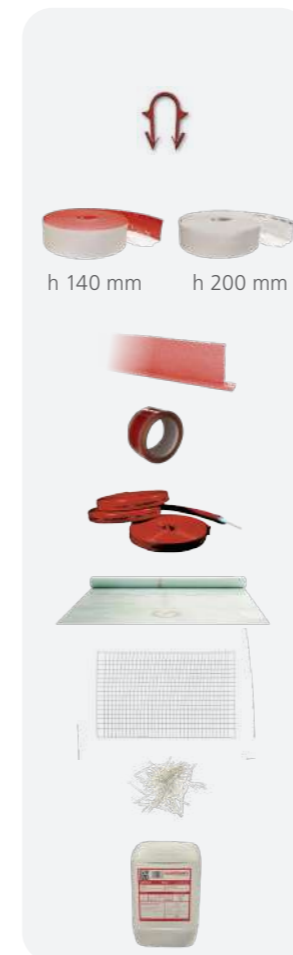

art.	descrizione	dimensioni	confezioni	prezzo
3410010120	clip tacker		300 pz	€   pz <b>0,23</b>
3410010220	clip tacker		600 pz	€   pz <b>0,23</b>
3111060114	striscia perimetrale doppia	h 140 mm	25 m	€   m <b>2,02</b>
3112060120	striscia perimetrale con foglio PE	h 200 mm	25 m	€   m <b>3,10</b>
3110020215	giunto di dilatazione		2 m	€   m <b>4,42</b>
3430000100	nastro coprigiunto		1 pz	€   pz <b>4,05</b>
3211020120	guaina isolante	$\varnothing 20$ mm	10 m	€   m <b>2,31</b>
3210010302	foglio in PE <b>rotolo intero</b>	spessore 0,2 mm	100 m <sup>2</sup>	€   pz <b>172,44</b>
3620000105	rete antiritiro massetto elettrozincata filo 2 mm	maglia 6 x 6 cm	2 m <sup>2</sup>	€   m <sup>2</sup> <b>4,25</b>
3630000100	fibra polimerica antifessurazione		6 kg	€   kg <b>24,39</b>
3310010101	additivo per massetto		10 kg	€   kg <b>6,70</b>
3310010102	additivo per massetto		25 kg	€   kg <b>6,70</b>

## Europlus-Acoustic

- Attenuazione del livello di pressione sonora pari a 26 o 28 dB.
- Isolante in EPS protetto da guaina in multistrato.
- Guaina fornita di lembo per l'accoppiamento delle lastre in fase di posa.

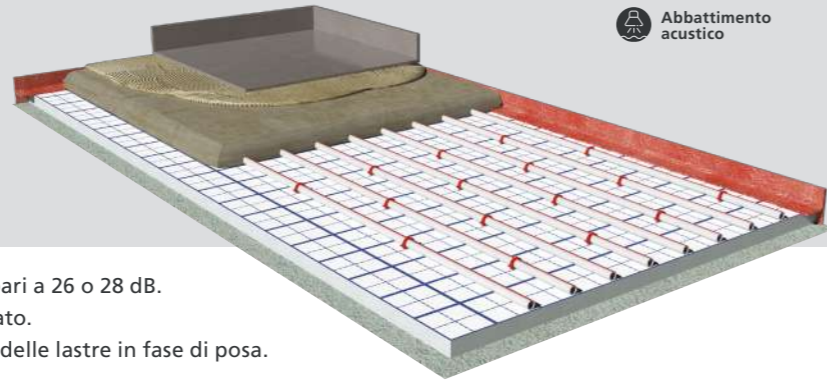

Sistema di riscaldamento e raffreddamento a pavimento che prevede un pannello isolante piano in polistirene espanso con conducibilità termica dichiarata  $\lambda_D$  pari a 0,040 W/mK (UNI EN 13163), e un sistema di aggancio della tubazione con speciali clip tacker. A seconda delle esigenze di fabbisogno termico è possibile utilizzare una tubazione  $\varnothing 16 \div 17$  mm e interassi da 5 cm a 20 cm. Il pannello isolante è protetto superiormente da una guaina in polietilene ad alta densità (HDPE), con rivestimento in PE (UNI EN 1264-4) su cui sono riportate a distanza pari a 50 mm linee

guida per la posa della tubazione. Altre caratteristiche: livello di comprimibilità CP2 (deformazione di 2 mm sotto compressione di 5,0 kPa); rigidità dinamica 20 MN/m<sup>3</sup>; attenuazione del livello di pressione sonora al calpestio pari a 26 o 28 dB (DIN 4109-Bbl.1). Il sistema prevede una striscia perimetrale doppia in polietilene espanso a cellule chiuse di altezza opportuna, sollevabile e dotata di fascia autoadesiva sul retro; reazione al fuoco (isolante EPS): classe E (EN13501-1).

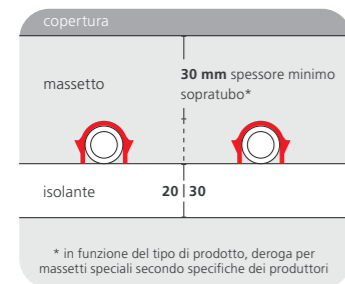

<b>Isolante</b>	EPS
$\lambda_D$	0,040 W/mK
<b>Spessore</b>	20   30 mm
<b>Acustica</b>	20 mm $\Delta L_w = 26$ dB
	30 mm $\Delta L_w = 28$ dB
<b>Tubo</b>	16 x 2   17 x 2   18 x 2   20 x 2 mm
<b>Interasse</b>	5   7,5   10   15   20 cm

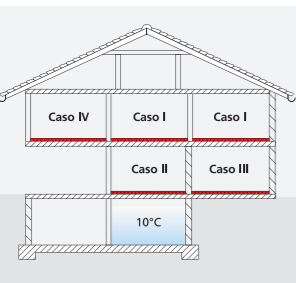

### Spessori conformi alla UNI EN 1264:2021

Caso I	30 mm
Caso II e III	
Caso IV [T esterna $\geq 0^\circ$ C]	
Caso IV [-5 $^\circ$ C $\leq$ T esterna < 0 $^\circ$ C]	
Caso IV [-15 $^\circ$ C $\leq$ T esterna < -5 $^\circ$ C]	

### Rese del sistema in W/m<sup>2</sup>

Temperatura 20  $^\circ$ C ambiente,  $\Delta t = 5$  K | Temperatura 26  $^\circ$ C ambiente,  $\Delta t = 2$  K |  $R_{\lambda,B}$  [m<sup>2</sup> K/W] = resistenza termica del rivestimento.

Rese del sistema in inverno														
T mandata [ $^\circ$ C ]		28		32		36		40		44		48		
passo [cm]	$R_{\lambda,B}$ [m <sup>2</sup> K/W]	10	15	10	15	10	15	10	15	10	15	10	15	
rivestimento	ceramica	0,01	32	27	55	47	78	67	101	87	124	107	147	127
	legno 10 mm	0,06	25	22	42	38	60	54	78	69	96	85	114	101
	legno 16 mm	0,1 (a norma)	21	19	36	32	51	46	66	60	81	73	96	87
	legno 20 mm	0,125	19	17	33	30	46	42	60	55	74	67	88	80

Rese del sistema in estate														
T mandata [ $^\circ$ C ]		14		15		16		17		18		19		
passo [cm]	$R_{\lambda,B}$ [m <sup>2</sup> K/W]	10	15	10	15	10	15	10	15	10	15	10	15	
rivestimento	ceramica	0,01	-45	-41	-41	-37	-37	-33	-33	-30	-29	-26	-25	-22
	legno 10 mm	0,06	-37	-33	-33	-30	-30	-27	-27	-24	-23	-21	-20	-18
	legno 16 mm	0,1 (a norma)	-34	-31	-31	-28	-28	-26	-25	-23	-22	-20	-19	-17
	legno 20 mm	0,125	-34	-31	-31	-28	-28	-25	-25	-23	-22	-20	-18	-17

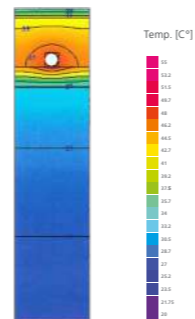

Rese determinate mediante simulazioni numeriche

### Lastra Europlus-Acoustic

art.	spess. [mm]	$R_D$ [m <sup>2</sup> K/W]	$\Delta L_w$ [dB]	dimens. [mm]	conf. [m <sup>2</sup> ]	prezzo
1123090120	20-2	0,60	26	2000 x 1000	15	€   m <sup>2</sup> <b>11,25</b>
1123090130	30-2	0,75	28	2000 x 1000	14	€   m <sup>2</sup> <b>13,97</b>

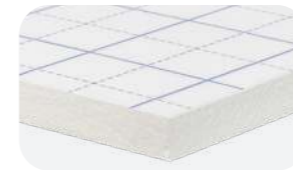

### Tubazione MidiX Plus 5 strati

art.	diametro [mm]	lunghezza [m]	prezzo
2610160120	16 x 2	160	€   m <b>2,35</b>
2610160320	16 x 2	560	€   m <b>2,35</b>
2610180120	18 x 2	200	€   m <b>2,59</b>
2610180320	18 x 2	500	€   m <b>2,59</b>
2610200220	20 x 2	120	€   m <b>2,79</b>
2610200420	20 x 2	480	€   m <b>2,79</b>

### Tubazione MidiX Soft 5 strati

art.	diametro [mm]	lunghezza [m]	prezzo
2210170220	17 x 2	200	€   m <b>2,01</b>
2210170320	17 x 2	500	€   m <b>2,01</b>

### Componenti sistema

art.	descrizione	dimensioni	confezioni	prezzo
3410010120	clip tacker		300 pz	€   pz <b>0,23</b>
3410010220	clip tacker		600 pz	€   pz <b>0,23</b>
3111060114	striscia perimetrale doppia	h 140 mm	25 m	€   m <b>2,02</b>
3110020215	giunto di dilatazione		2 m	€   m <b>4,42</b>
3430000100	nastro coprigiunto		1 pz	€   pz <b>4,05</b>
3211020120	guaina isolante	$\varnothing$ 20 mm	10 m	€   m <b>2,31</b>
3210010302	foglio in PE <b>rotolo intero</b>	spessore 0,2 mm	100 m <sup>2</sup>	€   pz <b>172,44</b>
3620000105	rete antiritiro massetto elettrozincata filo 2 mm	maglia 6 x 6 cm	2 m <sup>2</sup>	€   m <sup>2</sup> <b>4,25</b>
3630000100	fibra polimerica antifessurazione		6 kg	€   kg <b>24,39</b>
3310010101	additivo per massetto		10 kg	€   kg <b>6,70</b>
3310010102	additivo per massetto		25 kg	€   kg <b>6,70</b>

## ! SISTEMA IN ESAURIMENTO SCORTE

# Ecoplus

- Isolante in fibra di legno 100% naturale.
- Sistema brevettato di fissaggio clip per la massima tenuta della tubazione.
- Pannello con bassa rigidità dinamica (classe CP2) impiegabile con carichi al pavimento superiori a 500 kg/m<sup>3</sup>.

Sistema di riscaldamento e raffrescamento a pavimento che prevede un pannello isolante in fibra di legno con conducibilità termica dichiarata  $\lambda_D$  pari a 0,038 W/mK (UNI EN 13171 e UNI EN 12667), con comprimibilità CP2 (UNI EN 12431), protetto superiormente e inferiormente da carta rivestita di polietilene con valore SD pari a 6 m; nella parte superiore del pacchetto è prevista una lastra in fibra di legno ad alta densità che consente l'aggancio delle clips di ancoraggio della tubazione. Il sistema prevede 2 diversi spessori che possono essere scelti sulla base della condizione di installazione e viene fornito insieme ad un pannello isolante in sughero naturale com-

presso disponibile in 3 diversi spessori. Il sistema prevede una rigidità dinamica di 28 MN/m<sup>3</sup> (per lo spessore 22,4 mm) e 40 MN/m<sup>3</sup> (per lo spessore 32,4 mm). È possibile utilizzare una tubazione  $\varnothing$  18 mm e interassi da 10 a 20 cm. Il sistema prevede una striscia perimetrale e i giunti di dilatazione in cartone ondulato e cerato, fermalastra in poliammide tipo Ecoplus necessari per l'unione delle lastre in fibra di legno forate, una guaina isolante in polietilene espanso per la protezione del tubo, un foglio in polietilene di spessore 0,2 mm da prevedere sotto il pannello. Nel caso di massetto autolivellante può essere fornito un foglio in polietilene con spessore 0,1 mm.

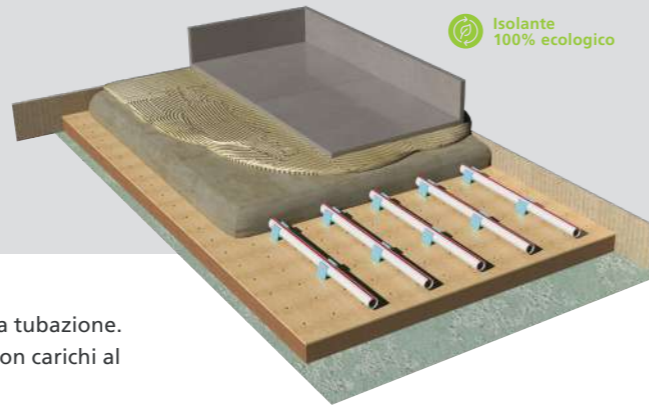

Isolante  
100% ecologico

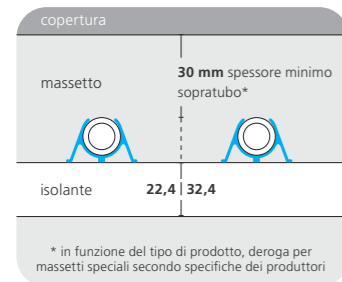

<b>Isolante</b>	Fibra di legno
$\lambda_D$	0,038 W/mK
<b>Spessore</b>	22,4   32,4 mm
<b>Tubo</b>	18 x 2 mm
<b>Interasse</b>	10   15   20 cm

### Spessori conformi alla UNI EN 1264:2021

Caso I	32,4 mm   22,4 + 20* mm
Caso II e III	32,4 + 20* mm
Caso IV [T esterna $\geq$ 0° C]	32,4 + 20* mm
Caso IV [-5° C $\leq$ T esterna < 0° C]	22,4 + 40* mm
Caso IV [-15° C $\leq$ T esterna < -5° C]	22,4 + 40* + 20* mm

\* lastra in sughero

### Rese del sistema in W/m<sup>2</sup>

Temperatura 20 °C ambiente,  $\Delta t = 5$  K | Temperatura 26 °C ambiente,  $\Delta t = 2$  K |  $R_{\lambda,b}$  [m<sup>2</sup> K/W] = resistenza termica del rivestimento.

Rese del sistema in inverno														
T mandata [°C]		28		32		36		40		44		48		
passo [cm]	$R_{\lambda,b}$ [m <sup>2</sup> K/W]	10	15	10	15	10	15	10	15	10	15	10	15	
rivestimento	ceramica	0,01	32	27	55	47	78	67	101	87	124	107	147	127
	legno 10 mm	0,06	25	22	42	38	60	54	78	69	96	85	114	101
	legno 16 mm	0,1 (a norma)	21	19	36	32	51	46	66	60	81	73	96	87
	legno 20 mm	0,125	19	17	33	30	46	42	60	55	74	67	88	80

Rese del sistema in estate														
T mandata [°C]		14		15		16		17		18		19		
passo [cm]	$R_{\lambda,b}$ [m <sup>2</sup> K/W]	10	15	10	15	10	15	10	15	10	15	10	15	
rivestimento	ceramica	0,01	-45	-41	-41	-37	-37	-33	-33	-30	-29	-26	-25	-22
	legno 10 mm	0,06	-37	-33	-33	-30	-30	-27	-27	-24	-23	-21	-20	-18
	legno 16 mm	0,1 (a norma)	-34	-31	-31	-28	-28	-26	-25	-23	-22	-20	-19	-17
	legno 20 mm	0,125	-34	-31	-31	-28	-28	-25	-25	-23	-22	-20	-19	-17

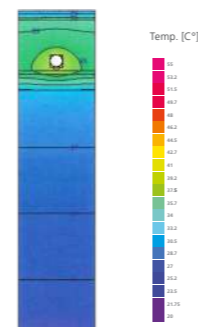

Rese determinate mediante simulazioni numeriche

## ! ARTICOLI IN ESAURIMENTO SCORTE

### Lastra ECO aggancio clip Ecoplus

art.	spessore [mm]	dimensioni [mm]	confezioni [m <sup>2</sup> ]	prezzo
1333000103	2,4	1049 x 1399	1,47	€   m <sup>2</sup> <b>21,80</b>

\* prodotto disponibile entro 3 settimane dall'ordine

### Lastra isolante Ecoplus (Lastra in legno ECO con aggancio clip Ecoplus compresa)

art.	spessore [mm]	$R_D$ [m <sup>2</sup> K/W]	dimensioni [mm]	conf. [m <sup>2</sup> ]	prezzo
1410010124	20 (+ 2,4)	0,55	1200 x 600	0,72	€   m <sup>2</sup> <b>50,86</b>
1410010133	30 (+ 2,4)	0,80	1200 x 600	0,72	€   m <sup>2</sup> <b>75,90</b>

\* prodotto disponibile entro 3 settimane dall'ordine

### Lastra isolante in sughero

art.	spessore [mm]	$R_D$ [m <sup>2</sup> K/W]	dimensioni [mm]	conf. [m <sup>2</sup> ]	prezzo
1140000120	20	0,49	1000 x 500	7,5	€   m <sup>2</sup> <b>27,50</b>
1140000130	30	0,73	1000 x 500	5,0	€   m <sup>2</sup> <b>41,25</b>
1140000140	40	0,98	1000 x 500	4,0	€   m <sup>2</sup> <b>54,45</b>

\* prodotto disponibile entro 3 settimane dall'ordine

### Tubazione MidiX Plus 5 strati

art.	diametro [mm]	lunghezza [m]	prezzo
2610180120	18 x 2	200	€   m <b>2,59</b>
2610180320	18 x 2	500	€   m <b>2,59</b>

### Componenti sistema

art.	descrizione	dimensioni	confezioni	prezzo
3410050100	fermalastra		100 pz	€   pz <b>0,89</b>
3410050120	clip		250 pz	€   pz <b>0,23</b>
3120050114	striscia perim. cartone cerato	h 140 mm	50 m	€   m <b>1,77</b>
3120100114	giunto di dilat. cartone cerato	h 140 mm	1 m	€   m <b>11,38</b>
3211020120	guaina isolante	$\varnothing$ 20 mm	10 m	€   m <b>2,31</b>
3210010302	foglio in PE <b>rotolo intero</b>	spessore 0,2 mm	100 m <sup>2</sup>	€   pz <b>172,44</b>
3620000105	rete antiritiro massetto elettrozincata filo 2 mm	maglia 6 x 6 cm	2 m <sup>2</sup>	€   m <sup>2</sup> <b>4,25</b>
3630000100	fibra polimerica antifessurazione		6 kg	€   kg <b>24,39</b>
3310010101	additivo per massetto		10 kg	€   kg <b>6,70</b>
3310010102	additivo per massetto		25 kg	€   kg <b>6,70</b>

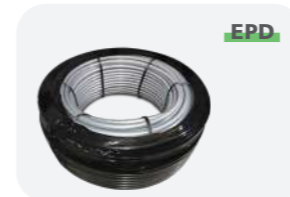

## Eurogrid

- Ottima versatilità di applicazione: dal residenziale al terziario.
- Scelta della tipologia di isolante (EPS o XPS) a seconda dei casi.
- La tubazione MidiX Plus annegata nel massetto permette di massimizzare lo scambio termico.

Sistema a pavimento ideale per riscaldare grandi superfici, magazzini e capannoni di grandi dimensioni. Il sistema Eurogrid prevede un sistema di aggancio della tubazione  $\varnothing$  17 mm mediante clips inserite sulla rete di supporto, posate con diversi interassi tra le tubazioni per l'adeguamento delle potenzialità alle esigenze individuali. Il sistema si compone di un pannello isolante in polistirene espanso o estruso piano e rete elettrosaldata in filo d'acciaio

da 3 mm anche nella versione con piedino di altezza 6 mm da posare sopra il pannello isolante per offrire il supporto all'aggancio delle clips Eurogrid fermatubo. Il sistema si completa degli elementi necessari alla corretta installazione quali giunti di dilatazione, guaina isolante in polietilene espanso per la protezione del tubo, un foglio in polietilene di spessore 0,2 mm da prevedere sotto il pannello e rete antiritiro del massetto.

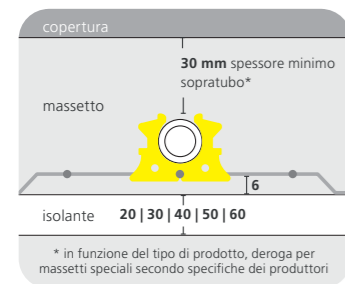

<b>Isolante</b>	EPS XPS <b>CAM</b>
$\lambda_D$	0,033 W/mK
<b>Spessore</b>	EPS: 200 kPa 20   30   40 mm XPS: 250 kPa 20 mm 300 kPa 30   40   50   60 mm 500 kPa 50   60 mm
<b>Tubo</b>	17 x 2 mm

Rese del sistema in W/m<sup>2</sup>

Temperatura 20 °C ambiente,  $\Delta t = 5$  K | Temperatura 26 °C ambiente,  $\Delta t = 2$  K |  $R_{\lambda,b}$  [m<sup>2</sup> K/W] = resistenza termica del rivestimento.

Rese del sistema in inverno													
T mandata [°C]		28	32	36	40	44	48						
<b>passo [cm]</b>	$R_{\lambda,b}$ [m <sup>2</sup> K/W]	10	20	10	20	10	20	10z	20	10	20	10	20
no rivestimento	0	23	18	39	32	55	45	72	59	88	72	104	85

Rese del sistema in estate													
T mandata [°C]		14	15	16	17	18	19						
<b>passo [cm]</b>	$R_{\lambda,b}$ [m <sup>2</sup> K/W]	10	20	10	20	10	20	10	20	10	20	10	20
no rivestimento	0	-40	-34	-36	-31	-33	-28	-29	-25	-25	-22	-22	-19

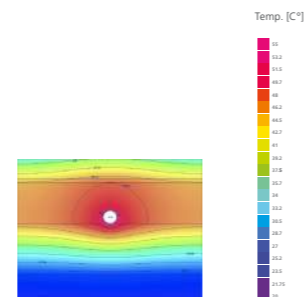

Rese determinate mediante simulazioni numeriche

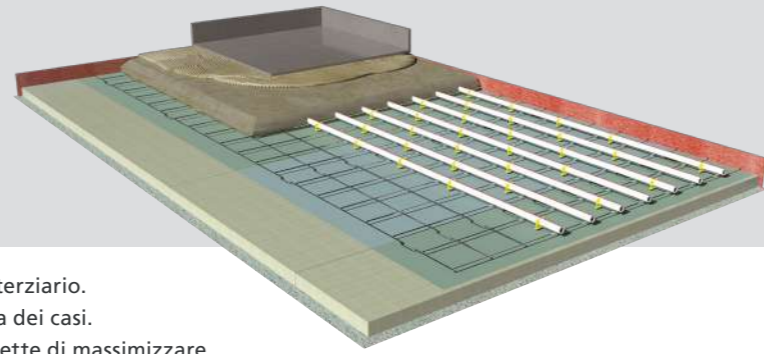

## Rete elettrosaldata in filo d'acciaio

art.	maglia [cm]	filo [mm]	dimensioni [mm]	prezzo
<b>3620001110</b>	10 x 10	$\varnothing$ 3	2100 x 1200	€   m <sup>2</sup> <b>7,30</b>
<b>3620001115</b>	15 x 15	$\varnothing$ 3	2100 x 1200	€   m <sup>2</sup> <b>5,41</b>
<b>3620000110</b>	10 x 10 con piedini	$\varnothing$ 2,85	2000 x 1000	€   m <sup>2</sup> <b>8,40</b>
<b>3620000115</b>	15 x 15 con piedini	$\varnothing$ 2,85	2000 x 1000	€   m <sup>2</sup> <b>6,83</b>
<b>3620000120</b>	20 x 20 con piedini	$\varnothing$ 2,85	2000 x 1000	€   m <sup>2</sup> <b>6,51</b>

\* su richiesta

## Lastra isolante XPS

art.	spess. [mm]	kPa	$R_D$ [m <sup>2</sup> K/W]	dimensioni [mm]	confezioni [m <sup>2</sup> ]	prezzo
<b>1130050120</b>	20	250	0,60	1250 x 600	15,00	€   m <sup>2</sup> <b>10,56</b>
<b>1130050130</b>	30		0,90	1250 x 600	10,50	€   m <sup>2</sup> <b>12,80</b>
<b>1130050140</b>	40	300	1,20	1250 x 600	7,50	€   m <sup>2</sup> <b>17,07</b>
<b>1130050150</b>	50		1,45	1250 x 600	6,00	€   m <sup>2</sup> <b>20,90</b>
<b>1130050160</b>	60		1,80	1250 x 600	5,25	€   m <sup>2</sup> <b>25,08</b>
<b>1130060150</b>	50	500	1,45	1250 x 600	6,00	€   m <sup>2</sup> <b>26,40</b>
<b>1130060160</b>	60		1,80	1250 x 600	5,25	€   m <sup>2</sup> <b>31,68</b>

\* su richiesta

## Lastra isolante EPS

art.	spessore [mm]	$R_D$ [m <sup>2</sup> K/W]	dimensioni [mm]	confezioni [m <sup>2</sup> ]	prezzo
<b>1120030120</b>	20	0,60	1000 x 1000	30	€   m <sup>2</sup> <b>9,44</b>
<b>1120030130</b>	30	0,90	1000 x 1000	20	€   m <sup>2</sup> <b>14,06</b>
<b>1120030140</b>	40	1,20	1000 x 1000	15	€   m <sup>2</sup> <b>18,87</b>

\* su richiesta

## Tubazione MidiX Soft 5 strati

art.	diametro [mm]	lunghezza [m]	prezzo
<b>2210170220</b>	17 x 2	200 m	€   m <b>2,01</b>
<b>2210170320</b>	17 x 2	500 m	€   m <b>2,01</b>

## Componenti sistema

art.	descrizione	dimensioni	confezioni	prezzo
<b>3410140117</b>	clip Eurogrid		1000 pz	€   pz <b>0,20</b>
<b>3110020215</b>	giunto di dilatazione		2 m	€   m <b>4,42</b>
<b>3112060114</b>	striscia perimetrale con foglio PE	h 140 mm	25 m	€   m <b>1,90</b>
<b>3112060120</b>	striscia perimetrale con foglio PE	h 200 mm	25 m	€   m <b>3,10</b>
<b>3430000100</b>	nastro coprigiunto		1 pz	€   pz <b>4,05</b>
<b>3211020120</b>	guaina isolante	$\varnothing$ 20 mm	10 m	€   m <b>2,31</b>
<b>3210010302</b>	foglio in PE <b>rotolo intero</b>	spessore 0,2 mm	100 m <sup>2</sup>	€   pz <b>172,44</b>
<b>3620000105</b>	rete antiritiro massetto elettrozincata filo 2 mm	maglia 6 x 6 cm	2 m <sup>2</sup>	€   m <sup>2</sup> <b>4,25</b>
<b>3630000100</b>	fibra polimerica antifessurazione		6 kg	€   kg <b>24,39</b>
<b>3310010101</b>	additivo per massetto		10 kg	€   kg <b>6,70</b>
<b>3310010102</b>	additivo per massetto		25 kg	€   kg <b>6,70</b>

## Eurobarra

- Ideale per magazzini e capannoni con grandi altezze.

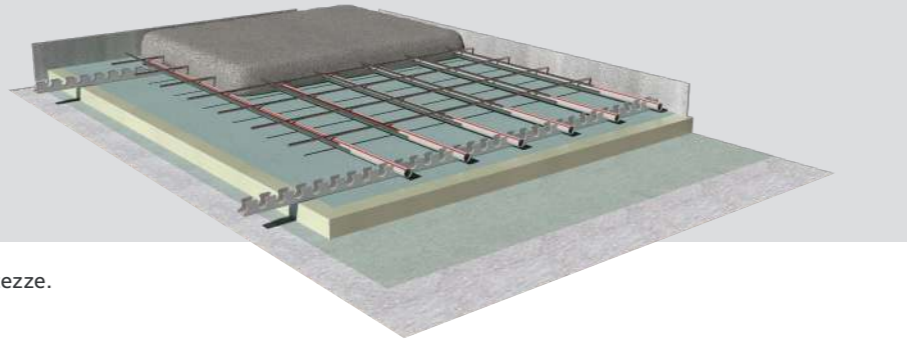

Sistema a pavimento ideale per riscaldare magazzini e capannoni con grandi altezze. La posa della tubazione deve avvenire a serpentina con l'ausilio dei profili a U. Se presente un isolante si consiglia di utilizzare clips Euroflex per fissare la barra all'isolante soprattutto in prossimità delle testate delle serpentine. Sotto il massetto è possibile prevedere un isolamento in polistirene estru-

so dello spessore necessario. Il sistema si completa degli elementi necessari alla corretta installazione quali: giunti di dilatazione, guaina isolante in polietilene espanso per la protezione del tubo, un foglio in polietilene di spessore 0,2 mm da prevedere sotto e sopra il pannello.

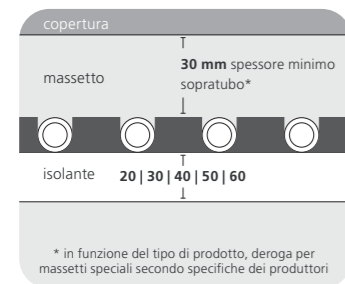

\* in funzione del tipo di prodotto, deroga per massetti speciali secondo specifiche dei produttori

<b>Isolante</b>	XPS <small>certificato CAM</small>
$\lambda_D$	0,033 W/mK
<b>Spessore</b>	250 kPa 20 mm 300 kPa 30   40   50   60 mm 500 kPa 50   60 mm
<b>Tubo</b>	20 x 2   25 x 2,3 mm

Rese del sistema in W/m<sup>2</sup>

Temperatura 20 °C ambiente,  $\Delta t = 5$  K | Temperatura 26 °C ambiente,  $\Delta t = 2$  K |  $R_{\lambda,b}$  [m<sup>2</sup> K/W] = resistenza termica del rivestimento.

Rese del sistema in inverno													
T mandata [°C]		28		32		36		40		44		48	
passo [cm]	$R_{\lambda,b}$ [m <sup>2</sup> K/W]	20	25	20	25	20	25	20	25	20	25	20	25
no rivestimento	0	29	25	44	39	59	53	74	66	89	80	104	93



## Lastra isolante XPS

art.	spess. [mm]	kPa	$R_D$ [m <sup>2</sup> K/W]	dimensioni [mm]	confezioni [m <sup>2</sup> ]	prezzo
1130050120	20	250	0,60	1250 x 600	15,00	€   m <sup>2</sup> <b>10,56</b>
1130050130	30		0,90	1250 x 600	10,50	€   m <sup>2</sup> <b>12,80</b>
1130050140	40		1,20	1250 x 600	7,50	€   m <sup>2</sup> <b>17,07</b>
1130050150	50	300	1,45	1250 x 600	6,00	€   m <sup>2</sup> <b>20,90</b>
1130050160	60		1,80	1250 x 600	5,25	€   m <sup>2</sup> <b>25,08</b>
1130060150	50		1,45	1250 x 600	6,00	€   m <sup>2</sup> <b>26,40</b>
1130060160	60	500	1,80	1250 x 600	5,25	€   m <sup>2</sup> <b>31,68</b>

\* su richiesta

## Tubazione MidiX Plus 5 strati

art.	diametro [mm]	lunghezza [m]	prezzo
2610200220	20 x 2	120	€   m <b>2,79</b>
2610200420	20 x 2	480	€   m <b>2,79</b>
2610250123	25 x 2,3	180	€   m <b>4,37</b>
2610250323	25 x 2,3	360	€   m <b>4,37</b>

## Profilo fermatubo

art.	descrizione	diametro [mm]	confezioni	prezzo
3410100220	profilo fermatubo a U	ø 20	100 m	€   m <b>4,57</b>
3410100625	profilo fermatubo a U	ø 25	100 m	€   m <b>5,06</b>

## Componenti sistema

art.	descrizione	dimensioni	confezioni	prezzo
3410020120	clip Euroflex		100 pz	€   pz <b>0,23</b>
3110100124	striscia perimetrale singola	h 240 mm	25 m	€   m <b>3,10</b>
3110100137	striscia perimetrale singola	h 370 mm	25 m	€   m <b>4,05</b>
3211020128	guaina isolante	ø 28 mm	20 m	€   m <b>2,01</b>
3210010302	foglio in PE <b>rotolo intero</b>	spessore 0,2 mm	100 m <sup>2</sup>	€   pz <b>172,44</b>

## Euroindustry

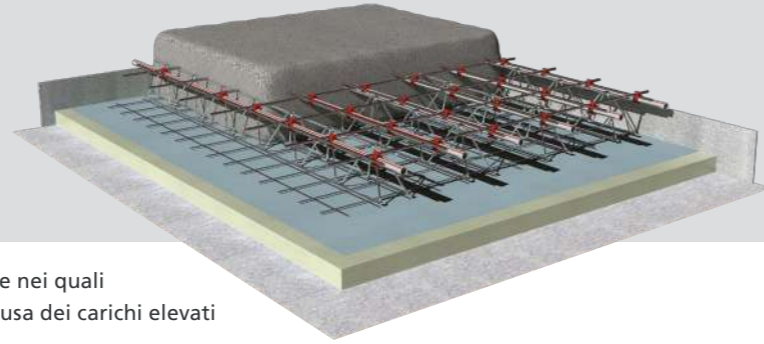

- Ideale per magazzini e capannoni con grandi altezze nei quali lo strutturista ha previsto di armare il massetto a causa dei carichi elevati e/o del terreno cedevole.
- Sistema ad elevata efficienza grazie a una speciale clip che consente di applicare la tubazione in posizione rialzata all'interno del massetto armato.

Sistema a pavimento ideale per riscaldare magazzini e capannoni con grandi altezze. Il sistema Euroindustry prevede di sollevare il tubo dell'impianto ed agganciarlo con clips apposite ad una rete elettrosaldata appoggiata sui tralicci sul sistema alternativo individuato dallo strutturista per le esigenze di carico o le condizioni geologiche del terreno su cui viene realizzato il capannone. Condizione necessaria e sufficiente per l'applicabilità del sistema Euroindustry sull'armatura prevista dallo strutturista è che la rete superiore abbia filo 8 mm. La posa della tubazione deve avvenire

a serpentina con l'ausilio dei profili a U negli spazi liberi tra gli elementi verticali (es. tralicci) dell'armatura prevista dallo strutturista. Sotto il massetto è possibile prevedere un isolamento in polistirene estruso dello spessore necessario. Il sistema si completa degli elementi necessari alla corretta installazione quali: giunti di dilatazione, guaina isolante in polietilene espanso per la protezione del tubo, un foglio in polietilene di spessore 0,2 mm da prevedere sotto il pannello.

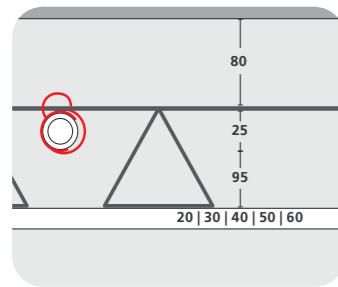

<b>Isolante</b>	XPS <small>certificato CAM</small>
$\lambda_D$	0,033 W/mK
<b>Spessore</b>	250 kPa 20 mm 300 kPa 30   40   50   60 mm 500 kPa 50   60 mm
<b>Tubo</b>	20 x 2   25 x 2,3 mm

Rese del sistema in W/m<sup>2</sup>

Temperatura 20 °C ambiente,  $\Delta t = 5$  K | Temperatura 26 °C ambiente,  $\Delta t = 2$  K |  $R_{\lambda,b}$  [m<sup>2</sup> K/W] = resistenza termica del rivestimento.

Rese del sistema in inverno													
T mandata [°C]		28		32		36		40		44		48	
passo [cm]	$R_{\lambda,b}$ [m <sup>2</sup> K/W]	20	25	20	25	20	25	20	25	20	25	20	25
no rivestimento	0	36	32	53	48	71	64	89	79	107	95	125	111

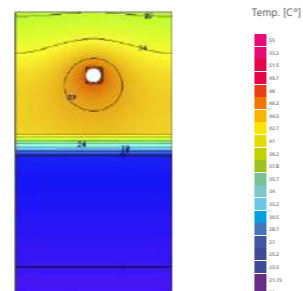

Rese determinate mediante simulazioni numeriche

## Lastra isolante XPS



art.	spess. [mm]	kPa	$R_D$ [m <sup>2</sup> K/W]	dimensioni [mm]	confezioni [m <sup>2</sup> ]	prezzo
1130050120	20	250	0,60	1250 x 600	15,00	€   m <sup>2</sup> <b>10,56</b>
1130050130	30		0,90	1250 x 600	10,50	€   m <sup>2</sup> <b>12,80</b>
1130050140	40		1,20	1250 x 600	7,50	€   m <sup>2</sup> <b>17,07</b>
1130050150	50		1,45	1250 x 600	6,00	€   m <sup>2</sup> <b>20,90</b>
1130050160	60		1,80	1250 x 600	5,25	€   m <sup>2</sup> <b>25,08</b>
1130060150	50		1,45	1250 x 600	6,00	€   m <sup>2</sup> <b>26,40</b>
1130060160	60		1,80	1250 x 600	5,25	€   m <sup>2</sup> <b>31,68</b>

\* su richiesta

## Tubazione MidiX Plus 5 strati



art.	diametro [mm]	lunghezza [m]	prezzo
2610200220	20 x 2	120	€   m <b>2,79</b>
2610200420	20 x 2	480	€   m <b>2,79</b>
2610250123	25 x 2,3	180	€   m <b>4,37</b>
2610250323	25 x 2,3	360	€   m <b>4,37</b>

## Profilo fermatubo



art.	descrizione	diametro [mm]	confezioni	prezzo
3410100220	profilo fermatubo a U	ø 20	100 m	€   m <b>4,57</b>
3410100625	profilo fermatubo a U	ø 25	100 m	€   m <b>5,06</b>

## Componenti sistema



art.	descrizione	dimensioni	confezioni	prezzo
3410030125	clip industriale		200 pz	€   pz <b>0,28</b>
3110100124	striscia perimetrale singola	h 240 mm	25 m	€   m <b>3,10</b>
3110100137	striscia perimetrale singola	h 370 mm	25 m	€   m <b>4,05</b>
3211020128	guaina isolante	ø 28 mm	20 m	€   m <b>2,01</b>
3210010302	foglio in PE <b>rotolo intero</b>	spessore 0,2 mm	100 m <sup>2</sup>	€   pz <b>172,44</b>

## Euroflex TFS mini

- Lastra con altezza 14 mm.
- Certificato con Superlivellina NE499 e Autolivellina NE425 di Knauf.
- Lastra termoformata in PS resistente alla posa in cantiere.
- Tubazione MidiX Plus 12 x 2 mm posabile anche a 45°.
- Fondo adesivo autoincollante con massima tenuta al massetto.
- Sistema normato da UNI EN 1264:2021 (tipologia J).

Sistema di riscaldamento e raffreddamento a pavimento che prevede una guaina termoformata in PS. La lastra ha un'altezza di soli 14 mm, dimensioni 1125 x 625 mm (superficie guaina 1150 x 650 mm) e a seconda delle esigenze di fabbisogno termico permette di utilizzare una tubazione di diametro esterno da 12 mm e interassi multipli di 50 mm posabili a 90° e a 45°. La bugna è stata concepita per massimizzare l'area di contatto del tubo con il massetto, aumentare la resa dell'impianto e consentire l'aggancio senza l'ausilio di clip. Inoltre, la specifica geometria della bugna

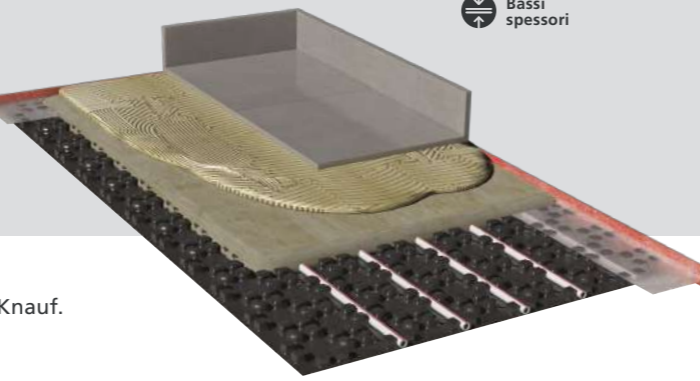

Bassi spessori

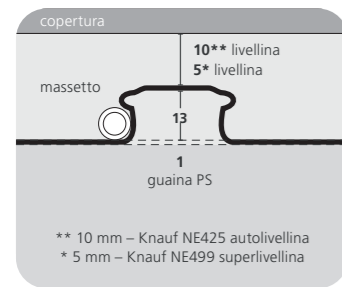

<b>Isolante</b>	Guaina (1 mm)
<b>Spessore</b>	14 mm
<b>Tubo</b>	12 x 2 mm
<b>Interasse</b>	5   10   15   20 cm

## Altezza sistema radiante – 24 mm\*

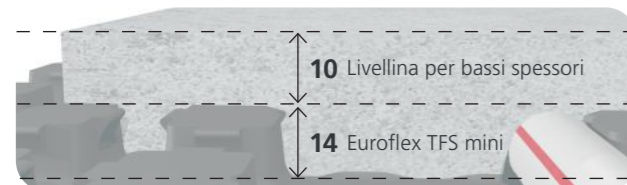

\* spessore del rivestimento escluso

## Altezza sistema radiante – 19 mm\*



\* spessore del rivestimento escluso

Rese del sistema in W/m<sup>2</sup> – Euroflex TFS mini con tubo 12 x 2 mm e livellina 10 mm in ambiente riscaldatoTemperatura 20 °C ambiente, Δt = 5 K | Temperatura 26 °C ambiente, Δt = 2 K | R<sub>λ,B</sub> [m<sup>2</sup> K/W] = resistenza termica del rivestimento.

Rese del sistema in inverno														
T mandata [ °C]		28		32		36		40		44		48		
passo [cm]	R <sub>λ,B</sub> [m <sup>2</sup> K/W]	10	15	10	15	10	15	10	15	10	15	10	15	
rivestimento	ceramica	0,01	31	25	57	45	82	65	107	85	132	104	156	124
	legno 10 mm	0,06	23	19	42	34	60	49	79	64	97	78	115	93
	legno 16 mm	0,1 (a norma)	19	16	35	29	51	42	66	55	82	68	97	80
	legno 20 mm	0,125	18	15	32	27	46	38	60	50	74	62	88	73

Rese del sistema in estate														
T mandata [ °C]		14		15		16		17		18		19		
passo [cm]	R <sub>λ,B</sub> [m <sup>2</sup> K/W]	10	15	10	15	10	15	10	15	10	15	10	15	
rivestimento	ceramica	0,01	-47	-39	-43	-36	-39	-32	-34	-28	-30	-25	-26	-21
	legno 10 mm	0,06	-38	-31	-34	-28	-31	-26	-27	-23	-24	-20	-20	-17
	legno 16 mm	0,1 (a norma)	-33	-28	-30	-25	-27	-23	-24	-20	-21	-18	-18	-15
	legno 20 mm	0,125	-31	-26	-28	-23	-25	-21	-22	-19	-19	-16	-16	-14

## Lastra Euroflex TFS mini

art.	altezza [mm]	spessore guaina	dimensioni [mm]	confezioni [m <sup>2</sup> ]	prezzo
1214030202	14 con adesivo	1 mm	1125 x 625	19,80	€   m <sup>2</sup> <b>30,01</b>



## Tubazione MidiX Plus 5 strati

art.	diametro [mm]	lunghezza [m]	prezzo
2610120120	12 x 2	120	€   m <b>2,08</b>
2610120320	12 x 2	600	€   m <b>2,08</b>



## Componenti sistema

art.	descrizione	dimensioni	confezioni	prezzo
3112060130	striscia perimetrale TFS mini PE	h 80 mm	25 m	€   m <b>1,90</b>



Tabella computo metrico – vedi pag. 56

## Europlus-Ten

- Sistema brevettato per l'ancoraggio della clip in soli 10 mm di EPS.
- Certificato con Autolivellina NE425 di Knauf.
- Lembo autoincollante per la massima velocità di accoppiamento delle lastre.
- Maggiore resistenza alla trazione della clip grazie alla guaina alluminata.
- Fondo adesivo autoincollante con massima tenuta alla base di supporto.

Sistema di riscaldamento e raffreddamento a pavimento che prevede un pannello isolante piano in polistirene espanso e un sistema di aggancio della tubazione con speciali clip tacker in poliammide brevettata per il sistema. Lo spessore del pannello è di 10 mm ed è quindi specifico per i casi in cui la necessità è quella di ridurre lo spessore. A seconda delle esigenze di fabbisogno termico è possibile utilizzare una tubazione  $\varnothing 12 \div 17$  e interassi da 5 cm a 20 cm. Il pannello è dotato inferiormente di film adesivo rivestito da un foglio di carta per poter essere incollato a

pavimento o su altri materiali isolanti idonei, facilitando in questo modo la posa. Il pannello isolante è in polistirene espanso coperto da una guaina multistrato alluminata, riportante linee di guida a distanza 50 mm utili per la posa della tubazione con il passo corretto. Il sistema prevede una striscia perimetrale doppia in polietilene espanso a cellule chiuse di altezza 80 mm, sollevabile e dotata di fascia autoadesiva sul retro; reazione al fuoco (isolante EPS) Classe E (EN 13501-1).

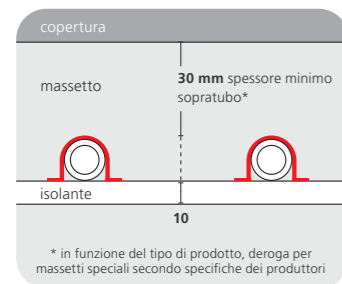

<b>Isolante</b>	EPS
$\lambda_D$	0,034 W/mK
<b>Spessore</b>	10 mm
<b>Tubo</b>	12 x 2   14 x 2   16 x 2   17 x 2 mm
<b>Interasse</b>	5   7,5   10   15   20 cm

### Rese del sistema in W/m<sup>2</sup>

Temperatura 20 °C ambiente,  $\Delta t = 5$  K | Temperatura 26 °C ambiente,  $\Delta t = 2$  K |  $R_{\lambda,b}$  [m<sup>2</sup> K/W] = resistenza termica del rivestimento.

Rese del sistema in inverno													
T mandata [ °C]		28		32		36		40		44		48	
passo [cm]	$R_{\lambda,b}$ [m <sup>2</sup> K/W]	10	15	10	15	10	15	10	15	10	15	10	
rivestimento	ceramica	0,01	32	27	55	47	78	67	101	87	124	107	147
	legno 10 mm	0,06	25	22	42	38	60	54	78	69	96	85	114
	legno 16 mm	0,1 (a norma)	21	19	36	32	51	46	66	60	81	73	96
	legno 20 mm	0,125	19	17	33	30	46	42	60	55	74	67	88

Rese del sistema in estate													
T mandata [ °C]		14		15		16		17		18		19	
passo [cm]	$R_{\lambda,b}$ [m <sup>2</sup> K/W]	10	15	10	15	10	15	10	15	10	15	10	
rivestimento	ceramica	0,01	-45	-41	-41	-37	-37	-33	-33	-30	-29	-26	-22
	legno 10 mm	0,06	-37	-33	-33	-30	-30	-27	-27	-24	-23	-21	-18
	legno 16 mm	0,1 (a norma)	-34	-31	-31	-28	-28	-26	-25	-23	-22	-20	-17
	legno 20 mm	0,125	-34	-31	-31	-28	-28	-25	-25	-23	-22	-20	-17

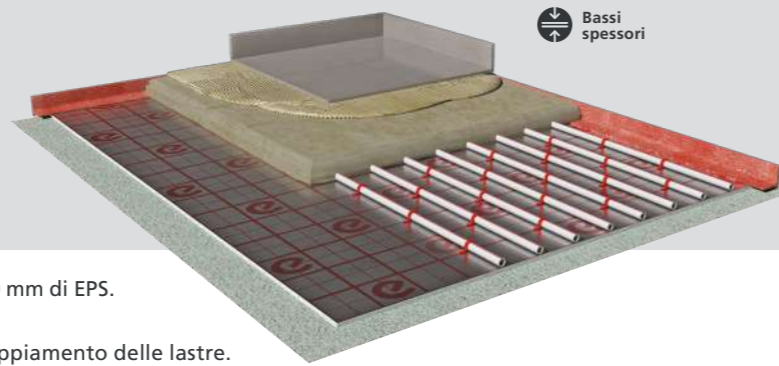

Bassi spessori

### Lastra Europlus-Ten

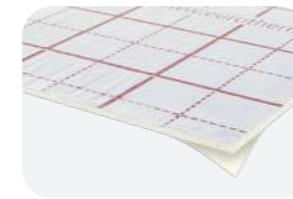

art.	spessore [mm]	R [m <sup>2</sup> K/W]	dimensioni [mm]	confezioni [m <sup>2</sup> ]	prezzo
<b>1126020110</b>	10 con adesivo	0,25	1200 x 1600	19,2	€   m <sup>2</sup> <b>16,38</b>

### Tubazione MidiX Plus 5 strati

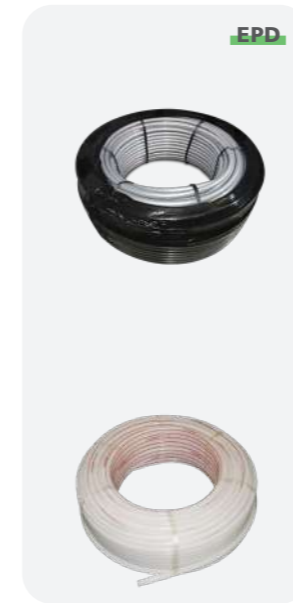

art.	diametro [mm]	lunghezza [m]	prezzo
<b>2610120120</b>	12 x 2	120	€   m <b>2,08</b>
<b>2610120320</b>	12 x 2	600	€   m <b>2,08</b>
<b>2610140120</b>	14 x 2	140	€   m <b>2,32</b>
<b>2610140320</b>	14 x 2	630	€   m <b>2,32</b>
<b>2610160120</b>	16 x 2	160	€   m <b>2,35</b>
<b>2610160320</b>	16 x 2	560	€   m <b>2,35</b>

### Tubazione MidiX Soft 5 strati

art.	diametro [mm]	lunghezza [m]	prezzo
<b>2210170220</b>	17 x 2	200	€   m <b>2,01</b>
<b>2210170320</b>	17 x 2	500	€   m <b>2,01</b>

### Componenti sistema



art.	descrizione	dimensioni	confezioni	prezzo
<b>3410130218</b>	clip Europlus-Ten	12 x 2 mm	450 pz	€   pz <b>0,23</b>
<b>3410130118</b>	clip Europlus-Ten	14 x 2, 16 x 2, 17 x 2 mm	450 pz	€   pz <b>0,23</b>
<b>3111060108</b>	striscia perimetrale Europlus-Ten	h 80 mm	25 m	€   m <b>1,90</b>
<b>3110020215</b>	giunto di dilatazione		2 m	€   m <b>4,42</b>
<b>3430000100</b>	nastro coprigiunto		1 pz	€   m <b>4,05</b>
<b>3211020114</b>	guaina isolante	$\varnothing 12/16$ mm	10 m	€   m <b>2,63</b>
<b>3620000105</b>	rete antiritiro massetto elettrozincata filo 2 mm	maglia 6 x 6 cm	2 m <sup>2</sup>	€   m <sup>2</sup> <b>4,25</b>
<b>3630000100</b>	fibra polimerica antifessurazione		6 kg	€   kg <b>24,39</b>
<b>3310010101</b>	additivo per massetto		10 kg	€   kg <b>6,70</b>
<b>3310010102</b>	additivo per massetto		25 kg	€   kg <b>6,70</b>

## Euroslim

- Sistema a basso spessore sul quale è possibile applicare lastre a secco (non compresse) a supporto del rivestimento del pavimento.
- Diffusori in acciaio zincato che favoriscono lo scambio di calore tra la tubazione e la superficie.
- Speciale incastro che permette di eliminare i ponti termici.
- Grazie al ridotto peso sul solaio è ideale per le ristrutturazioni (gesso-fibra 18 mm, peso 32 kg/m<sup>2</sup>).

Sistema di riscaldamento e raffreddamento a pavimento a basso spessore che prevede un pannello isolante in polistirene espanso sagomato in modo da poter inserire la tubazione nelle apposite scanalature sopra le quali sono stati inseriti degli speciali diffusori in acciaio; quando avviene il passaggio di acqua calda, il calore dalla tubazione si diffonde sulla superficie mediante il diffusore e trasmette il flusso termico al massetto o alla lastra in acciaio posata superiormente. La tubazione è posata con diversi interassi tra le tubazioni in modo di adattarsi alle esigenze di fabbisogno

termico per ogni caso. Il pannello isolante sagomato permette ottime efficienze di impianto anche con ridotti spessori; mentre l'elevata resistenza alla compressione (200 kPa al 10% di deformazione) garantisce un'elevata resistenza al carico del pannello. Il pannello può essere completato da un massetto a secco, un massetto autolivellante o una doppia lastra in acciaio. Il sistema è compatibile con tutti i rivestimenti (con resistenza termica massima di 0,15 m<sup>2</sup> K/W come da UNI EN 1264) previa verifica con il costruttore del pavimento (colla, formati ecc.).

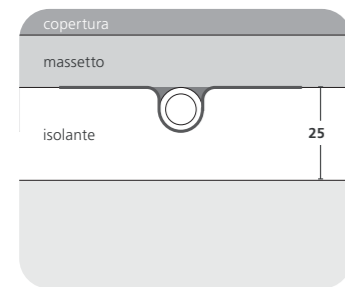
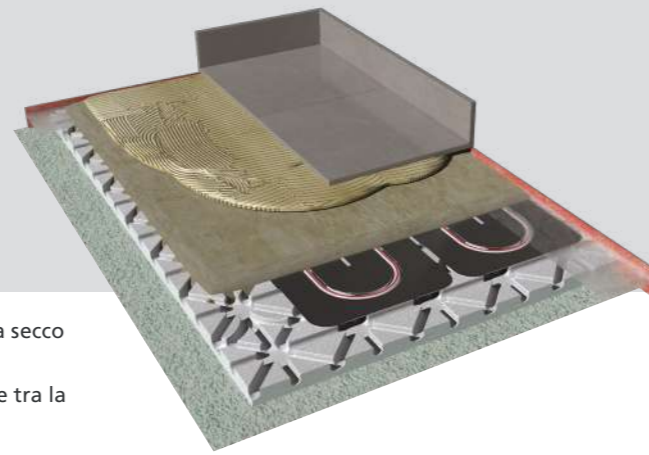

<b>Isolante</b>	EPS
$\lambda_D$	0,033 W/mK
<b>Spessore</b>	25 mm
<b>Tubo</b>	14 x 2 mm
<b>Interasse</b>	12,5   25 cm

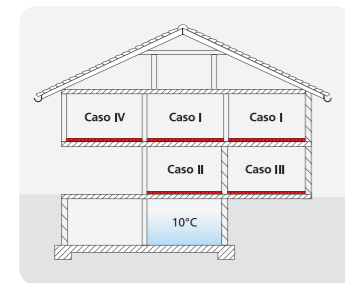

### Spessori conformi alla UNI EN 1264:2021

Caso I	25 + 20* mm
Caso II e III	25 + 30* mm
Caso IV [T esterna ≥ 0° C]	25 + 30* mm
Caso IV [-5° C ≤ T esterna < 0° C]	25 + 40* mm
Caso IV [-15° C ≤ T esterna < -5° C]	25 + 50* mm

\* lastra aggiuntiva in EPS

### Rese del sistema in W/m<sup>2</sup>

Temperatura 20 °C ambiente, Δt = 5 K | Temperatura 26 °C ambiente, Δt = 2 K | R<sub>λ,B</sub> [m<sup>2</sup> K/W] = resistenza termica del rivestimento.

Rese del sistema in inverno														
T mandata [ °C]				28	32	36	40	44	48					
passo [cm]	R <sub>λ,B</sub> [m <sup>2</sup> K/W]	12,5	25	12,5	25	12,5	25	12,5	25	12,5	25	12,5		
rivestimento	ceramica	0,01	32	21	56	37	79	52	103	67	126	83	150	98
	legno 10 mm	0,06	24	17	42	30	60	42	77	55	95	68	113	80
	legno 16 mm	0,1 (a norma)	20	15	34	26	49	37	63	48	78	59	92	70
	legno 20 mm	0,125	18	14	31	24	44	34	57	44	70	54	84	64

Rese del sistema in estate														
T mandata [ °C]				14	15	16	17	18	19					
passo [cm]	R <sub>λ,B</sub> [m <sup>2</sup> K/W]	12,5	25	12,5	25	12,5	25	12,5	25	12,5	25	12,5		
rivestimento	ceramica	0,01	-45	-32	-41	-29	-37	-26	-33	-23	-28	-21	-24	-18
	legno 10 mm	0,06	-35	-27	-32	-24	-29	-22	-26	-20	-23	-17	-19	-15
	legno 16 mm	0,1 (a norma)	-33	-25	-30	-23	-27	-21	-24	-18	-21	-16	-18	-14
	legno 20 mm	0,125	-33	-25	-30	-23	-27	-21	-24	-18	-21	-16	-18	-14

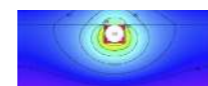

Rese determinate mediante simulazioni numeriche

### Lastra Euroslim

art.	spessore [mm]	R [m <sup>2</sup> K/W]	dimensioni [mm]	confezioni [m <sup>2</sup> ]	prezzo
1320000125	25	0,56	1000 x 625	13,125	€   m <sup>2</sup> <b>18,17</b>

\* prodotto disponibile entro 3 settimane dall'ordine

### Tubazione MidiX Plus 5 strati

art.	diametro [mm]	lunghezza [m]	prezzo
2610140120	14 x 2	140	€   m <b>2,32</b>
2610140320	14 x 2	630	€   m <b>2,32</b>

### Componenti sistema

art.	descrizione	dimensioni	confezioni	prezzo
3420900214	diffusore in acciaio zincato	750 mm	1 pz	€   pz <b>4,77</b>
3420900114	diffusore in acciaio zincato curva 180°		1 pz	€   pz <b>9,16</b>
3112060114	striscia perimetrale con foglio PE	h 140 mm	25 m	€   m <b>1,90</b>
3211020114	guaina isolante	∅ 12/16 mm	10 m	€   m <b>2,63</b>
3210010302	foglio in PE <b>rotolo intero</b>	spessore 0,2 mm	100 m <sup>2</sup>	€   pz <b>172,44</b>

Tabella computo metrico – vedi pag. 56

## Tabella computo metrico

Calcolo dei quantitativi al m<sup>2</sup> in base al passo di posa.

### Euroflex TF Plus – Euroflex TF Plus Lambda – Euroflex TF Acoustic – Euroflex

	passo, interasse [cm]	10	15	20
lastra [m <sup>2</sup> ]		1	1	1
tubazione [m]		10	6,6	5
striscia perimetrale [m]		1	1	1
guaina isolante [m]		0,25	0,17	0,13
additivo [kg]		0,2	0,2	0,2
foglio PE [m <sup>2</sup> ]		1,1	1,1	1,1
rete antiritiro [m <sup>2</sup> ]		1,1	1,1	1,1
fibra antifessurazione [kg]		0,13	0,13	0,13
giunto dilatazione [m] secondo progetto, in assenza di progetto si stima		0,08	0,08	0,08
clips		1	1	1

### Euroflex TFS mini

	passo, interasse [cm]	10	15	20
lastra [m <sup>2</sup> ]		1	1	1
tubazione [m]		10	6,6	5
striscia perimetrale [m]		1	1	1

### Eurosuper – Europlus Lambda – Europlus Silentium – Europlus Flex – Europlus Acoustic – Europlus Ten

	passo, interasse [cm]	10	15	20
lastra [m <sup>2</sup> ]		1	1	1
tubazione [m]		10	6,6	5
striscia perimetrale [m]		1	1	1
guaina isolante [m]		0,25	0,17	0,13
additivo [kg]		0,2	0,2	0,2
foglio PE [m <sup>2</sup> ]		1,1	1,1	1,1
rete antiritiro [m <sup>2</sup> ]		1,1	1,1	1,1
fibra antifessurazione [kg]		0,13	0,13	0,13
giunto dilatazione [m] secondo progetto, in assenza di progetto si stima		0,08	0,08	0,08
clips		30	20	15

### Europlus Fast

	passo, interasse [cm]	10	15	20
lastra [m <sup>2</sup> ]		1	1	1
tubazione [m]		10	6,6	5
striscia perimetrale [m]		1	1	1
guaina isolante [m]		0,25	0,17	0,13
additivo [kg]		0,2	0,2	0,2
foglio PE [m <sup>2</sup> ]		1,1	1,1	1,1
rete antiritiro [m <sup>2</sup> ]		1,1	1,1	1,1
fibra antifessurazione [kg]		0,13	0,13	0,13
giunto dilatazione [m] secondo progetto, in assenza di progetto si stima		0,08	0,08	0,08

### Ecoplus

	passo, interasse [cm]	10	15	20
lastra [m <sup>2</sup> ]		1	1	1
tubazione [m]		10	6,6	5
striscia perimetrale [m]		1	1	1
guaina isolante [m]		0,25	0,17	0,13
additivo [kg]		0,2	0,2	0,2
foglio PE [m <sup>2</sup> ]		1,1	1,1	1,1
rete antiritiro [m <sup>2</sup> ]		1,1	1,1	1,1
fibra antifessurazione [kg]		0,13	0,13	0,13
giunto dilatazione [m] secondo progetto, in assenza di progetto si stima		0,08	0,08	0,08
clips		30	20	15
fermalastra Ecoplus		4	4	4

### Eurogrid

	passo, interasse [cm]	10	15	20
lastra [m <sup>2</sup> ]		1	1	1
rete 10 x 10 – 15 x 15 – 20 x 20		1,1	1,1	1,1
tubazione [m]		10	6,6	5
striscia perimetrale [m]		1	1	1
guaina isolante [m]		0,25	0,17	0,13
additivo [kg]		0,2	0,2	0,2
foglio PE [m <sup>2</sup> ]		1,1	1,1	1,1
rete antiritiro [m <sup>2</sup> ]		1,1	1,1	1,1
fibra antifessurazione [kg]		0,13	0,13	0,13
giunto dilatazione [m] secondo progetto, in assenza di progetto si stima		0,08	0,08	0,08
clips		30	20	15

- tutti i quantitativi dovranno essere arrotondati alla confezione
- la quantità di fibra è valida per spessore massetto 45 mm sopra tubazione
- prezzi al m<sup>2</sup> con quantità dei prodotti arrotondata alla confezione
- prezzi al m<sup>2</sup> esclusi collettore, cassetta e termoregolazione.

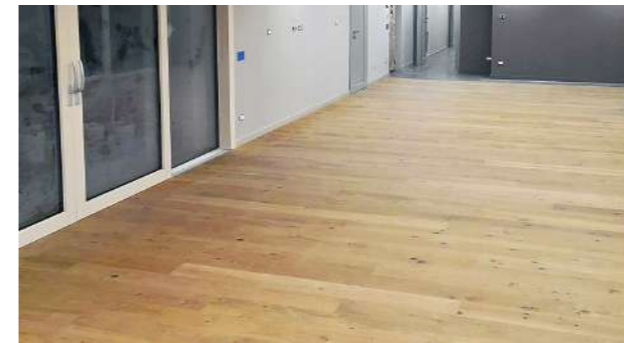
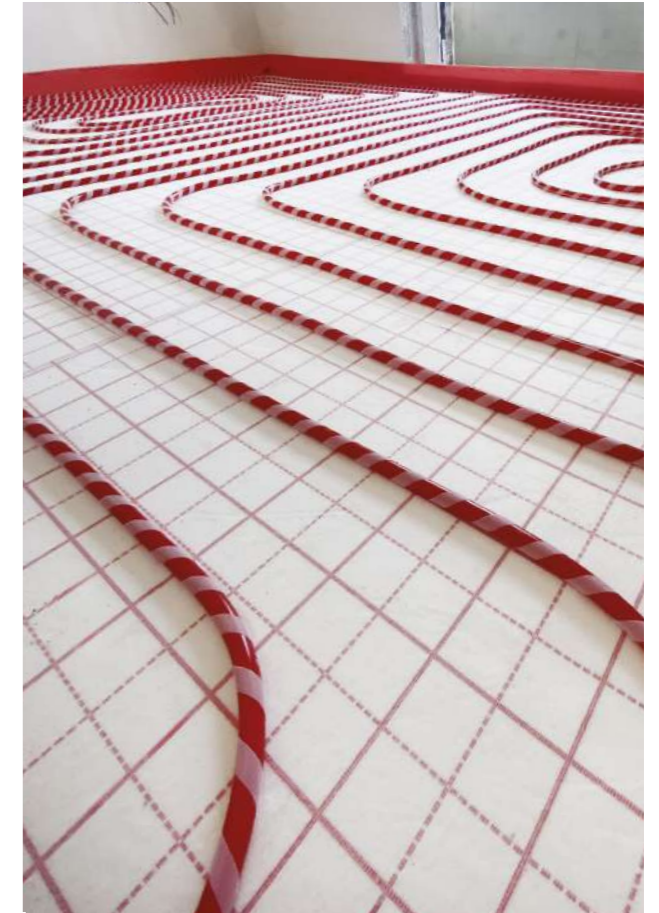

# Il sistema **zeromax**

*zero spessore massimo comfort*



Nato per riscaldare, perfetto per raffrescare. Zeromax® è il sistema di riscaldamento e raffrescamento a pavimento che si ottiene fresando la pavimentazione esistente o il massetto, in modo da inserire la tubazione nelle zone di fresatura.





## Ristrutturare non è mai stato così facile

Il modo in cui abitiamo le nostre case è cambiato, le guardiamo con occhi nuovi, ne abbiamo scoperto i punti deboli e abbiamo deciso di renderle più confortevoli. Ora ognuno di noi ha l'opportunità di riqualificare l'ambiente in cui vive e di trasformarlo in uno spazio a misura delle sue nuove esigenze.

Esistono mille soluzioni, ma il pavimento radiante Zeromax® è l'unico sistema davvero risolutivo quando esistono vincoli da rispettare, non si possono variare le altezze o non si vuole demolire il vecchio pavimento.

È la tecnologia che renderà facile e veloce la ristrutturazione.

È la migliore espressione del Radiante Smart: l'innovazione che riscalda e raffresca la casa in modo intelligente.



### SCOPRI IL NOSTRO CONFIGURATORE ONLINE

Inquadra il codice QR con il tuo smartphone, configura e calcola in pochi minuti il prezzo del tuo sistema radiante Zeromax®. Oppure accedi direttamente al sito dedicato [riscaldamento24.it](http://riscaldamento24.it)

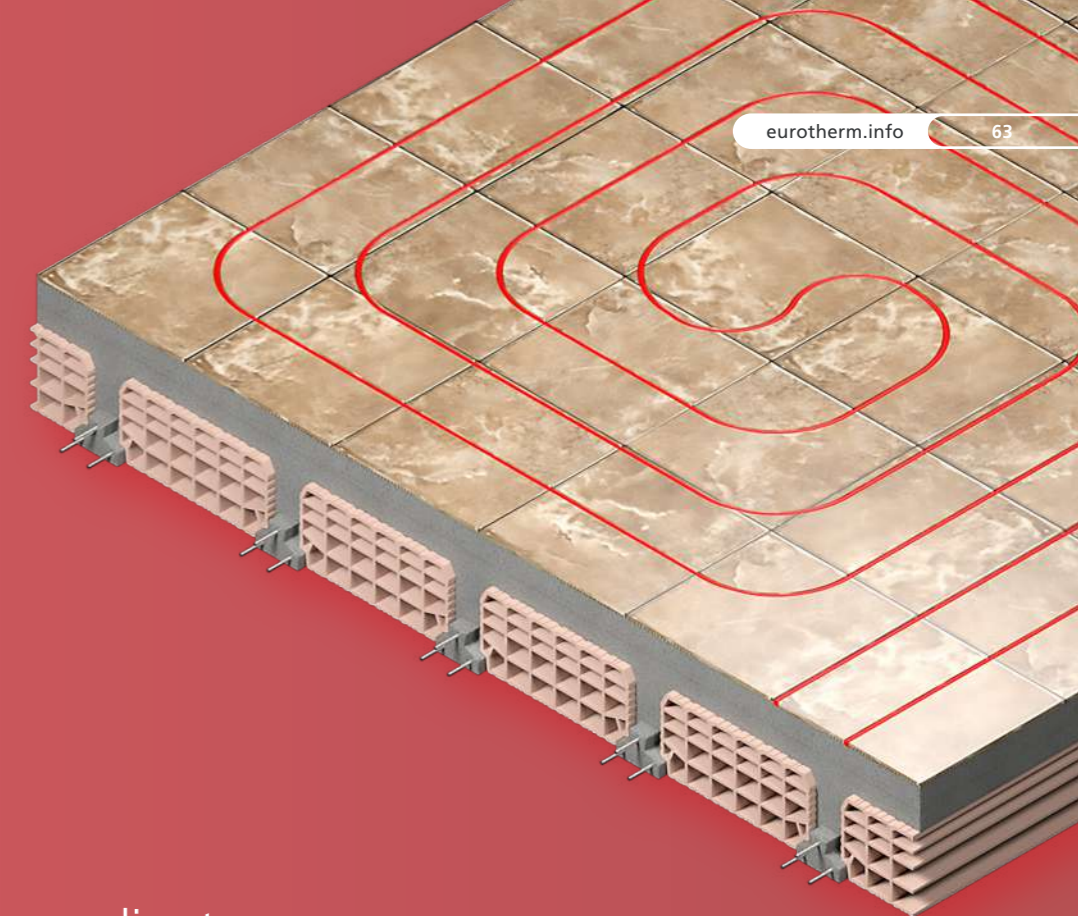

## Un unico sistema radiante, molteplici vantaggi



### Installazione del sistema facile e rapida in 24 ore

Realizzazione in circa 24 ore del solo terminale di impianto (cantiere di 60 m<sup>2</sup> con fresatura pavimento in gres.



### Nessuna demolizione della vecchia pavimentazione

Fresando direttamente la piastrella, la quota necessaria per posare il sistema radiante a pavimento è pari a zero.



### Costi certi e servizio completo "chiavi in mano"

Costi certi e precisi con installazione effettuata da personale specializzato Eurotherm con servizio "chiavi in mano".



### Installazione eseguita da professionisti certificati

"Installatori di sistemi radianti di qualità" secondo schema proprietario PATENTINO QRAD



### Niente polvere durante la fresatura del pavimento

Le fresatrici sono equipaggiate di aspiratore. Zero polvere da fresatura durante l'intervento.



Sistema a norma  
UNI EN 1264:2021 e  
UNI EN ISO 11855:2021



### 1. Fresatura del supporto

Utilizzando una speciale macchina fresatrice sono ricavate, all'interno del supporto, le guide nelle quali sarà alloggiato il tubo. Le macchine fresatrici sono equipaggiate di aspiratore. Zero polvere da fresatura durante l'intervento.

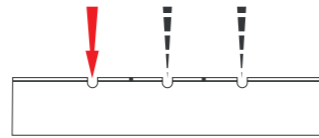

### 2. Posa della tubazione

Una volta effettuata la fresatura viene alloggiata, all'interno delle guide, la tubazione MidiX Plus 15 x 1,5 mm. Per garantirne la costante qualità la tubazione è soggetta a verifica e controllo di prodotto e processo da ente terzo ed è provvista di certificazione di sistema e prodotto.

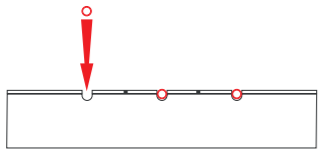

### 3. Copertura del sistema radiante

Installata la tubazione non resterà che ricoprire il sistema con la finitura più idonea alle proprie esigenze. È possibile utilizzare qualsiasi tipo di copertura, dal parquet alla piastrella, dalla resinatura al linoleum o la moquette, concedendo la massima libertà nella progettazione e personalizzazione degli interni. Per le prescrizioni di posa fare riferimento al fornitore del rivestimento.



## Nato per **riscaldare**, perfetto anche per **raffrescare**

Zeromax® è il sistema di riscaldamento e raffreddamento a pavimento che si ottiene fresando la pavimentazione esistente o il massetto, in modo da inserire la tubazione nelle zone di fresatura.

L'installazione si compone di sole 3 fasi:

1. Fresatura del supporto
2. Posa della tubazione
3. Copertura del sistema

Il pavimento radiante a zero spessore Zeromax® crea un clima piacevole, naturale e uniforme tutto l'anno. Grazie al passaggio di acqua all'interno di tubazioni disposte a circuito, questo sistema permette di riscaldare o raffreddare un ambiente. Esattamente come succede con il sole, che propaga il suo calore per irraggiamento, all'interno dell'ambiente si otterrà un clima uniforme e confortevole. Tutto il contrario di ciò che succede con i classici radiatori e fancoil, che riscaldano e raffreddano l'aria solo in prossimità generando moti convettivi con zone calde e zone fredde. Per il modo uniforme con cui distribuisce il calore nella stagione invernale e il fresco in quella estiva, l'impianto a pavimento radiante Zeromax® è una fonte invisibile e silenziosa di benessere.

## Il miglior **comfort**, in pochi minuti

Il contatto della tubazione con la copertura permette una trasmissione veloce dell'irraggiamento delle superfici che fornisce rapidamente la temperatura ideale di comfort. In circa 40 minuti si raggiunge la temperatura massima superficiale, riducendo sensibilmente i consumi energetici di gestione.

Sequenza di scatti termografici durante la fase di messa a regime del sistema radiante Zeromax®

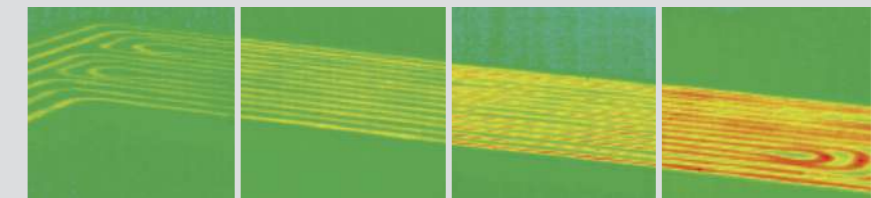

Consigliato per la ristrutturazione

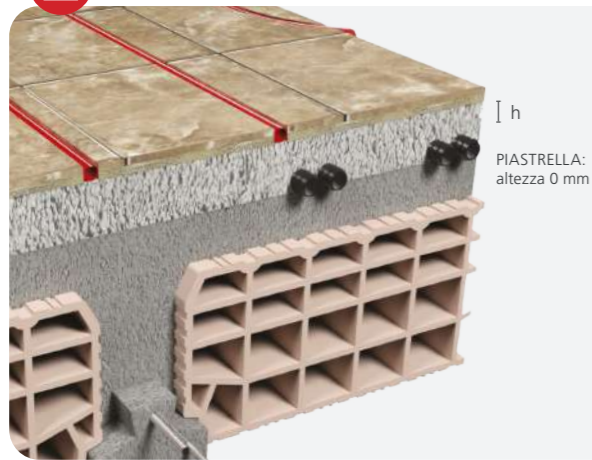

altezza del sistema esclusa finitura

## Fresatura su piastrella

### Listino piastrelle\*

PREZZO NETTO AL PUBBLICO

zone	0-39 m <sup>2</sup>	> 40 m <sup>2</sup>
Tutte le province Nord-Centro-Sud	3.900,00 €	72,00 €
Tutte le province di Basilicata-Calabria	3.900,00 €	78,00 €
Tutte le province di Sicilia-Sardegna	3.900,00 €	88,00 €

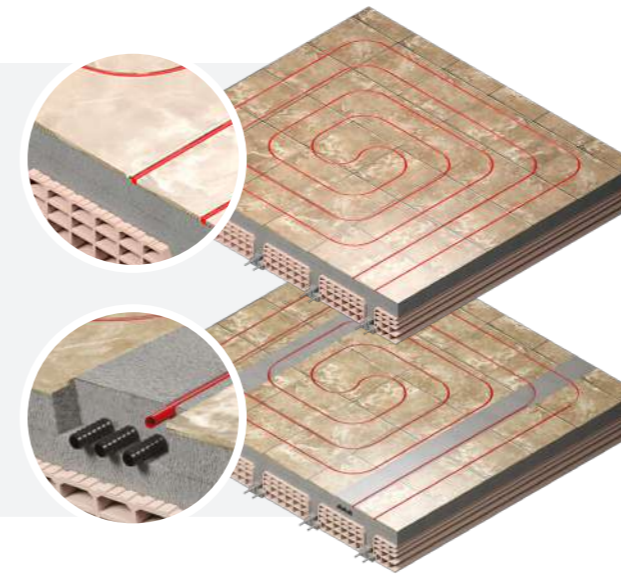

### Fresatura della pavimentazione esistente

Lo Zeromax® realizzato fresando la pavimentazione esistente, permette di realizzare il sistema radiante a pavimento senza demolizioni. Successivamente si può posare la nuova pavimentazione direttamente su quella vecchia.

### Fresatura della pavimentazione con inserimento tracce per la nuova impiantistica

Senza demolire tutta la pavimentazione esistente è possibile realizzare la nuova impiantistica, semplicemente creando solo le tracce, in questo modo si può installare il sistema radiante Zeromax® fresando la pavimentazione esistente con le tracce della nuova impiantistica.

Consigliato per la ristrutturazione

Consigliato per la nuova edilizia

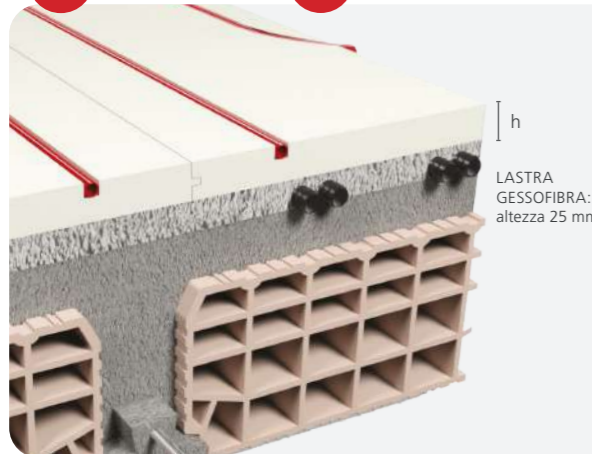

altezza del sistema esclusa finitura

## Fresatura su gessofibra

### Listino gessofibra\*

PREZZO NETTO AL PUBBLICO

zone	0-39 m <sup>2</sup>	> 40 m <sup>2</sup>
Tutte le province Nord-Centro-Sud	3.900,00 €	62,00 €
Tutte le province di Basilicata-Calabria	3.900,00 €	68,00 €
Tutte le province di Sicilia-Sardegna	3.900,00 €	78,00 €

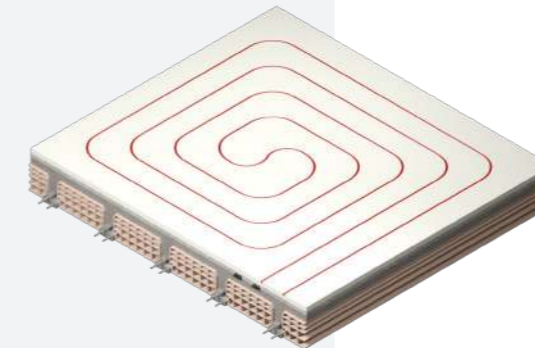

### Fresatura su gessofibra

Soluzione idonea alla posa di Zeromax® in edifici storici vincolati dalla soprintendenza Belle Arti o in particolari situazioni dove non è possibile intervenire direttamente sul pavimento esistente.

Consigliato per la ristrutturazione

Consigliato per la nuova edilizia

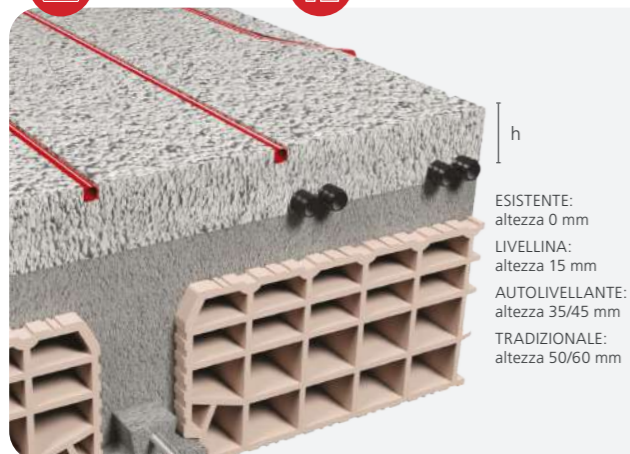

altezza del sistema esclusa finitura. Gli spessori sono indicativi, possono variare in base al prodotto usato

## Fresatura del massetto

### Listino massetto\*

PREZZO NETTO AL PUBBLICO

zone	0-39 m <sup>2</sup>	> 40 m <sup>2</sup>
Tutte le province Nord-Centro-Sud	3.900,00 €	66,00 €
Tutte le province di Basilicata-Calabria	3.900,00 €	72,00 €
Tutte le province di Sicilia-Sardegna	3.900,00 €	82,00 €

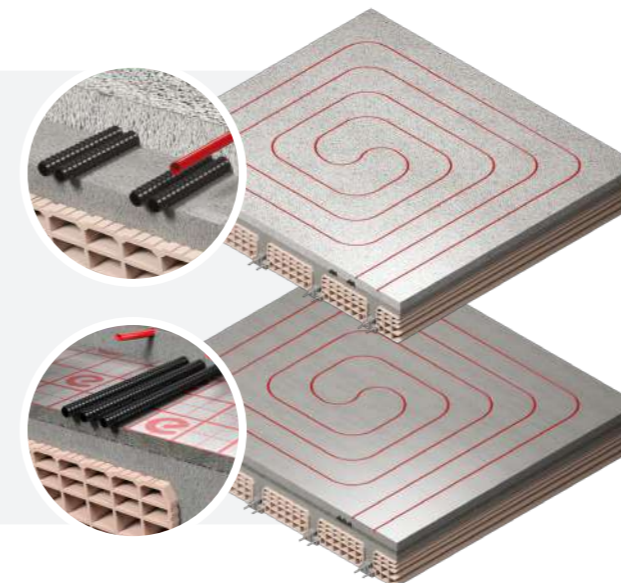

### Fresatura del massetto leggero pavimentabile a copertura degli impianti

Per semplificare le lavorazioni in cantiere e non appesantire il solaio si può realizzare lo Zeromax® fresando il massetto leggero (il massetto deve essere idoneo per la posa diretta della pavimentazione) di copertura degli impianti (unico getto, unico spessore) con successiva pavimentazione direttamente sul massetto leggero.

### Fresatura del massetto (tradizionale o autolivellante) realizzato in unico getto, unico spessore (impianti più radiante)

Zeromax® e impianti con massetto mono getto: soluzione che ottimizza i tempi delle lavorazioni in cantiere, diminuisce i costi e riduce gli spessori grazie alla realizzazione di un unico getto del massetto dove sono contenuti gli impianti e il sistema radiante Zeromax®. Soluzione particolarmente utilizzata negli edifici di nuova costruzione.

\* i costi verranno confermati dopo la verifica di fattibilità.  
N.B. Passo standard 12,5 cm. Passo 10 cm, sovrapprezzo del 10%.  
La fattibilità della fresatura sulla pavimentazione esistente è soggetta ad approvazione



Scansiona il codice QR con il tuo smartphone e verifica tutte le tipologie di pavimenti fresabili



## Servizio di posa e assicurazione senza limiti di tempo

I nostri installatori sono stati i primi in Italia a ottenere la qualifica di "Installatore di sistemi radianti di qualità" secondo lo schema proprietario PATENTINO QRAD. Eurotherm mette infatti a disposizione il proprio know-how, frutto di un'esperienza pluriennale nel settore dell'edilizia e della termoidraulica, fornendo un servizio completo di assistenza, fino alla consegna "chiavi in mano".

Gli impianti radianti Eurotherm sono garantiti lifelong da ITAS Assicurazioni. Eurotherm estende all'intera durata di vita dell'impianto radiante la garanzia per difetti o vizi originari su tutti i prodotti della sua gamma.

**La garanzia a vita del sistema Zeromax è riconosciuta solo con l'installazione dei collettori Eurotherm.**



### CERTIFICATO DI GARANZIA EUROTHERM EUROTHERM WARRANTY CERTIFICATE EUROTHERM-GARANTIEZERTIFIKAT

Eurotherm, per garantire la sicurezza e la tranquillità dei propri Clienti si è dotata delle necessarie coperture assicurative al fine di tutelare l'interesse, affidandosi a ITAS Mutua. La garanzia prevede:

- Assicurazione della Responsabilità Civile del Produttore, **senza limite di tempo, su tutti i prodotti e per l'intera durata contrattuale assicurativa**, per difetti originari di produzione, assemblaggio o progettazione, stesura, imballaggio, contro i danni involontariamente cagionati a Terzi. I massimali assicurati sono i seguenti: per sinistro € **10.000.000,00**
- Assicurazione della responsabilità Civile dell'Attività, contro Terzi e su tutti i lavori di manutenzione e installazione effettuati da personale specializzato Eurotherm. I massimali assicurati sono i seguenti: per sinistro, limite per persona e limite per danni a cose € **10.000.000,00**. Copertura valida per segnalazione sinistro entro 24 mesi da messa in pressione con prova tenuta impianto.

ITAS garantisce quindi contro i danni sopra descritti fino alla concorrenza dei massimali indicati nelle certificazioni assicurative allegate e nell'ambito delle rispettive condizioni contrattuali di assicurazione. La garanzia vale in tutto il mondo.

To guarantee our Clients' safety and peacefulness, Eurotherm has entered into the proper insurance covers with ITAS Mutua in order to protect our clients' interest. The warranty includes:

- A product liability insurance, **without any temporal limitation, on all products and throughout the entire duration of the contract**, for flaws due to imperfect production, assembly and/or planning, instruction and packaging against damages accidentally caused to Third parties. The covered limit of liability are: per accident € **10.000.000,00**
- A business liability insurance against Third parties and on all the maintenance and installation works fulfilled by Eurotherm expert staff. The covered limit of liability are: per accident, limit per person and limit per damage to goods: € **10.000.000,00**. The coverage is valid whether the accident is alerted within 24 months from the pressurization with plant tightness test.

Hence, ITAS guarantees against the above-described damages within the limits laid down in the attached insurance certifications and within the consequent insurance's terms and conditions. The guarantee is valid worldwide.

Um die Sicherheit und Zufriedenheit seiner Kunden zu garantieren, hat Eurotherm einen Versicherungsschutz für alle notwendigen Fälle mit ITAS Mutua abgeschlossen. Die Garantie umfasst wie folgt:

- Unbefristete Haftpflichtversicherung, für alle Produkte und für die gesamte Dauer des Versicherungsvertrages** für Fabrikationsfehler, Montage- und/oder Konstruktionsfehler, Fehler in der Anleitung oder Verpackung/fehler, Haftpflichtversicherung gegenüber Dritten. Die Obergrenzen sind wie folgt: € **10.000.000,00** pro Schadenfall
- Haftpflichtversicherung gegenüber Dritte und für Wartungs- und Installationsarbeiten, die von Spezialisten von Eurotherm ausgeführt werden. Obergrenzen sind wie folgt: € **10.000.000,00** pro Schadenfall, Höchstgrenze pro Person und für Sachschäden. Versicherungsschutz gültig bei Schadenmeldung innerhalb von 24 Monaten nach Druckprüfung der Anlage.

ITAS garantiert daher gegen die oben genannten Schäden innerhalb der in den beigefügten Versicherungsbescheinigungen angegebenen Höchstgrenzen und im Rahmen der jeweiligen vertraglichen Versicherungsbedingungen. Die Garantie gilt weltweit.



## Componenti compresi posa Zeromax®

art.	descrizione
2610150415	tubazione MidiX Plus 15 x 1,5 mm
3211020114	guaina isolante ø 12/16 mm
4810151501	adattatore per tubo 15 x 1,5 mm
3410900114	curva guida 90° per tubo ø 10-15 mm
4910020112	Manometro



\* gli altri componenti quali cassetta a murare, collettore, lastra in gessofibra Eurotherm, testine elettrostatiche, lastra isolante o striscia perimetrale non sono compresi nel servizio di posa del sistema Zeromax®

### Altri componenti per il sistema Zeromax®

descrizione	caratteristiche e prezzo
collettore SL 1" con coppie di valvole a sfera	vedi pag. 113
cassetta a murare profondità 110 mm	vedi pag. 118



### Altri accessori per il sistema Zeromax®

art.	descrizione	dimensioni	prezzo
136000125	lastra gessofibra 25 mm	1200 x 600 cm	€   m <sup>2</sup> <b>57,75</b>
3450900101	colla per lastra gessofibra	1 kg	€   kg <b>73,50</b>
3310010201	Zeromax® Consolid	3 kg	€   conf <b>283,50</b>

### Servizi per il sistema Zeromax®

**PREZZO NETTO AL PUBBLICO**

art.	descrizione	prezzo
ZERO_COLL	montaggio collettore in cassetta	€   pz <b>50,00</b>
ZERO_PREP	preparazione supporto per fresatura (graffiatura della pavimentazione esistente)	€   m <sup>2</sup> <b>8,00</b>
ZERO_ALID	supplemento per allacciamento idraulico su collettori <b>non</b> Eurotherm	€   m <sup>2</sup> <b>7,00</b>

L'additivo Zeromax® Consolid per massetti Zeromax® è il prodotto ideale per il consolidamento di massetti scarsamente coesi, grazie alla straordinaria capacità penetrante e legante. Zeromax® Consolid viene usato abitualmente per consolidare sottofondi che presentino sfarinamento superficiale o disgregamento anche profondo, oppure quando si voglia aumentare la resistenza alla compressione di sottofondi tipo sabbia e cemento. Lo Zeromax® Consolid è il prodotto ideale che può rendere fresabili i massetti esistenti che presentano scarsa coesione. L'additivo Zeromax® Consolid è un formulato epossidico bi-componente trasparente, emulsionabile in acqua composto da: Componente A: miscela di prepolimeri epossidici liquidi, additivi ed emulsionanti. Componente B: ammine di copolimerizzazione e additivi.

## Rese del sistema radiante Zeromax®

### Rese del sistema in W/m<sup>2</sup>

Temperatura 20 °C ambiente, Δt = 5 K

Spessore totale massetto liquido 15 mm

Tabella rese in inverno

		T mandata [ °C]	28	32	36	40	44	48
passo [cm]	$R_{\lambda,B}$ [m <sup>2</sup> K/W]		12,5	12,5	12,5	12,5	12,5	12,5
rivestimento	ceramica	0,01	30	51	73	94	116	138
	legno 10 mm	0,06	25	43	62	80	98	116
	legno 16 mm	0,1 (a norma)	21	37	52	68	83	99
	legno 20 mm	0,125	20	34	49	63	78	92

Tabella rese in estate

		T mandata [ °C]	14	15	16	17	18	19
passo [cm]	$R_{\lambda,B}$ [m <sup>2</sup> K/W]		12,5	12,5	12,5	12,5	12,5	12,5
rivestimento	ceramica	0,01	-48	-44	-40	-35	-31	-26
	legno 10 mm	0,06	-42	-38	-34	-31	-27	-23
	legno 16 mm	0,1 (a norma)	-37	-33	-30	-27	-23	-20
	legno 20 mm	0,125	-34	-31	-28	-25	-22	-19

$R_{\lambda,B}$  [m<sup>2</sup> K/W] = resistenza termica del rivestimento

### Rese del sistema Zeromax® in diverse configurazioni



#### INVERNO

Salto termico: 5K  
Resistenza superficiale del pavimento: 0,1 m<sup>2</sup> K/W

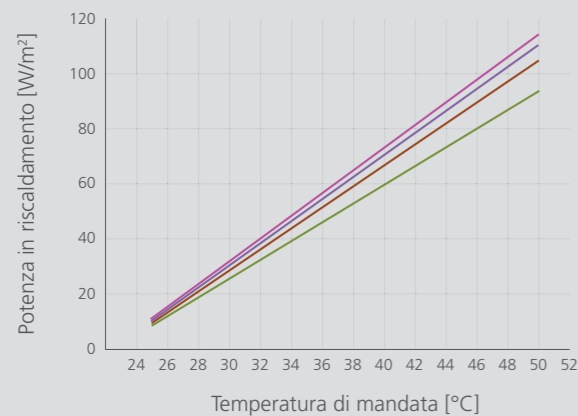

#### ESTATE

Salto termico: 2K  
Resistenza superficiale del pavimento: 0,1 m<sup>2</sup> K/W

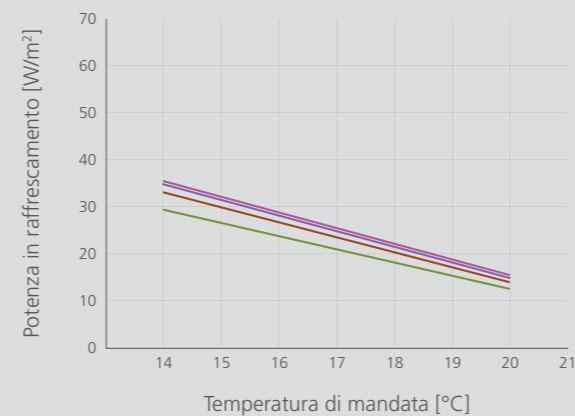

— Supporto esistente — Massetto Livellina 15 mm — Lastra Gessofibra 25 mm — Massetto Autolivellante 35 mm

# Esplora il comfort con occhi nuovi, immersi nel mondo del radiante smart

Il comfort radiante è invisibile e silenzioso, per questo vogliamo farti vivere un'esperienza di realtà virtuale immersiva che ti consenta di osservare il prima e il dopo: ogni fase dell'installazione dei sistemi radianti a pavimento e a soffitto, l'integrazione impiantistica, il funzionamento del trattamento aria e la regolazione intelligente.



Inquadra il codice QR con il tuo smartphone oppure vai direttamente su [eurothermexperience.com](https://eurothermexperience.com) per accedere e navigare all'interno della casa virtuale Eurotherm.





Pavimento in gres

### Che tipo di pavimento posso installare sopra il sistema Zeromax®

Le finiture che si possono installare sopra il sistema Zeromax® sono le stesse che possono essere installate sopra un pavimento radiante tradizionale. Sul sistema Zeromax® sono stati posati pavimenti in ceramica, gres, LVT, SPC, resine, pavimenti in legno (flottante o incollato), linoleum ecc... seguendo attentamente le prescrizioni di posa delle aziende che forniscono i pavimenti.



Pavimento in resina



Pavimento in parquet



Pavimento in LVT

## Zeromax® Il risultato di un grande lavoro di squadra

Il sistema a basso spessore Zeromax® è stato sviluppato grazie a un lavoro di squadra che ha coinvolto importanti aziende del settore edile specializzate nella produzione di massetti, adesivi, isolanti acustici, finiture e pavimentazioni. Expertise complementari che hanno lavorato in perfetta sinergia dalla fase di progettazione fino alla produzione.

Grazie ai nostri partner: Berti, Fassa Bortolo, Ferrimix, Gabetti, Gazzotti Parquet, Isolmant, Kerakoll, Knauf, Laterlite, Nord Resine e Röfix – abbiamo messo a punto un sistema completo e a norma di legge, in grado di soddisfare anche le richieste progettuali più complesse.

Che si tratti di edilizia residenziale, luoghi di culto, riqualificazione di edifici storici o vincolati, Zeromax® crea le condizioni ideali per il comfort sostenibile indoor e offre solide garanzie di qualità e durata, grazie all'installazione chiavi in mano a cura di posatori altamente qualificati.

## Il comfort indoor si costruisce senza demolizioni

Nel percorso europeo verso la decarbonizzazione, la nuova EPBD delinea uno scenario in cui sarà presto necessario vivere in case energeticamente efficienti, impegnandosi in riqualificazioni che puntino a raggiungere minimo la classe E entro il 2030 e la classe D entro il 2033. Ma è poi così difficile ottenere questi risultati, o risultati migliori? Se si fanno le scelte giuste in fase di progettazione, no.

Il Politecnico di Torino – partner scientifico Eurotherm – attraverso delle analisi dinamiche ha realizzato uno studio per dimostrare il potenziale upgrade di classe energetica applicando il sistema radiante. In sintesi, è possibile **migliorare l'efficienza energetica delle abitazioni anche senza interventi sull'involucro**, agendo semplicemente sulla tipologia di impianto di riscaldamento/raffrescamento e scegliendo correttamente il generatore da abbinare.

### Impatto positivo dell'abbinamento tra pompa di calore, sistema radiante e trattamento aria:

- maggiore efficienza della pompa di calore
- migliore emissione in ambiente
- possibilità di raffrescare attraverso lo stesso impianto
- elettrificazione e possibilità di copertura al 100% da fonti rinnovabili
- comfort termico elevato e migliore qualità dell'aria



**Impatto positivo della riqualificazione senza demolizione:** 130.000 tonnellate di rifiuti risparmiati all'ambiente (dato riferito al periodo 2012-2023)

**Impatto positivo sui consumi energetici:** Zeromax® contribuisce al risparmio energetico grazie alla regolazione smart in tempo reale. La centralina Smart365 ottimizza la gestione e la regolazione della temperatura in base alle abitudini di utilizzo, alle condizioni climatiche esterne e alle caratteristiche dei singoli ambienti.

**Impatto positivo della garanzia senza limite di tempo:** un impianto garantito senza limite di tempo è un impianto che non avrà bisogno di manutenzione o di pezzi di ricambio, nessun componente dovrà essere smaltito precocemente, riducendo così ulteriormente l'immissione di rifiuti in ambiente.

L'innovativa tubazione MidiX Plus con barriera a ossigeno a 5 strati è un elemento fondamentale per il corretto funzionamento dell'impianto e per la sua durata nel tempo. Pertanto una scelta indispensabile per garantire la massima qualità e funzionalità del sistema. D'altro canto, la presenza della barriera a ossigeno rende impossibile (ad oggi) riciclare la tubazione. Il nostro impegno in ricerca e sviluppo ci spinge a credere che in futuro ciò sarà possibile, che prima o poi disporremo di una tecnologia ancora più evoluta, ma nel frattempo abbiamo scelto di agire per ridurre la produzione di rifiuti nel breve e lungo periodo, puntando sulla massima durata dei nostri sistemi di riscaldamento e raffrescamento.

## Analisi strategica del servizio Zeromax®

Con il supporto di NATIVA abbiamo impiegato la metodologia **Sustainability Life Cycle Assessment (SLCA)** che, tramite un approccio retrospettivo, parte da una visione condivisa di come dovrebbe essere pensato e realizzato un prodotto o servizio affinché sia compatibile con i principi di sostenibilità definiti dal "framework for strategic sustainable development" di **The Natural Step**.

Quindi, l'SLCA è un'analisi che consente una **valutazione rapida ma rigorosa** della sostenibilità dei prodotti ed è stata sviluppata con l'obiettivo di "eliminare" gli aspetti non sostenibili durante l'intero ciclo di vita. Questo metodo di analisi delle pratiche e delle scelte operative è stato utilizzato per valutare il sistema Zeromax®.

Dalla panoramica completa del servizio è stata ottenuta una valutazione della condizione attuale (vedi profilo e matrice di sostenibilità Zeromax® in basso), usata come fondamento per **sviluppare una strategia di evoluzione** del servizio fortemente integrata con la strategia di sviluppo del sistema chiavi in mano Zeromax®.



Profilo e matrice di sostenibilità Zeromax®

Le azioni identificate, a partire dalla progettazione dei singoli aspetti dello Zeromax®, arrivano ad abbracciare anche il modo in cui interagiamo con la catena di fornitura e i metodi con cui il servizio è commercializzato, per **gestire al meglio** la relazione non solo con gli **installatori e i progettisti** ma anche con l'**utilizzatore finale**, fino a coprire potenziali scenari di fine vita del servizio.

Per di più, l'applicabilità di varie soluzioni e spunti emersi non si limita al solo perimetro analizzato ma ha **ricadute positive** anche su altri **servizi e prodotti offerti da Eurotherm**, per amplificare l'adozione di tali soluzioni all'interno del nostro portfolio.

Triggered by NATIVA

**NATIVA**

# Sistemi radianti Leonardo Click&Safe

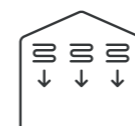

I sistemi radianti interagiscono con l'ambiente per il principio fisico dell'irraggiamento cedendo o assorbendo energia, creando una situazione ideale per lo scambio termico fra la persona e le superfici. Grazie alla tecnologia radiante, viene eliminato il classico fenomeno dell'aria calda che va su e dell'aria fredda che va giù come accade con i condizionatori e i termosifoni.





## Il comfort climatico che nasce dall'alto

I sistemi radianti interagiscono con l'ambiente per il principio fisico dell'irraggiamento cedendo o assorbendo energia, creando una situazione ideale per lo scambio termico fra la persona e le superfici. Grazie alla tecnologia radiante, viene eliminato il classico fenomeno dell'aria calda che va su e dell'aria fredda che va giù come accade con i condizionatori e i termosifoni.

Leonardo Click&Safe è il sistema di climatizzazione a soffitto completamente sviluppato e realizzato da Eurotherm – 100% made in Italy. La particolare configurazione riesce a massimizzare la resa restituendo il top del comfort. Infatti, il tubo con un diametro maggiore, rispetto agli altri sistemi a soffitto, e il suo andamento a serpentina permettono un maggiore scambio di energia che va ad aumentarne la velocità di inerzia e le prestazioni.



### SCOPRI IL NOSTRO CONFIGURATORE ONLINE

Inquadra il codice QR con il tuo smartphone, configura e calcola in pochi minuti il prezzo del tuo sistema radiante a soffitto.

Oppure accedi direttamente al sito dedicato [soffittoradiante24.it](http://soffittoradiante24.it)

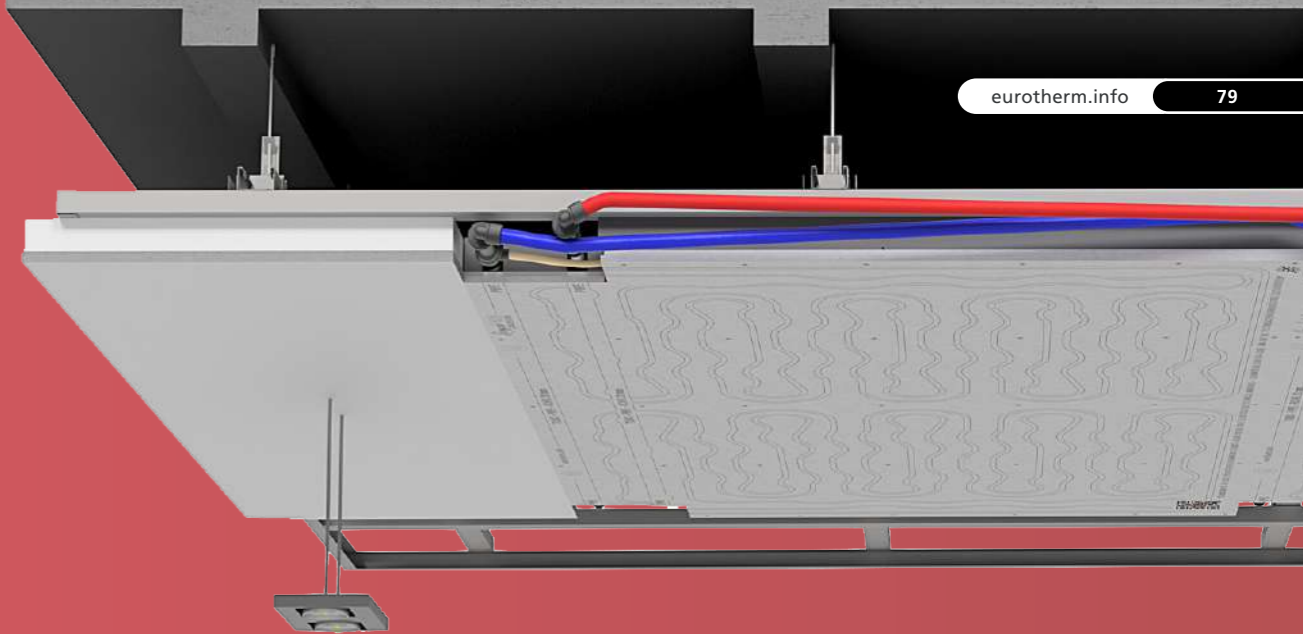

## Il rivoluzionario nuovo sistema a soffitto Leonardo Click&Safe



### Diventa un controsoffitto a tutti gli effetti

Il sistema Leonardo Click&Safe si assembla come un tradizionale controsoffitto in cartongesso.



### Facile da installare in qualsiasi condizione

Che si tratti di nuove costruzioni o di ristrutturazioni, il sistema Leonardo Click&Safe può essere installato in tempi rapidi.



### Costi certi e servizio completo "chiavi in mano"

Costi certi e precisi con installazione effettuata da personale specializzato Eurotherm con servizio "chiavi in mano".



### Flessibilità progettuale e ridotte opere murarie

Il sistema asseconda ogni progetto e si adatta a qualsiasi tipologia di superficie e di ambiente.



### Attivazione veloce della messa a regime

Il sistema raggiunge in pochi minuti la temperatura impostata, riducendo gli sprechi e la spesa energetica.



### Semplice alloggiamento dell'impiantistica

Si integra nell'ambiente e ingloba alla perfezione: illuminazione da incasso, bocchette per il trattamento aria, ecc.

## Il nuovo pannello radiante Leonardo Click&Safe

Il sistema Leonardo Click&Safe permette di realizzare un sistema radiante a soffitto per molteplici applicazioni. Questo sistema è composto da pannelli in cartongesso modulari con tubazione MidiX Plus già inserita e disposta a serpentina in modo da massimizzare la superficie di scambio tra tubazione e cartongesso; sono presenti due circuiti per ogni anello. Il pannello in cartongesso è fornito accoppiato ad una lastra isolante che permette di garantire alte prestazioni termiche.

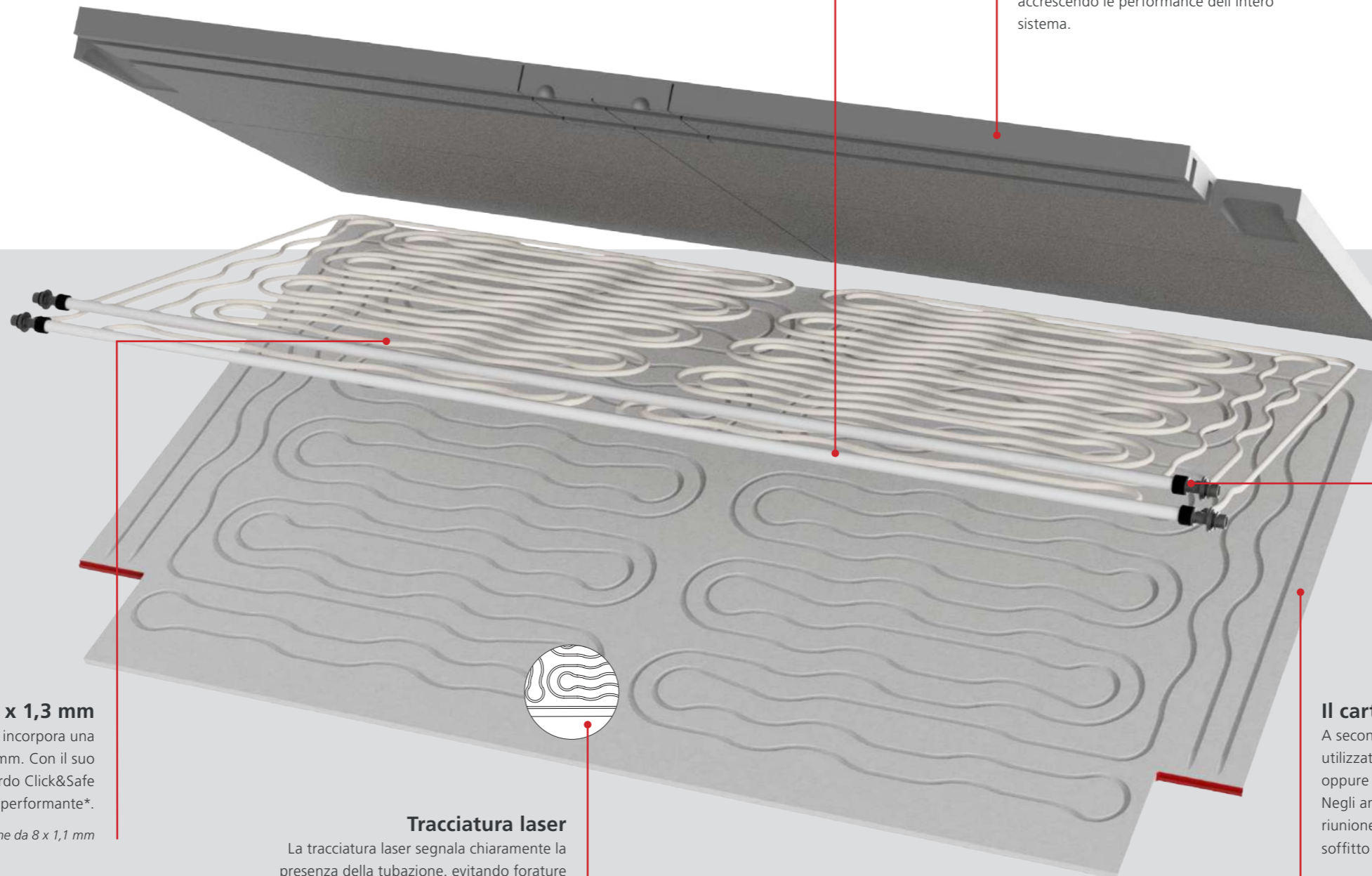

### Tubazione MidiX Plus 10 x 1,3 mm

Il sistema Leonardo Click&Safe incorpora una tubazione del diametro di 10 x 1,3 mm. Con il suo +25% di diametro il sistema Leonardo Click&Safe risulta sensibilmente più performante\*.

\* rispetto a sistemi tradizionali che adottano tubazione da 8 x 1,1 mm

### Tracciatura laser

La tracciatura laser segnala chiaramente la presenza della tubazione, evitando forature accidentali in sede di installazione.

### Dorsale idraulica

Il pannello è completo di tubazione idraulica per il collegamento dei pannelli in serie. La tubazione è in multistrato in PE-RT tipo II 20 x 2 mm. Incluso raccordo premontato con prova di tenuta certificata in linea.

### Sistema sempre isolato

La lastra isolante viene maggiorata nel rispetto dei requisiti della UNI EN 1264:2021 permettendo di limitare le dispersioni termiche, accrescendo le performance dell'intero sistema.

### Nuovo raccordo Click&Safe

Raccordi premontati a stringere sulla tubazione per garantire la massima tenuta nel tempo, con doppia guarnizione di tenuta sui connettori tra un pannello e l'altro che chiudono sul raccordo.

COLLEGA 10 M<sup>2</sup> IN MENO DI 10 MINUTI

NESSUN BISOGNO DI ATTREZZATURA

SICUREZZA VISIVA GRAZIE ALLA CLIP



### Sicurezza e durata nel tempo

Raccordi premontati a stringere sulla tubazione per garantire la massima tenuta nel tempo, con raccordi a doppia guarnizione (Click&Safe) tra un pannello e l'altro che chiudono sul raccordo calibrato e non sulla tubazione. Raccordi testati a diversi cicli di temperatura e pressione presso Laboratorio Certificato.

### Il cartongesso per ogni ambiente

A seconda del contesto d'installazione può essere utilizzata una pannellatura in versione "classica" oppure idro per i locali umidi quali bagni, cucine. Negli ambienti che lo richiedono, (per es. uffici, sale riunioni, ecc.) è possibile installare un sistema a soffitto con pannellatura fonoassorbente.

Il nuovo Leonardo Click&Safe sarà disponibile in un'ampia gamma di varianti che si differenziano per tipologia di applicazione.

## Certificati di resa dei sistemi a soffitto



### Riscaldamento

Curve dai certificati di resa secondo EN 14037-5:2016 in riscaldamento

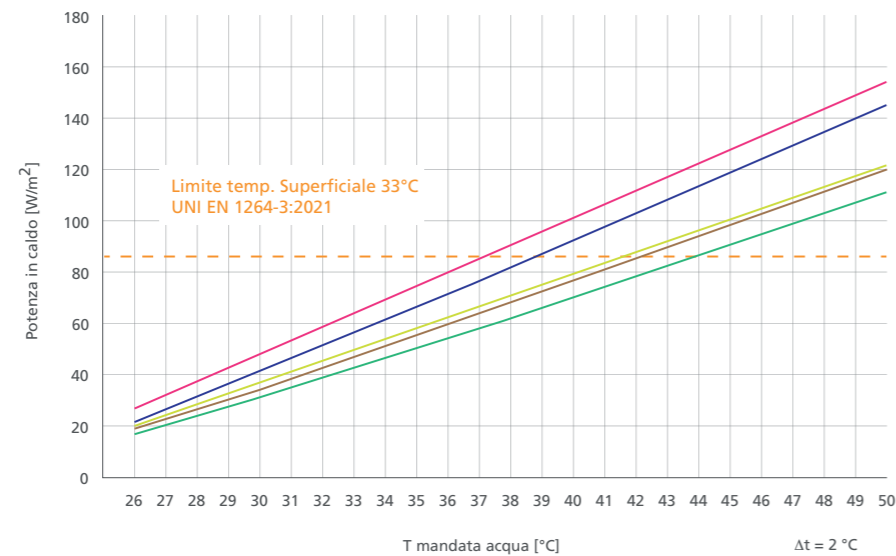

### Raffrescamento

Curve dai certificati di resa secondo EN 14240:2005 in raffrescamento

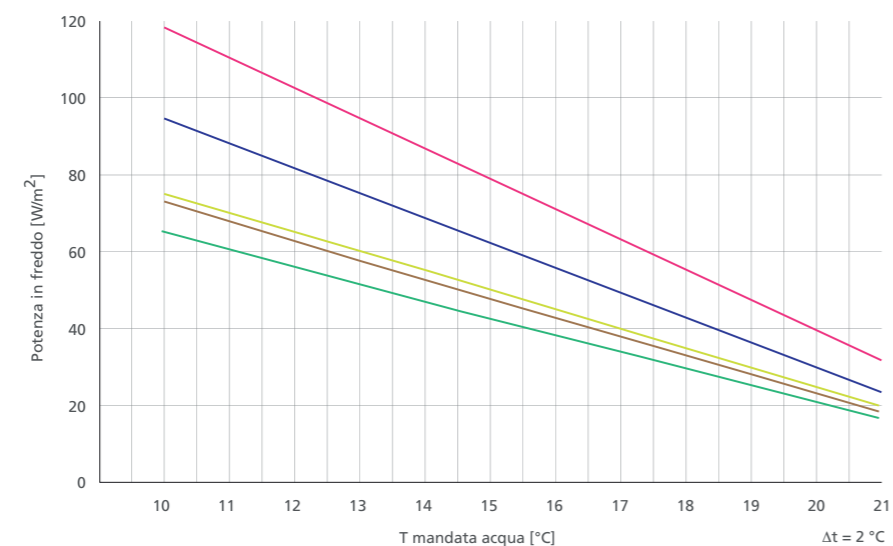

- Leonardo Click&Safe 5,5
- Leonardo Click&Safe 5,5 IDRO
- Leonardo Click&Safe Lux
- Leonardo Click&Safe 3,5
- Leonardo Click&Safe 3,5 IDRO
- Soffitto Leonardo acustico
- Leonardo Click&Safe 3,0 PLUS
- Soffitto Leonardo acustico alta resa

## Il clima naturale

Il sistema di riscaldamento radiante a soffitto trasmette il calore per irraggiamento. A differenza del termosifone, che riscalda l'aria circostante dirigendola in alto e generando un moto convettivo, il radiante a soffitto crea una zona uniforme di comfort senza provocare spostamenti d'aria.

Negli impianti ad aria fredda con split o fancoil, si genera una movimentazione dell'aria che crea stratificazione e spesso disagio alle persone se le macchine non sono correttamente posizionate. Il sistema radiante a soffitto raffresca in maniera omogenea tutte le superfici del locale scaricando energia dalla massa e creando il giusto scambio termico con le persone che vivono l'ambiente.

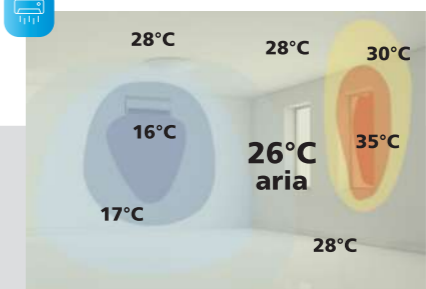
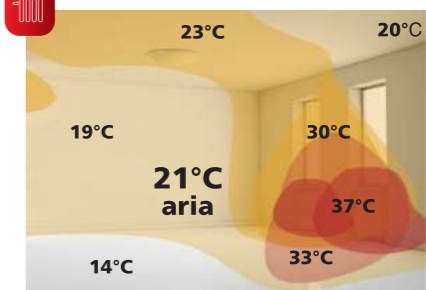

## Ridotta inerzia termica

Il diametro e lo spessore del tubo utilizzato (MidX Plus 10 x 1,3 mm), la tubazione integrata nel cartongesso e la sua particolare geometria a serpentina, fanno di Leonardo Click&Safe un sistema a soffitto dall'alta resa che conferisce all'impianto una ridotta inerzia termica. Di seguito fotografie termografiche del sistema Leonardo Click&Safe nella sua messa in funzione in raffrescamento con temperatura media dell'acqua di 18 °C. Si noti come dopo appena 20 minuti il sistema sia già arrivato a regime.

dopo 5 minuti dalla messa in funzione

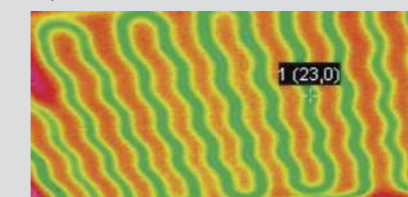

dopo 20 minuti dalla messa in funzione

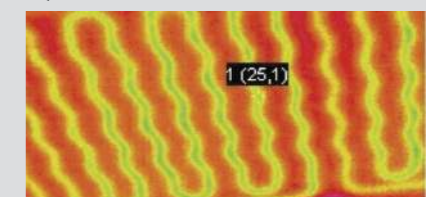

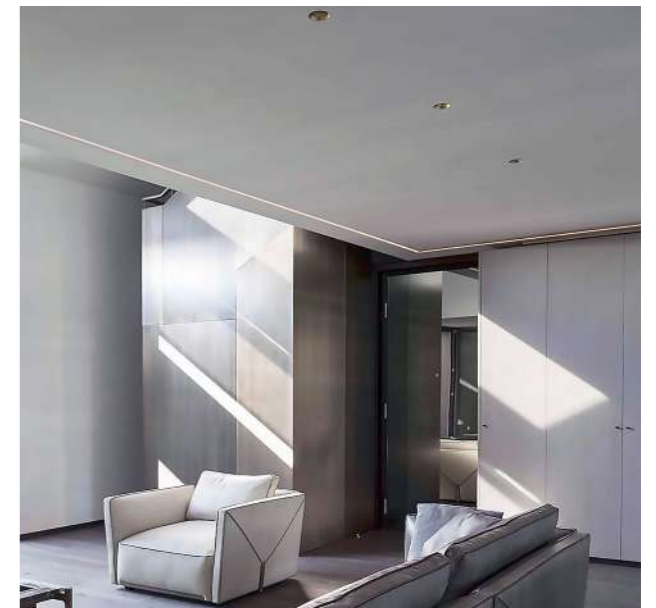
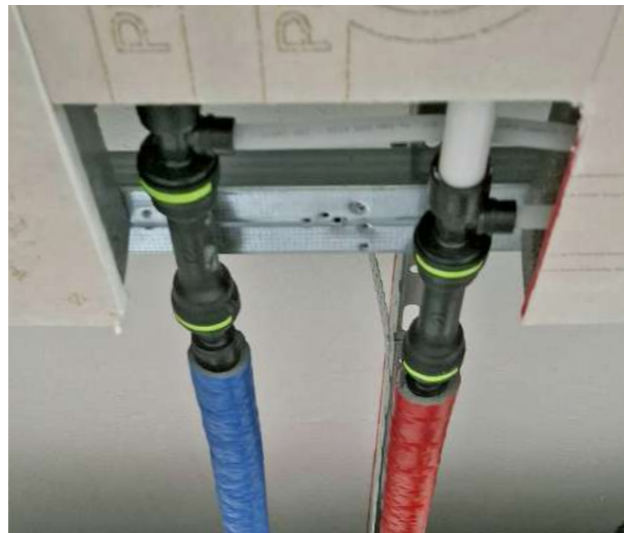

# Leonardo Click&Safe 5,5 e 5,5 IDRO

- Resa certificata **WSP<sup>Lab</sup>**
- Adduzioni inserite nella lastra.
- Disponibile nella versione standard e idro per locali umidi.
- Raccordi premontati per la massima tenuta nel tempo.
- Collegamento tra pannelli con raccordi a doppia guarnizione (Click&Safe).
- Raccordi testati a diversi cicli di temperatura e pressione presso Laboratorio Certificato.

Pannello in cartongesso o cartongesso idro tipo DH1 (EN 520) con assorbimento d'acqua ridotto di spessore 15 mm prefinito per il montaggio a soffitto accoppiato a 45 mm di polistirene espanso sinterizzato con grafite tipo Neopor® o similare ( $\lambda_b = 0,031$  W/mK secondo EN 13163), completo di tubazione a 5 strati in polietilene resistente alle alte temperature PE-RT del tipo II MidiX Plus (DIN 16833, EN 24033; ISO 22391; ISO 21003; EN 1264; EN ISO 11855; ISO 10508) con barriera all'ossigeno in EVOH nello spessore del tubo e permeabilità al vapore inferiore a 0,32 mg/(m<sup>2</sup>d) a 40 °C ed a 3,6 mg/(m<sup>2</sup>d) a 80 °C e pertanto rientrante nei limiti della norma DIN 4726 e EN 1264-4, caratteristiche di resistenza meccanica che lo rendono ap-

partenente alle classi 4 e 5 a 6 bar (ISO 10508) per una vita prevista di 50 anni; tubazione MidiX Plus 10 x 1,3 mm disposta a serpentina ad andamento serpeggiante con percorso ottimizzato per aumentare l'area di sicurezza per il fissaggio e interasse 5,5 cm. Nello strato di isolamento sono presenti due barre in tubazione multistrato in PE-RT tipo II (PE-RT II/AL/PE-RT II) 20 x 2 mm (EN ISO 21003) necessarie per il collegamento idraulico dei pannelli con il collettore di distribuzione. I pannelli con dimensioni 1200 x 2000 mm e 600 x 2000 mm sono divisibili a metà. La tubazione è dotata di raccorderia speciale Click&Safe in PPSU premontata del tipo a stringere sulla tubazione tramite anelli in PPSU per un fissaggio rapido tra i pannelli.

## Composizione del sistema

1. Lastra isolante in EPS sinterizzato con grafite.
2. Tubazione MidiX Plus a 5 strati con raccordi C&S integrati.
3. Lastra in cartongesso / cartongesso idro.
4. Tracciatura tubazione incise a laser.

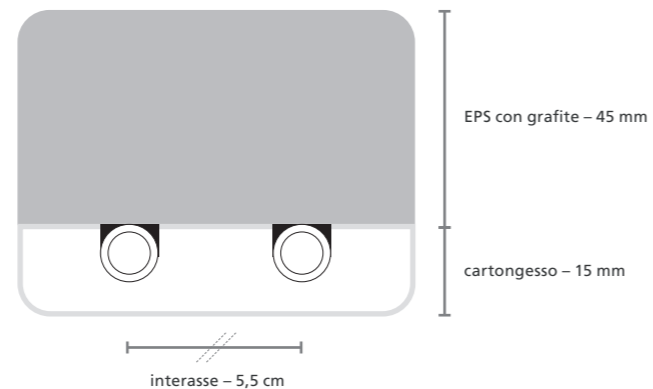

<b>Materiale</b>	EPS grafite + cartongesso / cartongesso idro	
$\lambda_b$	0,031 W/mK (EPS)	
<b>Spessore</b>	60 mm (45 + 15)	
<b>Peso*</b>	~13,5 kg/m <sup>2</sup> (1200 x 2000) / ~13,8 kg/m <sup>2</sup> (600 x 2000) ~13,3 kg/m <sup>2</sup> (1200 x 1000, 600 x 1000)	
<b>Peso idro*</b>	~14,2 kg/m <sup>2</sup> (1200 x 2000) / ~13,9 kg/m <sup>2</sup> (1200 x 1000) ~14,4 kg/m <sup>2</sup> (600 x 2000)	
<b>Tubo</b>	10 x 1,3 mm	
<b>Interasse</b>	5,5 cm	
<b>Potenza</b>	● PH: 76,9 W/m <sup>2</sup>	Ingresso acqua 40° C, $\Delta\theta = 2K$
	● PC: 47,7 W/m <sup>2</sup>	Ingresso acqua 15° C, $\Delta\theta = 2K$

\* peso specifico della lastra con acqua all'interno della tubazione

**INVERNO**  
Curve dai certificati di resa secondo EN 14037-5:2016 in riscaldamento.

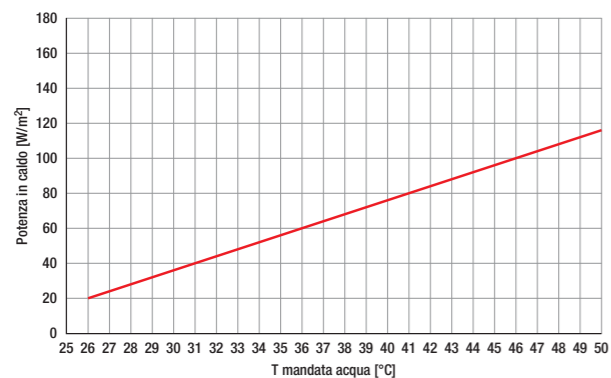

$\Delta t = 2^\circ C$

**ESTATE**  
Curve dai certificati di resa secondo UNI EN 14240:2005 in raffrescamento.

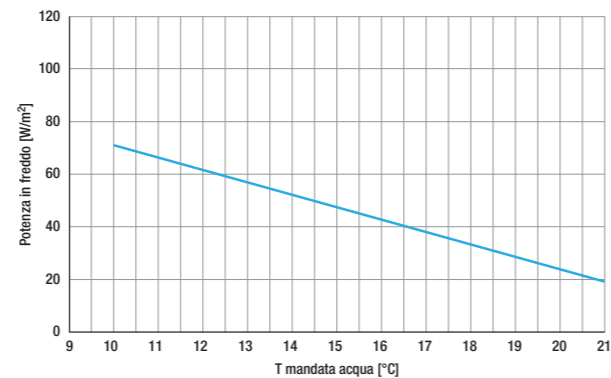

$\Delta t = 2^\circ C$

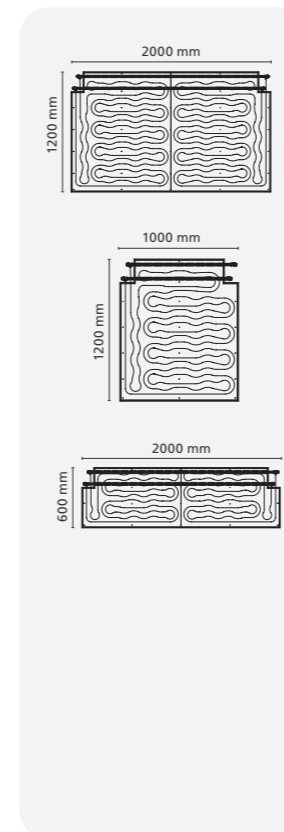
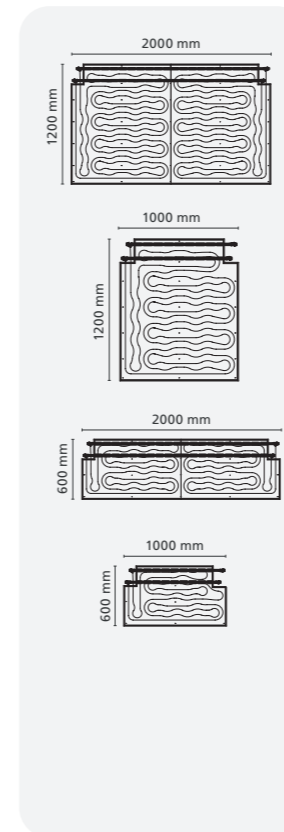
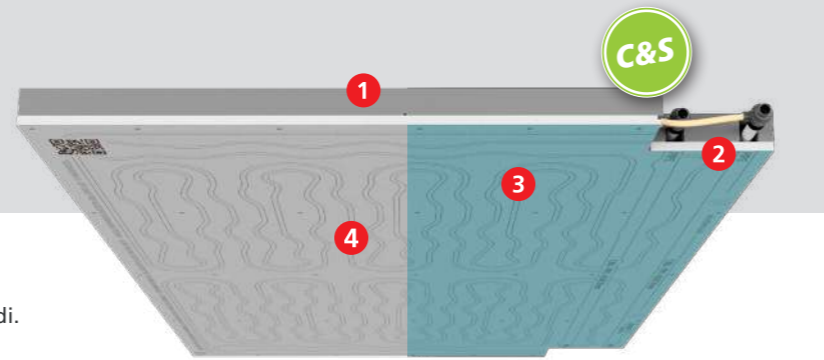

## Lastre Leonardo Click&Safe 5,5

art.	descrizione e dimensioni	superficie [m <sup>2</sup> ]	prezzo
6113121304	pannello in cartongesso + EPS con grafite compreso di tubo MidiX Plus 10 x 1,3 con raccordo C&S premontato di collegamento con tubazione multistrato 20 x 2 mm <b>1200 x 2000 x 60 mm</b>	2,4	€   m <sup>2</sup> <b>123,90</b>
6113121302	pannello in cartongesso + EPS con grafite compreso di tubo MidiX Plus 10 x 1,3 con raccordo C&S premontato di collegamento con tubazione multistrato 20 x 2 mm <b>1200 x 1000 x 60 mm</b> <b>NUOVA DIMENSIONE</b>	1,2	€   m <sup>2</sup> <b>123,90</b>
6113121303	pannello in cartongesso + EPS con grafite compreso di tubo MidiX Plus 10 x 1,3 con raccordo C&S premontato di collegamento con tubazione multistrato 20 x 2 mm <b>600 x 2000 x 60 mm</b>	1,2	€   m <sup>2</sup> <b>123,90</b>
6113121301	pannello in cartongesso + EPS con grafite compreso di tubo MidiX Plus 10 x 1,3 con raccordo C&S premontato di collegamento con tubazione multistrato 20 x 2 mm <b>600 x 1000 x 60 mm</b> <b>NUOVA DIMENSIONE</b>	0,6	€   m <sup>2</sup> <b>123,90</b>
6113120301	pannello Leonardo in cartongesso <b>passivo</b> Click&Safe + EPS (~31 kg) <b>1200 x 2000 x 60 mm</b>	2,4	€   m <sup>2</sup> <b>49,35</b>

## Lastre Leonardo Click&Safe 5,5 IDRO

art.	descrizione e dimensioni	superficie [m <sup>2</sup> ]	prezzo
6114121302	pannello in cartongesso idro + EPS con grafite compreso di tubo MidiX Plus 10 x 1,3 con raccordo C&S premontato di collegamento con tubazione multistrato 20 x 2 mm <b>1200 x 2000 x 60 mm</b>	2,4	€   m <sup>2</sup> <b>131,25</b>
6114121301	pannello in cartongesso idro + EPS con grafite compreso di tubo MidiX Plus 10 x 1,3 con raccordo C&S premontato di collegamento con tubazione multistrato 20 x 2 mm <b>1200 x 1000 x 60 mm</b> <b>NUOVA DIMENSIONE</b>	1,2	€   m <sup>2</sup> <b>131,25</b>
6114110412	pannello in cartongesso idro + EPS con grafite compreso di tubo MidiX Plus 10 x 1,3 con raccordo C&S premontato di collegamento con tubazione multistrato 20 x 2 mm <b>600 x 2000 x 60 mm</b>	1,2	€   m <sup>2</sup> <b>131,25</b>
6114120301	pannello in cartongesso <b>idro passivo</b> Click&Safe + EPS (~33 kg) <b>1200 x 2000 x 60 mm</b>	2,4	€   m <sup>2</sup> <b>59,85</b>
6112020203	kit quadro di chiusura idro Click&Safe. Confezione da 10 pz <b>204 x 265 x 15 mm</b>		€   pz <b>8,40</b>

# Leonardo Click&Safe Lux e Lux IDRO

- Adduzioni inserite nella lastra.
- Disponibile nella versione standard e idro per locali umidi.
- Raccordi premontati per la massima tenuta nel tempo.
- Collegamento tra pannelli con raccordi a doppia guarnizione (Click&Safe).
- Vano tecnico per l'installazione dell'impiantistica (illuminazione, bocchette aria, ecc.).
- Raccordi testati a diversi cicli di temperatura e pressione presso Laboratorio Certificato.

Pannello in cartongesso o cartongesso idro tipo DH1 (EN 520) con assorbimento d'acqua ridotto di spessore 15 mm prefinito per il montaggio a soffitto accoppiato a 45 mm di polistirene espanso sinterizzato con grafite tipo Neopor® o similare ( $\lambda_D = 0,031 \text{ W/mK}$  secondo EN 13163), dotato di uno spazio appositamente studiato e ricavato nella zona centrale (240 x 1470 mm) per l'installazione impiantistica, completo di tubazione a 5 strati in polietilene resistente alle alte temperature PE-RT del tipo II MidiX Plus (DIN 16833, ISO 24033, ISO 22391, ISO 21003, EN 1264) con barriera all'ossigeno in EVOH nello spessore del tubo e permeabilità al vapore inferiore a  $0,32 \text{ mg/(m}^2\text{d)}$  a  $40^\circ\text{C}$  ed a  $3,6 \text{ mg/(m}^2\text{d)}$  a

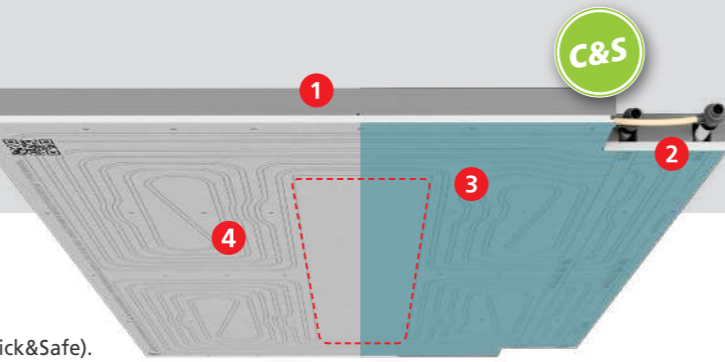

$80^\circ\text{C}$  e pertanto rientrante nei limiti della norma DIN 4726 e EN 1264-4, caratteristiche di resistenza meccanica che lo rendono appartenente alle classi 4 e 5 a 6 bar (ISO 10508) per una vita prevista di 50 anni; tubazione MidiX Plus  $10 \times 1,3 \text{ mm}$  disposta a serpentina attorno allo spazio centrale di dimensioni  $1470 \times 240 \text{ mm}$ ; sulla superficie del pannello è presente un disegno laser che indica la posizione del tubo; tubazione completa di anelli per il collegamento di collettori di distribuzione. Finitura liscia. Il pannello è divisibile a metà. Raccorderia speciale Click&Safe in PPSU premontata del tipo a stringere sulla tubazione tramite anelli in PPSU, per fissaggio rapido tra pannelli.

<b>Materiale</b>	EPS sinterizzato con grafite	
$\lambda_D$	0,031 W/mK (EPS)	
<b>Spessore</b>	60 mm (45 + 15)	
<b>Peso*</b>	~13,5 kg/m <sup>2</sup> (1200 x 2000 mm)	
<b>Peso idro*</b>	~14,1 kg/m <sup>2</sup> (1200 x 2000 mm)	
<b>Tubo</b>	10 x 1,3 mm	
<b>Interasse</b>	5,5 cm	
<b>Potenza</b>	<ul style="list-style-type: none"> <li>● PH: 76,9 W/m<sup>2</sup>    Ingresso acqua <math>40^\circ\text{C}</math>, <math>\Delta\theta = 2\text{K}</math></li> <li>● PC: 47,7 W/m<sup>2</sup>    Ingresso acqua <math>15^\circ\text{C}</math>, <math>\Delta\theta = 2\text{K}</math></li> </ul>	

\* peso specifico della lastra con acqua all'interno della tubazione

## Composizione del sistema

1. Lastra isolante in EPS sinterizzato con grafite.
2. Tubazione MidiX Plus a 5 strati con raccordi C&S integrati.
3. Lastra in cartongesso / cartongesso idro.
4. Tracciatura tubazione incise a laser.

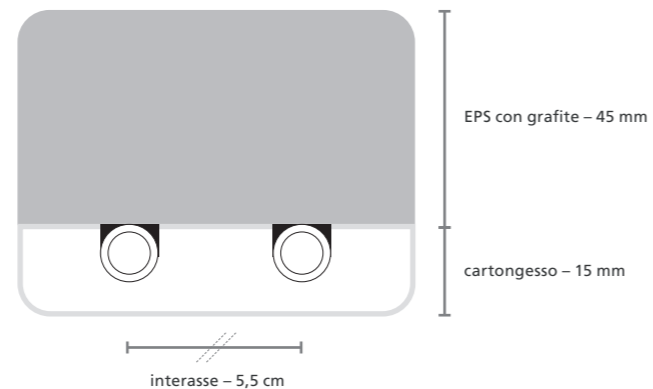

## INVERNO

Curve dai certificati di resa secondo EN 14037-5:2016 in riscaldamento.

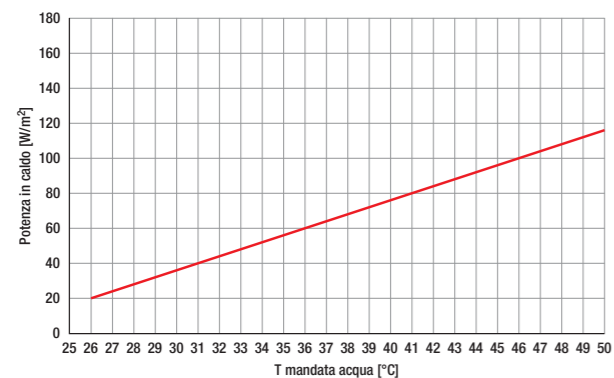

$\Delta t = 2^\circ\text{C}$



## ESTATE

Curve dai certificati di resa secondo UNI EN 14240:2005 in raffrescamento.

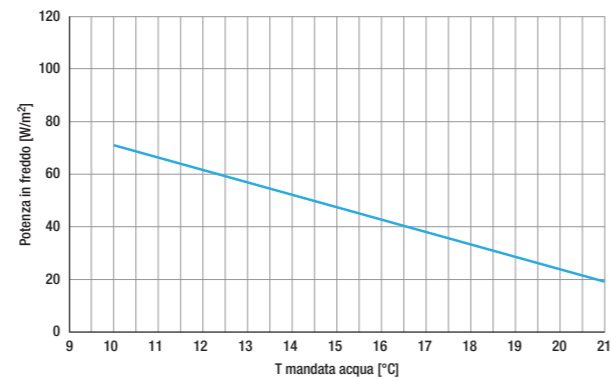

$\Delta t = 2^\circ\text{C}$

## Lastre Leonardo Click&Safe Lux e Lux IDRO

art.	descrizione e dimensioni	superficie [m <sup>2</sup> ]	prezzo
6113120401	pannello in cartongesso + EPS con grafite compreso di tubo MidiX Plus $10 \times 1,3$ con raccordo C&S premontato di collegamento con tubazione multistrato $20 \times 2 \text{ mm}$ . Vano tecnico centrale $240 \times 1470 \text{ mm}$ <b>1200 x 2000 x 60 mm</b>	2,4	€   m <sup>2</sup> <b>127,05</b>
6114120401	pannello in cartongesso idro + EPS con grafite compreso di tubo MidiX Plus $10 \times 1,3$ con raccordo C&S premontato di collegamento con tubazione multistrato $20 \times 2 \text{ mm}$ . Vano tecnico centrale $240 \times 1470 \text{ mm}$ <b>1200 x 2000 x 60 mm</b>	2,4	€   m <sup>2</sup> <b>134,40</b>
6113120301	pannello Leonardo in cartongesso <b>passivo</b> Click&Safe + EPS (~31 kg) <b>1200 x 2000 x 60 mm</b>	2,4	€   m <sup>2</sup> <b>49,35</b>
6114120301	pannello in cartongesso <b>idro passivo</b> Click&Safe + EPS (~33 kg) <b>1200 x 2000 x 60 mm</b>	2,4	€   m <sup>2</sup> <b>59,85</b>
6112020203	kit quadro di chiusura idro Click&Safe. Confezione da 10 pz <b>204 x 265 x 15 mm</b>		€   pz <b>8,40</b>

+ Componenti (raccordi, anelli, ecc.) – vedi pag. 94

## Nuova misura vano centrale

Il vano tecnico centrale è stato allargato per ottimizzare l'integrazione dei diffusori in gesso (vedi pag. 193)

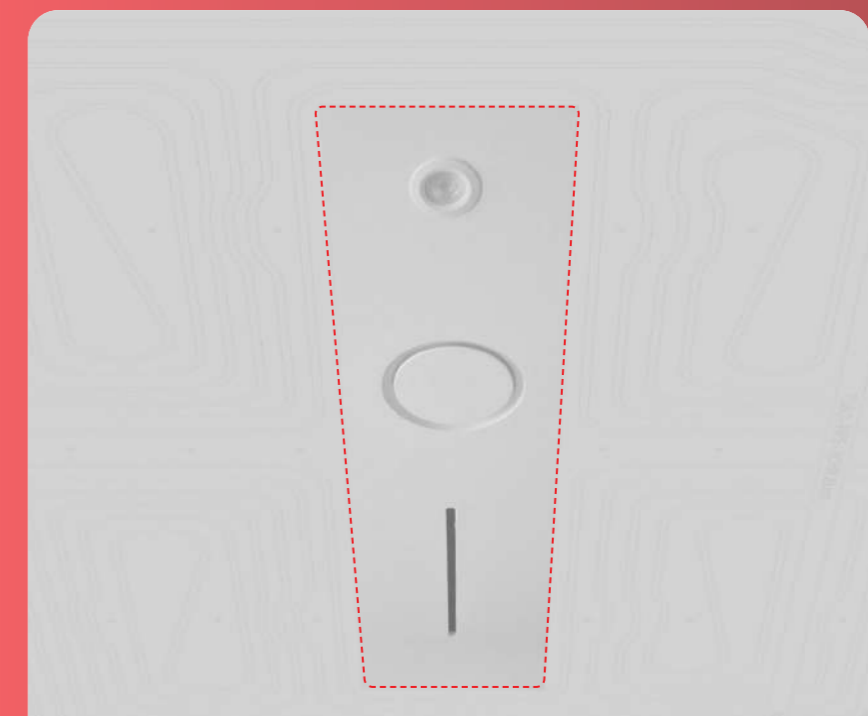

# Leonardo Click&Safe

## 3,5 e 3,5 IDRO

- Resa certificata **WSP<sup>Lab</sup>**
- Adduzioni inserite nella lastra.
- Disponibile nella versione standard e idro per locali umidi.
- Raccordi premontati per la massima tenuta nel tempo.
- Collegamento tra pannelli con raccordi a doppia guarnizione (Click&Safe).
- Raccordi testati a diversi cicli di temperatura e pressione presso Laboratorio Certificato.

Pannello in cartongesso o cartongesso idro tipo DH1 (EN 520) con assorbimento d'acqua ridotto da 15 mm prefinito per il montaggio a soffitto accoppiato a 45 mm di polistirene espanso sinterizzato con grafite ( $\lambda_b = 0,031$  W/mK secondo EN 13163), completo di tubazione a 5 strati in polietilene resistente alle alte temperature PE-RT del tipo II MidiX Plus (DIN 16833, ISO 24033, ISO 22391, ISO 21003, EN 1264) con barriera all'ossigeno in EVOH nello spessore del tubo e permeabilità al vapore inferiore a 0,32 mg/(m<sup>2</sup>d) a 40 °C ed a 3,6 mg/(m<sup>2</sup>d) a 80 °C e pertanto rientrante nei limiti della norma DIN 4726 e EN 1264-4, caratteristiche di resistenza meccanica che lo rendono appartenente alle classi 4 e

5 a 6 bar (ISO 10508) per una vita prevista di 50 anni; tubazione MidiX Plus 10 x 1,3 mm disposta a serpentina e interasse 3,5 cm; sulla superficie del pannello è presente un disegno laser che indica la posizione del tubo; tubazione completa di raccordi per il collegamento alla linea di adduzione o ad altri pannelli; nello strato di isolamento sono presenti due barre in tubazione multistrato in PE-RT tipo II (PE-RT II/AL/PE-RT II) 20 x 2 mm (EN ISO 21003). Finitura liscia. I pannelli con dimensioni 1200 x 2000 mm e 600 x 2000 mm sono divisibili a metà. Raccorderia speciale Click&Safe in PPSU premontata del tipo a stringere sulla tubazione tramite anelli in PPSU, per fissaggio rapido tra pannelli.

### Composizione del sistema

1. Lastra isolante in EPS sinterizzato con grafite.
2. Tubazione MidiX Plus a 5 strati con raccordi C&S integrati.
3. Lastra in cartongesso / cartongesso idro.
4. Tracciatura tubazione incise a laser.

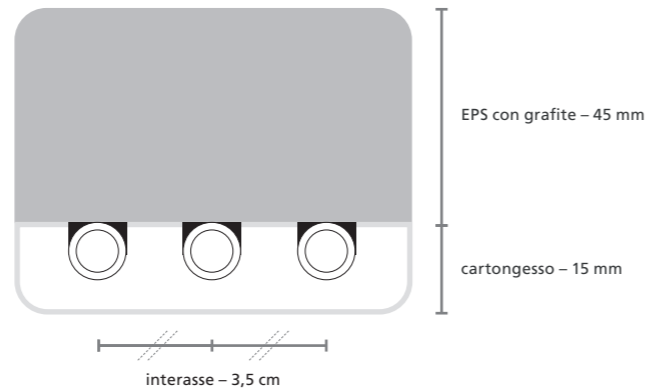

<b>Materiale</b>	EPS sinterizzato con grafite	
$\lambda_b$	0,031 W/mK (EPS)	
<b>Spessore</b>	60 mm (45 + 15)	
<b>Peso*</b>	~13,6 kg/m <sup>2</sup> (1200 x 2000) / ~13,8 kg/m <sup>2</sup> (600 x 2000) ~13,3 kg/m <sup>2</sup> (1200 x 1000, 600 x 1000)	
<b>Peso idro*</b>	~14,1 kg/m <sup>2</sup> (1200 x 2000) / ~14,4 kg/m <sup>2</sup> (600 x 2000) ~13,9 kg/m <sup>2</sup> (1200 x 1000, 600 x 1000)	
<b>Tubo</b>	10 x 1,3 mm	
<b>Interasse</b>	3,5 cm	
<b>Potenza</b>	<ul style="list-style-type: none"> <li>● PH: 86,8 W/m<sup>2</sup>      Ingresso acqua 39° C, <math>\Delta\theta = 2K</math></li> <li>● PC: 61,6 W/m<sup>2</sup>      Ingresso acqua 15° C, <math>\Delta\theta = 2K</math></li> </ul>	

\* peso specifico della lastra con acqua all'interno della tubazione

**INVERNO**  
Curve dai certificati di resa secondo EN 14037-5:2016 in riscaldamento.

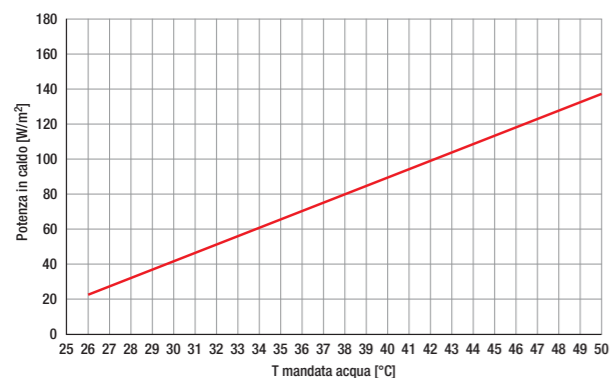

$\Delta t = 2 \text{ °C}$

**ESTATE**  
Curve dai certificati di resa secondo UNI EN 14240:2005 in raffrescamento.

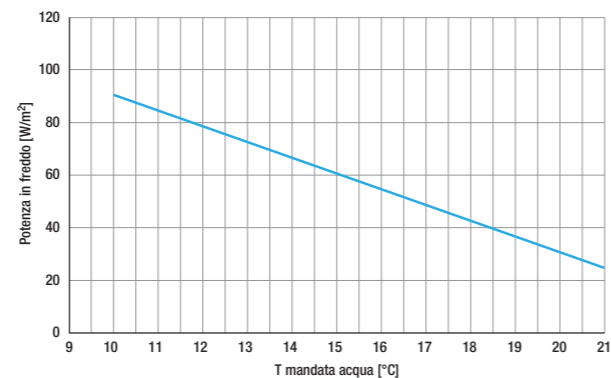

$\Delta t = 2 \text{ °C}$

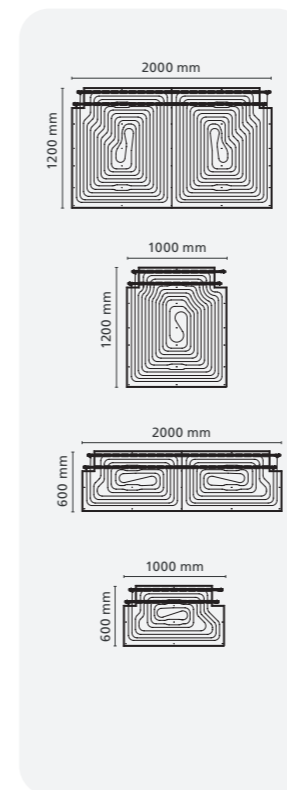
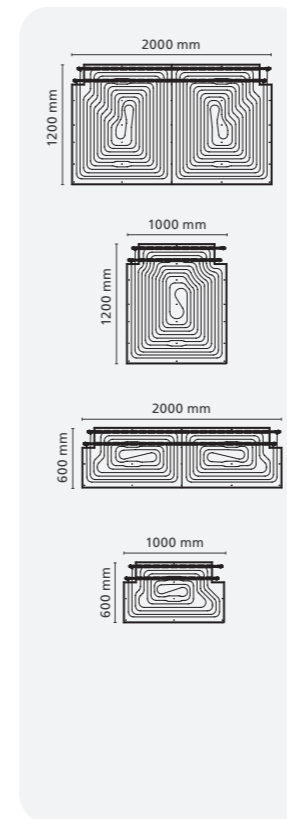
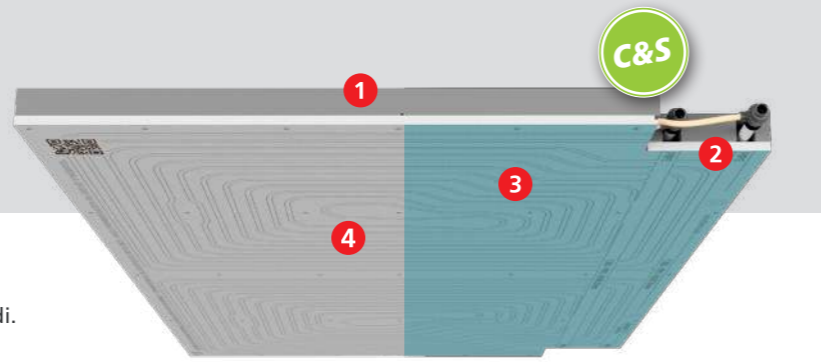

### Lastre Leonardo Click&Safe 3,5

art.	descrizione e dimensioni	superficie [m <sup>2</sup> ]	prezzo
6113111304	pannello in cartongesso + EPS con grafite compreso di tubo MidiX Plus 10 x 1,3 con raccordo C&S premontato di collegamento con tubazione multistrato 20 x 2 mm <b>1200 x 2000 x 60 mm</b>	2,4	€   m <sup>2</sup> <b>141,75</b>
6113111302 <b>NUOVA DIMENSIONE</b>	pannello in cartongesso + EPS con grafite compreso di tubo MidiX Plus 10 x 1,3 con raccordo C&S premontato di collegamento con tubazione multistrato 20 x 2 mm <b>1200 x 1000 x 60 mm</b>	1,2	€   m <sup>2</sup> <b>141,75</b>
6113111303	pannello in cartongesso + EPS con grafite compreso di tubo MidiX Plus 10 x 1,3 con raccordo C&S premontato di collegamento con tubazione multistrato 20 x 2 mm <b>600 x 2000 x 60 mm</b>	1,2	€   m <sup>2</sup> <b>141,75</b>
6113111301 <b>NUOVA DIMENSIONE</b>	pannello in cartongesso + EPS con grafite compreso di tubo MidiX Plus 10 x 1,3 con raccordo C&S premontato di collegamento con tubazione multistrato 20 x 2 mm <b>600 x 1000 x 60 mm</b>	0,6	€   m <sup>2</sup> <b>141,75</b>
6113120301	pannello Leonardo in cartongesso <b>passivo</b> Click&Safe + EPS (~31 kg) <b>1200 x 2000 x 60 mm</b>	2,4	€   m <sup>2</sup> <b>49,35</b>

### Lastre Leonardo Click&Safe 3,5 IDRO

art.	descrizione e dimensioni	superficie [m <sup>2</sup> ]	prezzo
6114111304	pannello in cartongesso idro + EPS con grafite compreso di tubo MidiX Plus 10 x 1,3 con raccordo C&S premontato di collegamento con tubazione multistrato 20 x 2 mm <b>1200 x 2000 x 60 mm</b>	2,4	€   m <sup>2</sup> <b>149,10</b>
6114111302 <b>NUOVA DIMENSIONE</b>	pannello in cartongesso idro + EPS con grafite compreso di tubo MidiX Plus 10 x 1,3 con raccordo C&S premontato di collegamento con tubazione multistrato 20 x 2 mm <b>1200 x 1000 x 60 mm</b>	1,2	€   m <sup>2</sup> <b>149,10</b>
6114111303	pannello in cartongesso idro + EPS con grafite compreso di tubo MidiX Plus 10 x 1,3 con raccordo C&S premontato di collegamento con tubazione multistrato 20 x 2 mm <b>600 x 2000 x 60 mm</b>	1,2	€   m <sup>2</sup> <b>149,10</b>
6114111301 <b>NUOVA DIMENSIONE</b>	pannello in cartongesso idro + EPS con grafite compreso di tubo MidiX Plus 10 x 1,3 con raccordo C&S premontato di collegamento con tubazione multistrato 20 x 2 mm <b>600 x 1000 x 60 mm</b>	0,6	€   m <sup>2</sup> <b>149,10</b>
6114120301	pann. in cartongesso <b>idro passivo</b> C&S + EPS (~33 kg) <b>1200 x 2000 x 60 mm</b>	2,4	€   m <sup>2</sup> <b>59,85</b>
6112020203	kit quadro di chiusura idro Click&Safe. Confezione da 10 pz <b>204 x 265 x 15 mm</b>		€   pz <b>8,40</b>

\* prodotto disponibile entro 3 settimane dall'ordine

**+** Componenti (raccordi, anelli, ecc.) – vedi pag. 94

# Leonardo Click&Safe 3,0 PLUS

- Resa certificata da Istituto Giordano.
- Adduzioni inserite nella lastra.
- Raccordi premontati per la massima tenuta nel tempo.
- Collegamento tra pannelli con raccordi a doppia guarnizione (Click&Safe).
- Sistema radiante con tecnologia Activ'Air® in grado di assorbire e neutralizzare la formaldeide presente nell'aria.
- Raccordi testati a diversi cicli di temperatura e pressione presso Laboratorio Certificato.

Pannello in cartongesso con tecnologia Activ'Air® da 10 mm prefinito accoppiato a 50 mm di polistirene espanso sinterizzato con grafite ( $\lambda_D = 0,031$  W/mK secondo EN 13163), completo di tubazione a 5 strati in polietilene resistente alle alte temperature PE-RT del tipo II MidiX Plus (DIN 168 33, ISO 24033, ISO 22391, ISO 21003, EN 1264) con barriera all'ossigeno in EVOH nello spessore del tubo e permeabilità al vapore inferiore a 0,32 mg/(m<sup>2</sup>d) a 40 °C ed a 3,6 mg/(m<sup>2</sup>d) a 80 °C e pertanto rientrante nei limiti della norma DIN 4726 e EN 1264-4, caratteristiche di resistenza meccanica che lo rendono appartenente alle classi 4 e 5 a 6 bar (ISO 10508) per una vita prevista di 50 anni; tubazione

MidiX Plus 10 x 1,3 mm disposta a serpentina e interasse 3,5 cm; sulla superficie del pannello è presente un disegno laser che indica la posizione del tubo; tubazione completa di anelli per il collegamento; nello strato di isolamento sono presenti due barre in tubazione multistrato in PE-RT tipo II (PE-RT II/AL/PE-RT II) 20 x 2 mm (EN ISO 21003) necessaria per il collegamento idraulico dei pannelli con il collettore di distribuzione. Finitura liscia. Raccorderia speciale Click&Safe in PPSU premontata del tipo a stringere sulla tubazione tramite anelli in PPSU, per fissaggio rapido tra pannelli.

<b>Materiale</b>	EPS sinterizzato con grafite	
$\lambda_D$	0,031 W/mK (isolante)	
<b>Spessore</b>	60 mm (50 + 10)	
<b>Peso</b>	~11,7 kg/m <sup>2</sup> (1200 x 2000, 1200 x 1000) ~12 kg/m <sup>2</sup> (600 x 2000)	
<b>Tubo</b>	10 x 1,3 mm	
<b>Interasse</b>	3 cm	
<b>Potenza</b>	<ul style="list-style-type: none"> <li>● PH: 84,9 W/m<sup>2</sup>    Ingresso acqua 37° C, <math>\Delta\theta = 2K</math></li> <li>● PC: 79 W/m<sup>2</sup>    Ingresso acqua 15° C, <math>\Delta\theta = 2K</math></li> </ul>	

\* peso specifico della lastra con acqua all'interno della tubazione

## Composizione del sistema

1. Lastra isolante in EPS sinterizzato con grafite.
2. Tubazione MidiX Plus a 5 strati con raccordi C&S integrati.
3. Lastra in cartongesso con tecnologia Activ'Air®.
4. Tracciatura tubazione incise a laser.

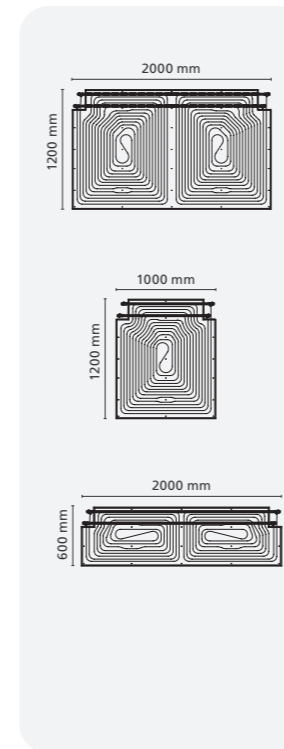
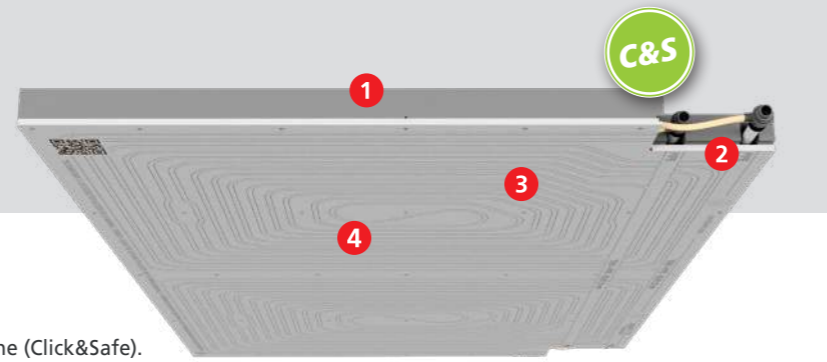
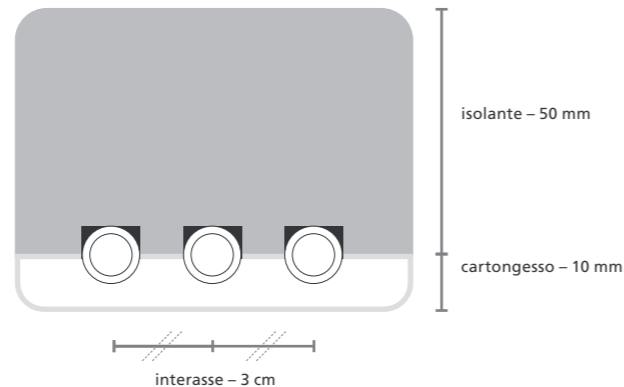

## Lastre Leonardo Click&Safe 3,0 PLUS

art.	descrizione e dimensioni	superficie [m <sup>2</sup> ]	prezzo
6113111004	pannello in cartongesso ad alta conduttività con tecnologia Activ'Air® + EPS con grafite compreso di tubo MidiX Plus 10 x 1,3 con raccordo C&S premontato di collegamento con tubazione multistrato 20 x 2 mm <b>1200 x 2000 x 60 mm</b>	2,4	€   m <sup>2</sup> <b>189,00</b>
6113111002	pannello in cartongesso ad alta conduttività con tecnologia Activ'Air® + EPS con grafite compreso di tubo MidiX Plus 10 x 1,3 con raccordo C&S premontato di collegamento con tubazione multistrato 20 x 2 mm <b>1200 x 1000 x 60 mm</b>	1,2	€   m <sup>2</sup> <b>189,00</b>
6113111003	pannello in cartongesso ad alta conduttività con tecnologia Activ'Air® + EPS con grafite compreso di tubo MidiX Plus 10 x 1,3 con raccordo C&S premontato di collegamento con tubazione multistrato 20 x 2 mm <b>600 x 2000 x 60 mm</b>	1,2	€   m <sup>2</sup> <b>189,00</b>
6113120301	pannello Leonardo in cartongesso <b>passivo</b> Click&Safe + EPS (~31 kg) <b>1200 x 2000 x 60 mm</b>	2,4	€   m <sup>2</sup> <b>49,35</b>

\* prodotto disponibile entro 3 settimane dall'ordine

+ Componenti (raccordi, anelli, ecc.) – vedi pag. 94



## INVERNO

Curve dai certificati di resa secondo UNI EN ISO 11855 in riscaldamento.

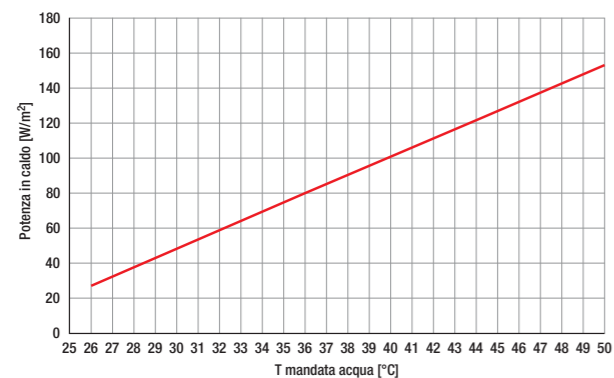

$\Delta t = 2^\circ C$



## ESTATE

Curve dai certificati di resa secondo UNI EN ISO 11855 in raffrescamento.

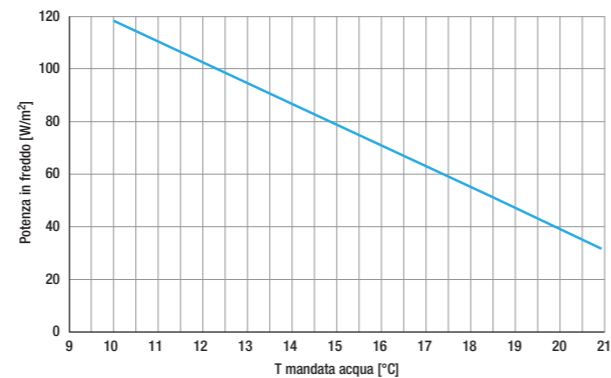

$\Delta t = 2^\circ C$

## Componenti e accessori

### Pannello passivo e quadro chiusura raccordi

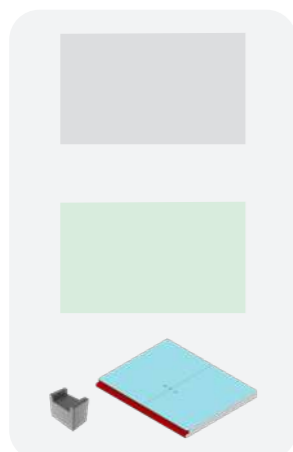

art.	descrizione e dimensioni	superficie [m <sup>2</sup> ]	conf.	prezzo
6113120301	pannello Leonardo in cartongesso <b>passivo</b> Click&Safe + EPS (~31 kg) <b>1200 x 2000 x 60 mm</b>	2,4	€   m <sup>2</sup>	<b>49,35</b>
6114120301	pannello in cartongesso <b>idro</b> <b>passivo</b> Click&Safe + EPS (~33 kg) <b>1200 x 2000 x 60 mm</b>	2,4	€   m <sup>2</sup>	<b>59,85</b>
6112020203	kit quadro di chiusura <b>idro</b> Click&Safe <b>204 x 265 x 15 mm</b>		10 pz	€   pz <b>8,40</b>

### Componenti

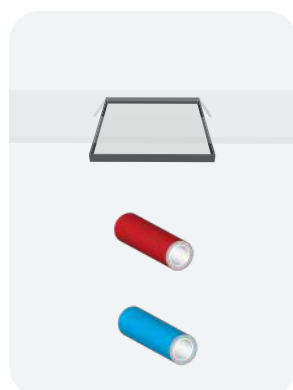

art.	descrizione	dimensioni	confezioni	prezzo
6920012001	botola di ispezione per Leonardo soffitto	600 x 600 mm	1 pz	€   pz <b>245,24</b>
2112200220	tubo multistrato rivestito rosso	ø 20 x 2 mm	50 m	€   m <b>9,76</b>
2112200120	tubo multistrato rivestito blu	ø 20 x 2 mm	50 m	€   m <b>9,76</b>

### Pinze di chiusura per Leonardo Click&Safe

**PREZZO NETTO NON SCONTABILE**

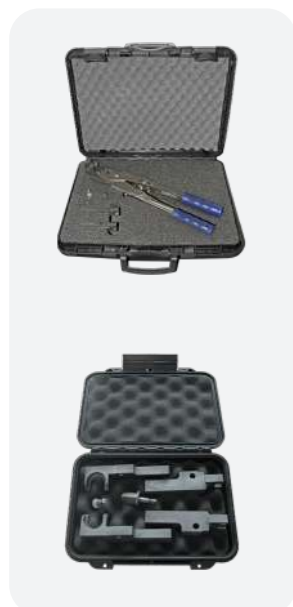

art.	descrizione	prezzo
9920010152	Set completo per soffitto: pinze di chiusura per raccordi ø 20 e ø 10 + punte di espansione per tubo ø 20 e ø 10 + adattatore per raccordo T	€   pz <b>650,00</b>
9920010153	Kit ganasce + espansori	€   pz <b>180,00</b>



### Anelli e raccordi Leonardo Click&Safe



art.	descrizione	confezioni	prezzo
6910022302	raccordo dritto Click&Safe	4 pz + 9 clips	€   pz <b>13,44</b>
6910022307	tappo chiusura fine linea Click&Safe	4 pz + 5 clips	€   pz <b>8,40</b>
6910022304	raccordo 20 Click&Safe	4 pz	€   pz <b>7,77</b>
6910022306	raccordo gomito 20 Click&Safe	4 pz	€   pz <b>8,19</b>
6910022305	raccordo T 20-Click&Safe-20	4 pz	€   pz <b>9,77</b>
6910022308	raccordo 20-20	4 pz	€   pz <b>9,03</b>
6910022309	raccordo gomito 20-20	4 pz	€   pz <b>9,87</b>
6910022310	raccordo T 20-20-20	4 pz	€   pz <b>13,13</b>
6910022312	anello PVDF ø 20	8 pz	€   pz <b>2,73</b>

prodotti acquistabili solo a confezione

# Sistemi radianti soffitti speciali

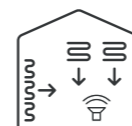

Le persone sono sempre più sensibili ai disagi derivanti da condizioni ambientali interne (come temperature sgradevoli, umidità elevata, voci e rumori, rischi di incendio ecc.) ed esterne (quali inquinamento atmosferico, traffico, ecc.), che generano stress e affaticamento mentale. Per fronteggiare queste problematiche, sono state introdotte leggi e normative che stabiliscono le prestazioni minime dei sistemi di comfort ambientale, a seconda delle caratteristiche degli edifici e delle esigenze specifiche degli spazi. Per ottenere livelli adeguati di comfort nei luoghi di vita e di lavoro, è necessario fare scelte corrette in fase di progettazione e selezione delle soluzioni impiantistiche, come l'adozione di sistemi radianti speciali, che permettono un ambiente più salubre e confortevole.



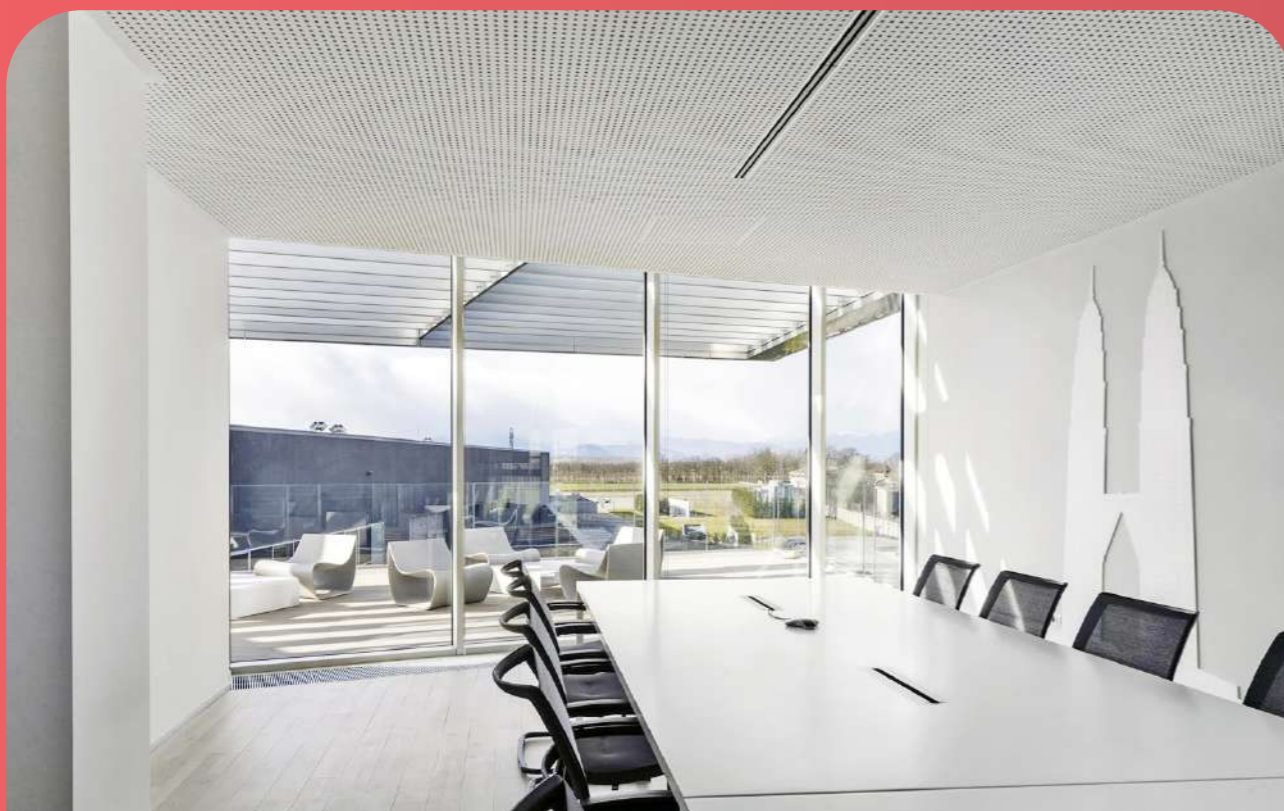

## Comfort termico e acustico in un'unica soluzione

Il soffitto acustico è il sistema radiante ideale per essere installato in tutti quegli ambienti che necessitano di un alto grado di comfort termico e sonoro come: uffici, sale riunioni, auditorium, esercizi commerciali, ecc.

La lana di vetro imbustata garantisce un ottimo isolamento, mentre la tubazione con un diametro di 10 x 1,3 mm permette un maggiore scambio di energia che va ad aumentarne la velocità di inerzia e le prestazioni. Grazie alla doppia lastra acustica in cartongesso, questo sistema coniuga i benefici del comfort climatico di un impianto radiante a soffitto all'elevato potere fonoassorbente che elimina tutti quei fastidiosi fenomeni di riverbero ambientale.



**SCOPRI IL NOSTRO CONFIGURATORE ONLINE**

Inquadra il codice QR con il tuo smartphone, configura e calcola in pochi minuti il prezzo del tuo sistema radiante a soffitto.

Oppure accedi direttamente al sito dedicato [soffittoradiante24.it](http://soffittoradiante24.it)

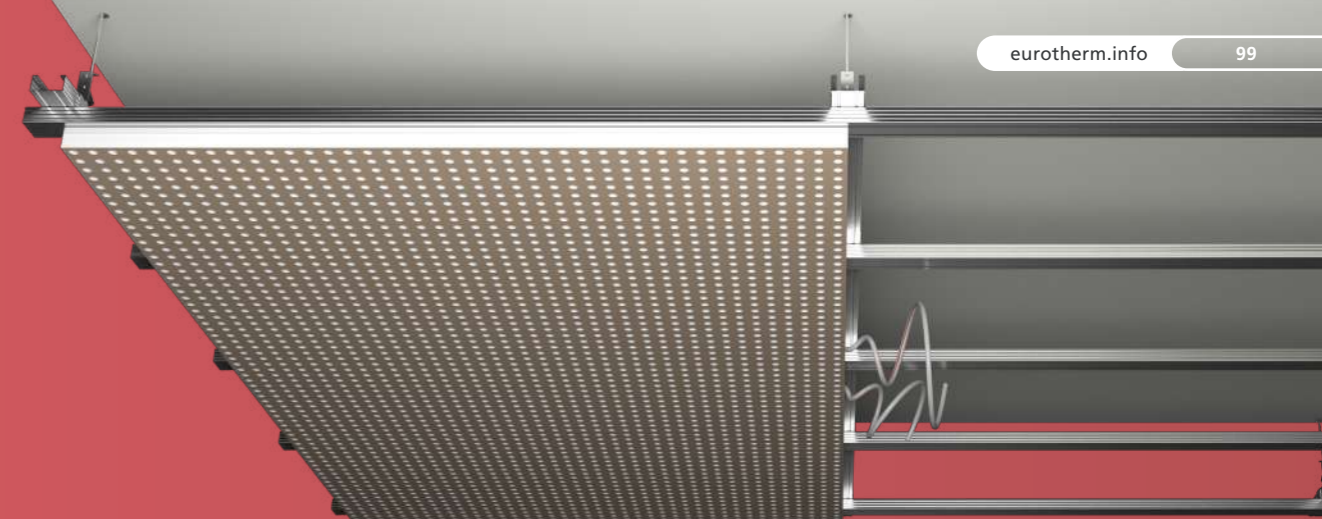

Il comfort radiante è  
anche **fonoassorbente**



### Doppia lastra acustica accoppiata

Il sistema è silenzioso e invisibile, in più la doppia lastra è molto efficace nell'abbattere i rumori da calpestio.



### Alte prestazioni in ogni stagione

Il sistema studiato per un comfort modulabile tutto l'anno in base alle condizioni climatiche.



### Riduzione degli agenti inquinanti nell'aria

La presenza di zeolite nelle lastre in cartongesso favorisce l'assorbimento delle sostanze inquinanti.



### Attivazione veloce della messa a regime

Il sistema Leonardo raggiunge in pochi minuti la temperatura impostata, riducendo gli sprechi e la spesa.



### Elevato potere fonoassorbente

Il sistema garantisce il comfort acustico. Potete dire addio ai fenomeni di riverbero ambientale.

## Il pannello radiante **Leonardo Acustico**

Il sistema soffitto acustico, grazie alla doppia lastra acustica in cartongesso forato e feltro acustico, combina i benefici del comfort radiante con un elevato potere fonoassorbente che elimina tutti i fastidiosi fenomeni di riverbero ambientale.

La composizione della lastra, in gesso e zeolite, contribuisce inoltre a ridurre le concentrazioni di inquinanti nell'aria in ambienti chiusi. La tubazione MidiX Plus è disposta a serpentina nello spessore della lastra superiore. È ideale sia per il riscaldamento invernale che per il raffreddamento estivo.

### Lastra in cartongesso acustico

La lastra è composta da un nucleo di gesso e zeolite. La zeolite è una roccia naturale con una struttura cristallina simile a un nido d'ape, caratterizzata da una enorme quantità di pori dalle dimensioni variabili.

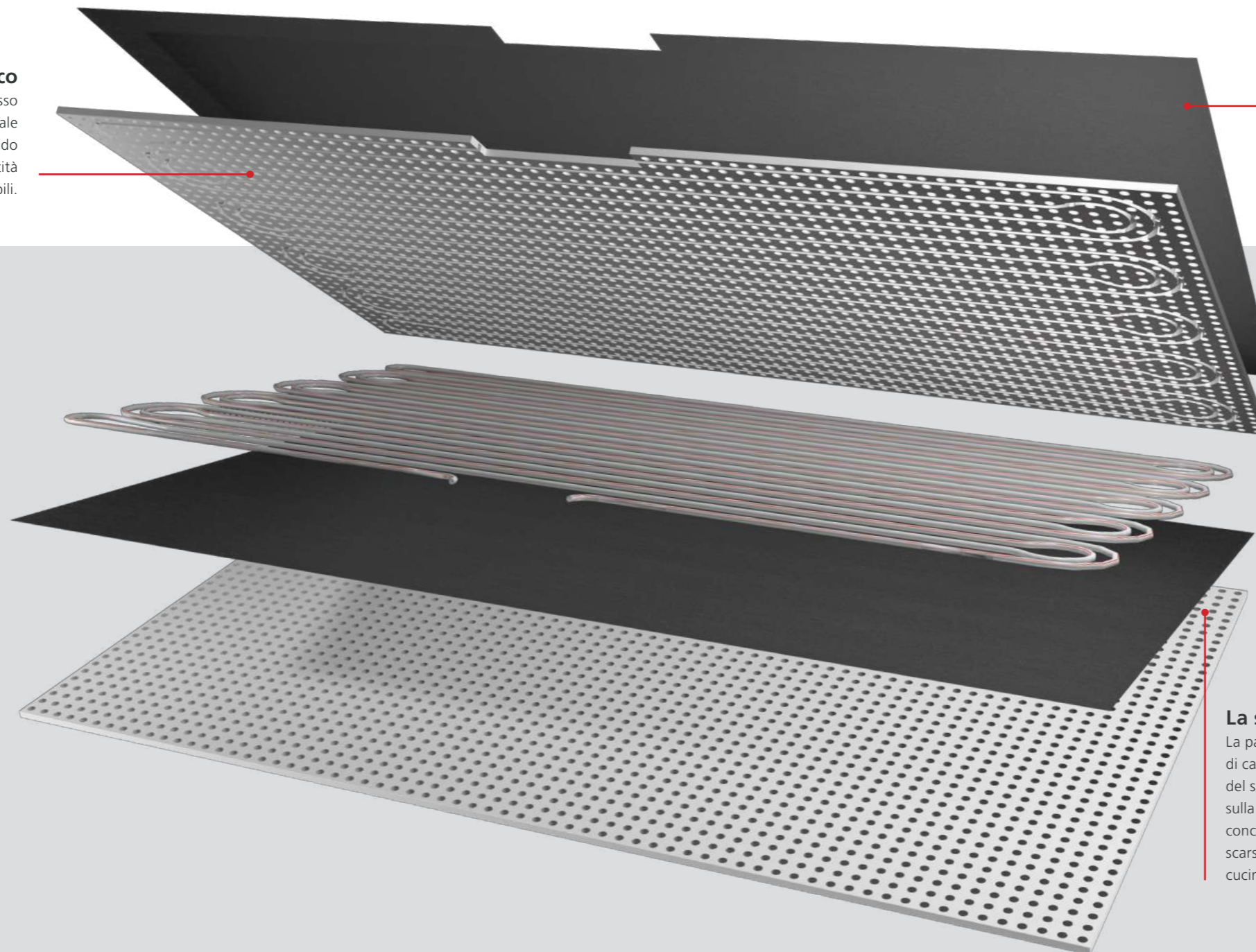

### Feltro acustico

Il feltro è un materiale fonoassorbente, che grazie alla sua struttura abbastanza morbida, non fa riflettere le onde sonore, diminuendo così il riverbero.

### La struttura

La particolare struttura a gabbia le permette di catturare gli odori in quantità pari al 65% del suo peso e di sviluppare un'azione positiva sulla qualità dell'aria indoor, riducendo la concentrazione di inquinanti negli ambienti con scarsa aerazione (fumo di sigaretta, odore di cucina, benzene, idrocarburi aromatici, ecc.).

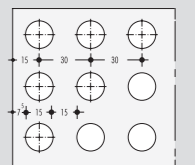

### Prestazioni acustiche

Determinazione del coefficiente di assorbimento sonoro in camera riverberante secondo le norme UNI EN ISO 354 e UNI EN ISO 11654 presso l'Università degli Studi di Padova (Dipartimento Ingegneria Industriale).

a – Soffitto Acustico Eurotherm\*  
b – Lastra singola\*\*

\* soffitto radiante realizzato con due lastre in cartongesso da 12,5 mm ciascuna con foratura circolare diametro 15 mm con interasse 30 mm con tubazione inserita. Intercapedine con fibra di vetro imbustata, spessore 50 mm, densità 14 kg/m<sup>3</sup> appoggiata sul retro del pannello e aria 225 mm

\*\* lastra in cartongesso a foratura circolare 15/30 spessore 12,5 mm. Intercapedine fibra di vetro imbustata, spessore 50 mm, densità 14 kg/m<sup>3</sup> appoggiata sul retro del pannello e aria 225 mm

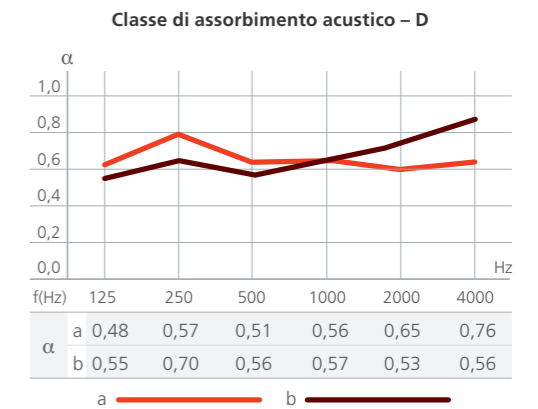

## Leonardo Acustico

- Resa certificata **WSP<sup>Lab</sup>**
- Elevato assorbimento acustico.
- Riduzione della concentrazione di inquinanti nell'aria.
- Ampia superficie attiva.
- Alte prestazioni in raffrescamento.

Pannello per soffitto radiante in cartongesso forato accoppiato da 25 mm (12,5 + 12,5 mm) con inserita la tubazione. Le due lastre a foratura circolare regolare (foratura 15/30) sono fornite di feltro acustico e accoppiate in modo da far coincidere i fori. La composizione della lastra, in gesso e zeolite, contribuisce a ridurre la concentrazione di inquinanti nell'aria in ambienti chiusi. Il pannello acustico possiede la tubazione inserita, con interasse 6 cm nello spessore della lastra superiore. La tubazione a 5 strati in polietilene resistente alle alte temperature PE-RT del tipo II MidiX Plus (DIN 16833, ISO 24033, ISO 22391, ISO 21003, EN 1264) con

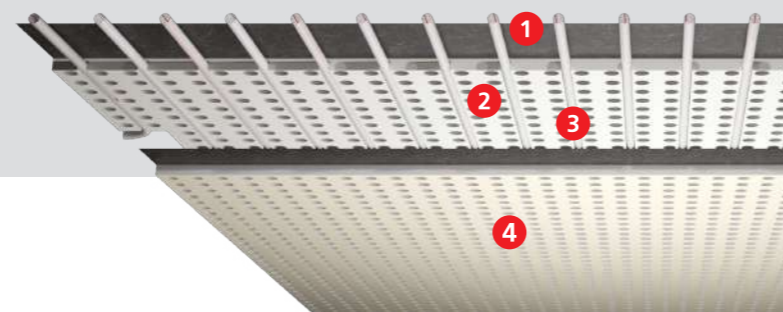

barriera all'ossigeno in EVOH nello spessore del tubo e permeabilità al vapore inferiore a 0,32 mg/(m<sup>2</sup>d) a 40 °C ed a 3,6 mg/(m<sup>2</sup>d) a 80 °C e pertanto rientrante nei limiti della norma DIN 4726 e EN 1264-4, caratteristiche di resistenza meccanica che lo rendono appartenente alle classi 4 e 5 a 6 bar (ISO 10508) per una vita prevista di 50 anni; tubazione MidiX Plus 10 x 1,3 mm disposta a serpentina; sulla superficie del pannello è presente un disegno laser con posizione dei possibili punti di fissaggio; lunghezza anello: 38,7 m.

<b>Materiale</b>	fibra di vetro* / cartongesso acustico	
$\lambda_D$	0,036 W/mK (isolante)	
<b>Spessore</b>	25 mm (12,5 + 12,5)	
<b>Peso**</b>	~19,5 kg/m <sup>2</sup> (1200 x 1980 mm)	
<b>Tubo</b>	10 x 1,3 mm	
<b>Interasse</b>	6 cm	
<b>Potenza</b>	<ul style="list-style-type: none"> <li>● PH: 71,1 W/m<sup>2</sup>      Ingresso acqua 40° C, <math>\Delta\theta = 2K</math></li> <li>● PC: 42,7 W/m<sup>2</sup>      Ingresso acqua 15° C, <math>\Delta\theta = 2K</math></li> </ul>	

### Composizione del sistema

1. Feltro acustico.
2. Lastra in cartongesso acustico.
3. Tubazione MidiX Plus a 5 strati.
4. Lastra in cartongesso acustico.

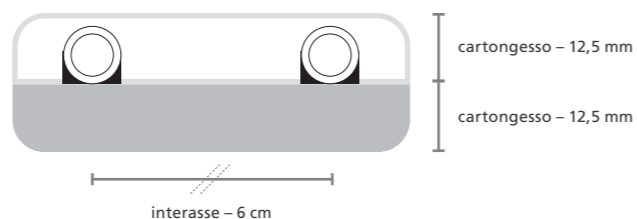

\* isolante fibra di vetro imbustata non compreso

\*\* peso specifico della lastra con acqua all'interno della tubazione

art.	descrizione e dimensioni	superficie [m <sup>2</sup> ]	prezzo
<b>6120010601</b>	doppio pannello acustico in cartongesso completo di tubo MidiX Plus 10 x 1,3 con anello di raccordo <b>1200 x 1980 x 25 mm</b>	2,4	€   m <sup>2</sup> <b>187,54</b>
<b>6120020601</b>	pannello acustico in cartongesso <b>passivo</b> (~24 kg) <b>1200 x 1980 x 25 mm</b>	2,4	€   m <sup>2</sup> <b>87,23</b>
<b>1331000105</b>	pannello isolante in fibra di vetro imbustata <b>600 x 600 x 50 mm</b>	0,36	€   m <sup>2</sup> <b>16,65</b>

➕ Componenti (raccordi, anelli, ecc.) – vedi pag. 105

🕒 \* prodotto disponibile entro 3 settimane dall'ordine

## Leonardo Acustico Alta Resa

- Resa certificata Istituto Giordano
- Elevato assorbimento acustico.
- Riduzione della concentrazione di inquinanti nell'aria.
- Cartongesso acustico con grafite.
- Alte prestazioni in raffrescamento.

Pannello per soffitto radiante in cartongesso forato accoppiato da 22,5 mm (12,5 + 10 mm) con inserita la tubazione. Le due lastre a foratura circolare regolare (foratura 15/30) sono fornite di feltro acustico e accoppiate in modo da far coincidere i fori. La composizione della lastra, in gesso e zeolite, contribuisce a ridurre la concentrazione di inquinanti nell'aria in ambienti chiusi. Il pannello acustico possiede la tubazione inserita, con interasse 6 cm nello spessore della lastra superiore. La tubazione a 5 strati in polietilene resistente alle alte temperature PE-RT del tipo II MidiX Plus (DIN 16833, ISO 24033, ISO 22391, ISO 21003, EN 1264) con

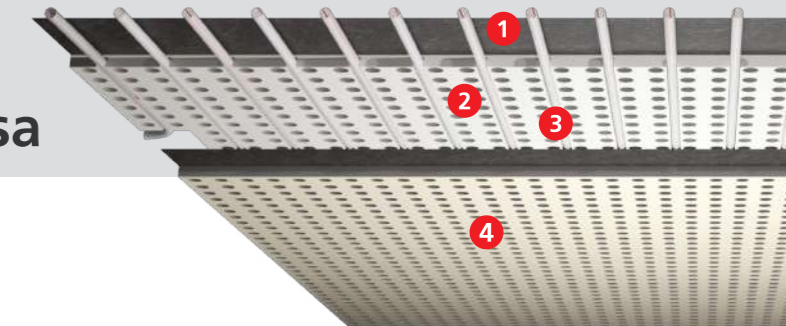

barriera all'ossigeno in EVOH nello spessore del tubo e permeabilità al vapore inferiore a 0,32 mg/(m<sup>2</sup>d) a 40 °C ed a 3,6 mg/(m<sup>2</sup>d) a 80 °C e pertanto rientrante nei limiti della norma DIN 4726 e EN 1264-4, caratteristiche di resistenza meccanica che lo rendono appartenente alle classi 4 e 5 a 6 bar (ISO 10508) per una vita prevista di 50 anni; tubazione MidiX Plus 10 x 1,3 mm disposta a serpentina; sulla superficie del pannello è presente un disegno laser con posizione dei possibili punti di fissaggio; lunghezza anello: 38,7 m.

<b>Materiale</b>	fibra di vetro* / cartongesso acustico con grafite	
$\lambda_D$	0,036 W/mK (isolante)	
<b>Spessore</b>	22,5 mm (10 + 12,5)	
<b>Peso**</b>	~18,5 kg/m <sup>2</sup> (1200 x 1980 mm)	
<b>Tubo</b>	10 x 1,3 mm	
<b>Interasse</b>	6 cm	
<b>Potenza</b>	<ul style="list-style-type: none"> <li>● PH: 78 W/m<sup>2</sup>      Ingresso acqua 40° C, <math>\Delta\theta = 2K</math></li> <li>● PC: 52 W/m<sup>2</sup>      Ingresso acqua 15° C, <math>\Delta\theta = 2K</math></li> </ul>	

### Composizione del sistema

1. Feltro acustico.
2. Lastra in cartongesso acustico con grafite.
3. Tubazione MidiX Plus a 5 strati.
4. Lastra in cartongesso acustico.

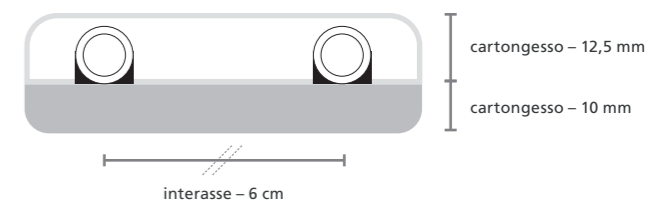

\* isolante fibra di vetro imbustata non compreso

\*\* peso specifico della lastra con acqua all'interno della tubazione

art.	descrizione e dimensioni	superficie [m <sup>2</sup> ]	prezzo
<b>6120010901</b>	pannello acustico in cartongesso con grafite completo di tubo MidiX Plus 10 x 1,3 con anello di raccordo. <b>1200 x 1980 x 22,5 mm</b>	2,4	€   m <sup>2</sup> <b>235,37</b>
<b>6120020901</b>	pannello acustico in cartongesso <b>passivo</b> (~24 kg) <b>1200 x 1980 x 22,5 mm</b>	2,4	€   m <sup>2</sup> <b>143,93</b>
<b>1331000105</b>	pannello isolante in fibra di vetro imbustata <b>600 x 600 x 50 mm</b>	0,36	€   m <sup>2</sup> <b>16,65</b>
<b>6920042011</b>	viti soffitto acustico alta resa (1.000 pz)		€   conf. <b>103,95</b>

➕ Componenti (raccordi, anelli, ecc.) – vedi pag. 105

🕒 \* prodotto disponibile entro 3 settimane dall'ordine

# Leonardo radiante a parete

Sistema radiante a parete ideale per facilitare la posa e l'installazione sia in edifici di nuova costruzione che in ristrutturazione. Il sistema prevede che il tubo sia inserito all'interno della lastra in cartongesso, in modo che in fase di installazione i singoli pannelli possano essere collegati attraverso appositi raccordi alla tubazione principale. La vasta varietà di lastre, con spessore 25 mm, permette di coprire la maggiore area disponibile della parete tenendo conto della geometria e di eventuali ostacoli. Per poter ridurre le dispersioni del sistema attraverso la parete (che può essere interna o verso l'esterno) è possibile scegliere la migliore combinazione di materiali isolanti e spessori tra quelli forniti (EPS, XPS o fibra di vetro) da alloggiare tra i profili della struttura metallica del cartongesso. Il pannello è completo di tubazione a 5 strati, con barriera all'ossigeno EVOH, in polietilene resistente alle alte temperature MidiX Plus 10 x 1,3 mm.



<b>Materiale</b>	cartongesso + isolante*
$\lambda_b$	0,21 W/mK (cartongesso)
<b>Spessore</b>	25 mm
<b>Tubo</b>	10 x 1,3 mm
<b>Interasse</b>	6,5 cm

## Composizione del sistema

1. Lastra in cartongesso completa di tubazione MidiX Plus.
2. Lastra isolante (non compresa).



## Tubazioni



art.	descrizione	diametro [mm]	lunghezza [m]	prezzo
<b>2112200220</b>	tubo multistrato riv. colore rosso	ø 20 x 2	50	€   m <b>9,76</b>
<b>2112200120</b>	tubo multistrato riv. colore blu	ø 20 x 2	50	€   m <b>9,76</b>

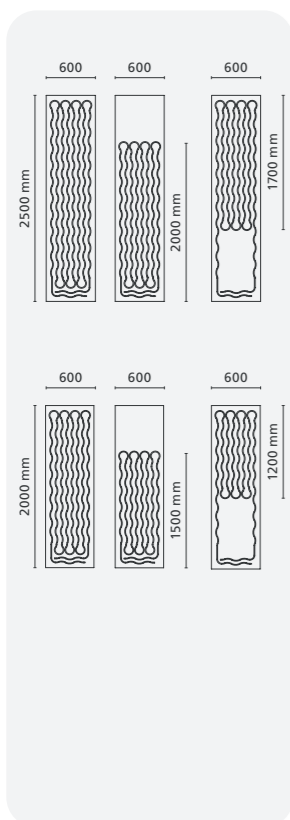

art.	descrizione e dimensioni	superficie [m <sup>2</sup> ]	prezzo
6215010105	pannello in cartongesso per parete completo di tubo MidiX Plus 10 x 1,3 <b>600 x 2500 x 25 mm</b>	1,5	€   m <sup>2</sup> <b>125,02</b>
6215010101	pannello in cartongesso per parete completo di tubo MidiX Plus 10 x 1,3 <b>600 x 2500 (2000) x 25 mm</b>	1,5	€   m <sup>2</sup> <b>125,02</b>
6215010102	pannello in cartongesso per parete completo di tubo MidiX Plus 10 x 1,3 <b>600 x 2500 (1700) x 25 mm</b>	1,5	€   m <sup>2</sup> <b>125,02</b>
6215010106	pannello in cartongesso per parete completo di tubo MidiX Plus 10 x 1,3 <b>600 x 2000 x 25 mm</b>	1,2	€   m <sup>2</sup> <b>125,02</b>
6215010103	pannello in cartongesso per parete completo di tubo MidiX Plus 10 x 1,3 <b>600 x 2000 (1500) x 25 mm</b>	1,2	€   m <sup>2</sup> <b>125,02</b>
6215010104	pannello in cartongesso per parete completo di tubo MidiX Plus 10 x 1,3 <b>600 x 2000 (1200) x 25 mm</b>	1,2	€   m <sup>2</sup> <b>125,02</b>

\* prodotto disponibile entro 3 settimane dall'ordine

**+** Componenti (raccordi, anelli, ecc.) – vedi pag. 105

## Componenti e accessori

### Componenti

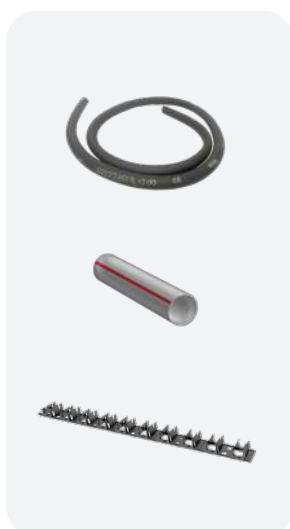

art.	descrizione	dimensioni	confezioni	prezzo
3211020110	guaina per isolamento tubazione per Leonardo a parete e soffitto acustico	ø 10 mm	2 m	€   m <b>4,92</b>
2720200120	linea aggiuntiva con tubazione multistrato 20 x 2 + anelli + terminale	barra	2 m	€   pz <b>25,83</b>
3410100220	profilo fermatubo U per Leonardo a parete	ø 20 mm	2 m	€   m <b>4,57</b>

### Anelli e raccordi Leonardo per Soffitti Speciali e Leonardo parete



art.	descrizione	confezioni	prezzo
6910022311	anello PVDF ø 10	8 pz	€   pz <b>2,42</b>
6910022312	anello PVDF ø 20	8 pz	€   pz <b>2,73</b>
6910022309	raccordo gomito 20-20	4 pz	€   pz <b>9,87</b>
6910022217	raccordo 20-10 tappato	4 pz	€   pz <b>10,61</b>
6910022218	raccordo 20-10-10 tappato	4 pz	€   pz <b>18,69</b>
6910022208	raccordo 20-10-10-20	4 pz	€   pz <b>19,64</b>
6910022207	raccordo T 20-10-20	4 pz	€   pz <b>9,87</b>
6910022308	raccordo 20-20	4 pz	€   pz <b>9,03</b>
6910022310	raccordo T 20-20-20	4 pz	€   pz <b>13,13</b>

prodotti acquistabili solo a confezione

### Pinze di chiusura per Soffitti Speciali e Leonardo parete

**PREZZO NETTO NON SCONTABILE**

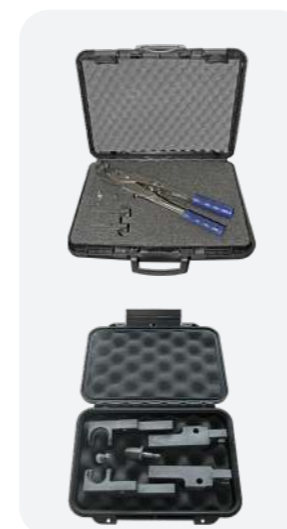

art.	descrizione	prezzo
9920010152	Set completo per soffitto: pinze di chiusura per raccordi ø 20 e ø 10 + punte di espansione per tubo ø 20 e ø 10	€   pz <b>650,00</b>
9920010153	Kit ganasce + espansori	€   pz <b>180,00</b>

## Certificazione **EPD**

La certificazione EPD è una dichiarazione ambientale che documenta l'impatto ambientale complessivo di un prodotto lungo tutto il suo ciclo di vita. Questo processo comprende ogni fase, dalla raccolta delle materie prime alla produzione, all'uso e fino alla dismissione finale del prodotto. L'obiettivo della EPD è fornire informazioni trasparenti e comparabili sull'impatto ambientale dei prodotti, permettendo ai consumatori e alle aziende di fare scelte più consapevoli e sostenibili.

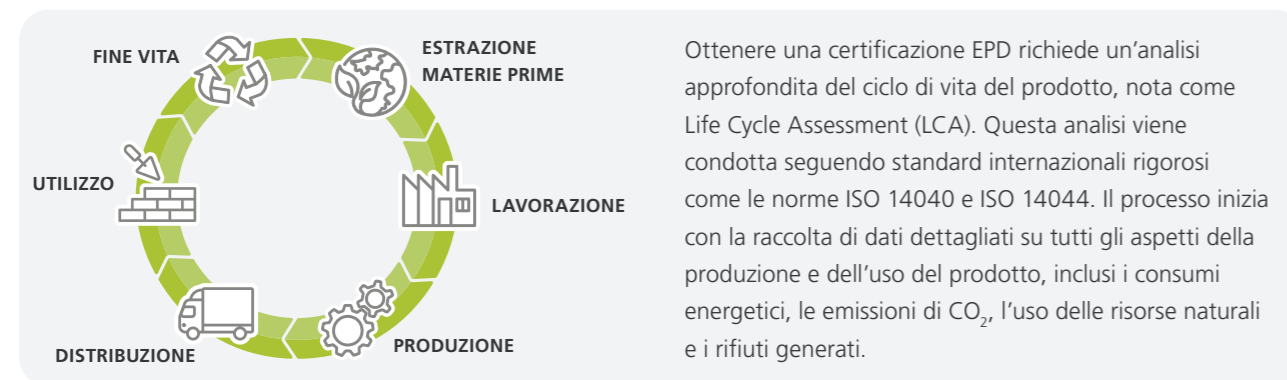

Questi dati vengono poi analizzati per determinare gli impatti ambientali in ogni fase del ciclo di vita del prodotto. Una volta completata l'analisi LCA, i risultati sono sottoposti a revisione critica da parte di esperti indipendenti per garantirne l'accuratezza e la trasparenza. Solo dopo questa revisione rigorosa, il prodotto può essere certificato.

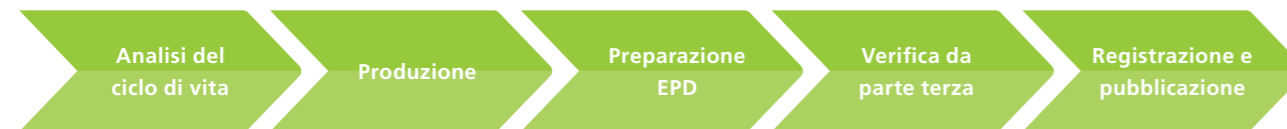

La certificazione EPD dei sistemi radianti Eurotherm, tra cui la tubazione offre numerosi vantaggi significativi:

- **trasparenza e credibilità**, in quanto viene rilasciata da enti indipendenti, assicurando che le informazioni fornite siano accurate, affidabili e verificabili. Questo aumenta la fiducia dei consumatori e degli stakeholder nei nostri prodotti e nella nostra azienda
- **permette di ridurre l'impatto ambientale** considerando che risultati della LCA aiutano a identificare aree di miglioramento nell'ottica di ottimizzazione dei processi produttivi
- **competitività di mercato**, in quanto la certificazione è sempre più richiesta nei mercati globali e nell'ambito delle certificazioni ambientali (es. LEED & WELL).

**Scegliere i sistemi radianti Eurotherm significa fare una scelta consapevole verso un futuro più sostenibile e responsabile, senza compromessi sulla qualità e sul comfort.**

Il perimetro dell'analisi LCA effettuate sulla tubazione MidiX Plus è dalla culla al cancello (from cradle to gate).

### EPD della tubazione MidiX Plus:

Product stage			End of life stage				Beyond the system boundaries
Raw materials	Transport	Manufacturing	De-construction demolition	Transport	Waste processing	Disposal	Reuse-Recovery-Recycling-potential
A1	A2	A3	C1	C2	C3	C4	D



Grazie alla collaborazione con un ente terzo è stato realizzato questo documento che analizza le caratteristiche di sostenibilità dei sistemi radianti a pavimento Eurotherm che contribuiscono all'ottenimento di alcuni crediti relativamente al protocollo LEEDv4 v4 BD+C: NC e LEED v4.1 BD+C: NC e al protocollo WELL v2.



**CONSULTA IL NOSTRO MANUALE "SOLUZIONI SOSTENIBILI"**  
Inquadra il codice QR con il tuo smartphone.

# Componenti di distribuzione

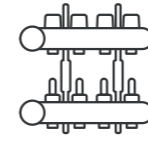

L'impegno in ricerca e sviluppo abbraccia ogni componente dei nostri sistemi radianti, a partire dalla qualità delle tubazioni e dei collettori. L'innovativa tubazione MidiX Plus con barriera a ossigeno a 5 strati e il collettore SL modulare, di facile componibilità grazie all'innovativo sistema Screw&Lock, sono stati sviluppati per garantire durata e performance dell'impianto, nonché ottimizzare il lavoro dell'installatore.



## Tubazione MidiX Plus

- Tubazione composta da 5 strati con barriera all'ossigeno.
- Barriera contro l'ossigeno 10 volte superiore rispetto alle specifiche standard UNI EN 1264-4:2021.
- Elevata flessibilità e massima durata grazie alle linee di produzione di ultima generazione.
- Innovativo sistema di srotolamento dall'interno senza torsioni.
- Indicazione sul tubo della lunghezza installata e della lunghezza rimanente.

Tubazione in polietilene resistente alle alte temperature PE-RT del tipo II MidiX Plus (ISO 22391, ISO 24033, ISO 21003, EN 1264, BRL 5602, BRL 5607, DIN 4726, ISO EN 11855) con barriera all'ossigeno in EVOH nello spessore del tubo e permeabilità al vapore inferiore a 0,32 mg/(m<sup>2</sup>d) a 40 °C ed a 3,6 mg/(m<sup>2</sup>d) a 80 °C testata secondo normativa ISO 17455 in corrispondenza alle normative BRL 5602 – BRL 5607 – DIN 4726 – EN 1264-4 e ISO EN 11855, caratteristiche di resistenza meccanica che lo rendono appartenente alle classi 4 e 5 a 6 bar (ISO 10508) per una vita prevista di 50 anni; posabile a freddo; fornito in rotoli d'opportu-

no metraggio, stoccati in modo che la tubazione sia protetta dalla radiazione solare; sulla tubazione sono riportate le caratteristiche meccaniche e i metri di svolgimento e residui del rotolo. Per garantire la costante qualità del prodotto la tubazione MidiX Plus è soggetta a verifica e controllo di prodotto e processo da ente terzo KIWA N.V., e provvista di certificazione di sistema KOMO K 86478 e DIN CERTCO 3 V399 PE-RT e di marcatura CE tramite ETA 17-1013. È stata inoltre fatta una LCA del prodotto che ha permesso di rilasciare una EPD verificata da ente esterno secondo EN ISO 14025.

### Campo di applicazione

	Riscaldamento a pannelli a pavimento	Radiatori in alta temperatura
<b>Classe</b>	4	5
<b>T max</b>	70 °C	90 °C
<b>Pressione</b>	6 bar	6 bar



1) Informazioni dettagliate su richiesta.

1. Polietilene resistente alle alte temperature
2. Adesivo
3. Barriera ossigeno
4. Adesivo
5. Polietilene resistente alle alte temperature

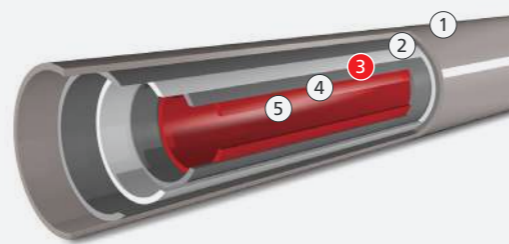

### Informazioni tecniche

Tubazione	Diametro	Contenuto d'acqua (l/m)	Raggio curvatura	Diametro curvatura
10 x 1,3	10 mm	0,043	50 mm	100 mm
12 x 2	12 mm	0,050	60 mm	120 mm
14 x 2	14 mm	0,079	70 mm	140 mm
15 x 1,5	15 mm	0,113	75 mm	150 mm
16 x 2	16 mm	0,113	80 mm	160 mm
17 x 2	17 mm	0,138	85 mm	170 mm
18 x 2	18 mm	0,154	90 mm	180 mm
20 x 2	20 mm	0,201	120 mm	240 mm
25 x 2,3	25 mm	0,327	200 mm	400 mm



### Tubazione MidiX Plus 5 strati

art.	diametro [mm]	lunghezza [m]	prezzo
2610120120	12 x 2	120	€   m <b>2,08</b>
2610120320	12 x 2	600	€   m <b>2,08</b>
2610140120	14 x 2	140	€   m <b>2,32</b>
2610140320	14 x 2	630	€   m <b>2,32</b>
2610160120	16 x 2	160	€   m <b>2,35</b>
2610160320	16 x 2	560	€   m <b>2,35</b>
2610180120	18 x 2	200	€   m <b>2,59</b>
2610180320	18 x 2	500	€   m <b>2,59</b>
2610200220	20 x 2	120	€   m <b>2,79</b>
2610200420	20 x 2	480	€   m <b>2,79</b>
2610250123	25 x 2,3	180	€   m <b>4,37</b>
2610250323	25 x 2,3	360	€   m <b>4,37</b>

### Tubazione MidiX Soft 5 strati

art.	diametro [mm]	lunghezza [m]	prezzo
2210170220	17 x 2	200	€   m <b>2,01</b>
2210170320	17 x 2	500	€   m <b>2,01</b>

### Tubazione MidiX Plus Fast 5 strati

art.	diametro [mm]	lunghezza [m]	prezzo
2610151115	15 x 1,5	160	€   m <b>2,67</b>
2610151215	15 x 1,5	560	€   m <b>2,67</b>

## Svolgitubo innovativo

Nuovo svolgitubo ideato per ottimizzare la posa della tubazione MidiX Plus. La possibilità di srotolamento dall'interno garantisce una posa facile e veloce senza torsioni.

- Corpo leggero in alluminio.
- Montaggio senza viti o attrezzi.
- Doppi cuscini a sfera.
- Svolgimento dall'interno ed esterno.
- Compatto e trasportabile.

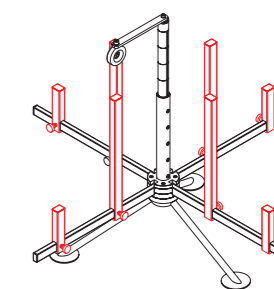

**PREZZO NETTO NON SCONTABILE**

art.	descrizione	prezzo
3830010301	svolgitubo tubazione MidiX Plus completo di borsa per trasporto	€   pz <b>498,67</b>

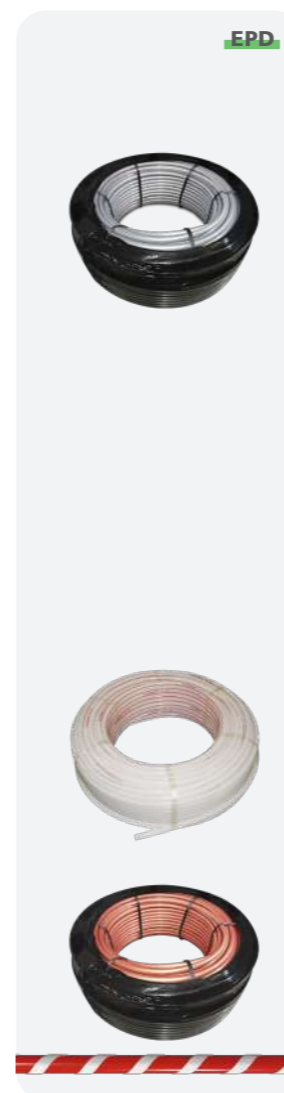

## Collettore SL 1"

- Sistema di assemblaggio sicuro e veloce Avvita & Chiudi.
- Camere di isolamento termico integrate e guscio di isolamento delle valvole (opzionale).
- Doppio raccordo O-Ring per la massima tenuta nel tempo.
- Variante con regolazione automatica della portata AFC.

Collettore SL andata/ritorno modulare, preassemblato, di facile componibilità grazie all'innovativo sistema Screw & Lock, realizzato in poliammide rinforzata, con camere d'isolamento termico integrate ideale per riscaldamento e raffrescamento, completo di: regolatore di flusso micrometrico per ogni circuito, misuratore di portata per ogni circuito, terminale comprensivo di rubinetto di carico/scarico, valvole di sfiato, termometro di mandata, termometro di ritorno e targhette di identificazione locali a clip. Staffe per disassare il fissaggio del collettore a muro o in cassetta.

Fluido impiegato	acqua, acqua glicolata (max 30%)
Pressione max di esercizio	6 bar
Pressione max di collaudo	6 bar
Temperatura di esercizio	10-60° C
Scala flussometro (±10%)	1-5 l/min
Attacco principale collettore	ø 1"¼ M
Portata max	1700 l/h

### Compatibile con tecnologia AFC

AFC è l'innovativo **inserto valvola per la regolazione automatica della portata**. Una volta impostato il valore desiderato, è la valvola che assicura che il valore non venga superato. È possibile utilizzare questa tecnologia anche in impianti complessi oppure in edifici esistenti dove frequentemente non sono disponibili i dati dimensionali sull'impianto e l'utilizzo di valvole tradizionali potrebbe risultare inefficiente. Il collettore SL è l'unico nel suo genere ad essere predisposto per il montaggio del dispositivo AFC.

VALVOLA PER LA REGOLAZIONE AUTOMATICA DELLA PORTATA

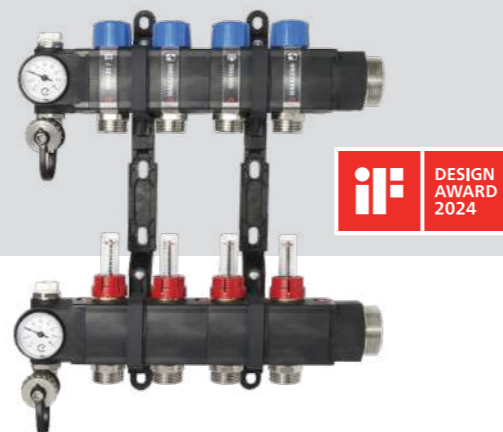

Possibilità di reversibilità in cantiere per attacchi DX o SX, verso l'alto o il basso e anche del singolo circuito. Predisposto per il montaggio di testine elettrotermiche su ogni circuito. Attacchi da 1"¼ M GAS con testa piatta predisposti per il collegamento con bocchettone con guarnizione piana\*. Profondità di montaggio 90 mm o 80 mm utilizzando il set di staffe in acciaio per cassetta 80.

\* collegamento linea-collettore con guarnizione piana

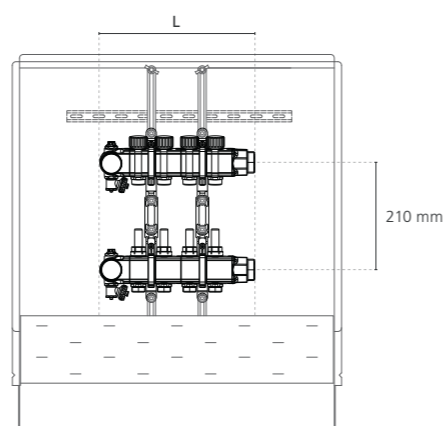
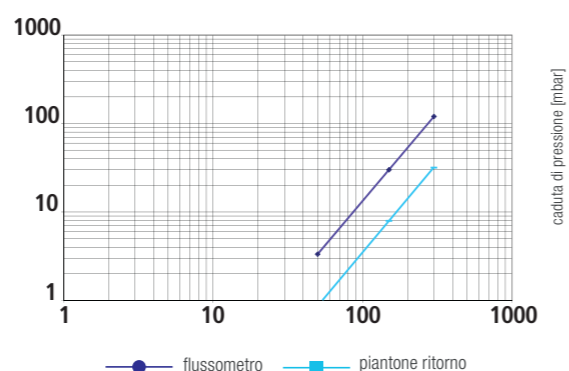

### Collettore SL 1" Completo

art.	circuiti	L [mm]	peso [kg]	cassetta	prezzo
4120060101	SET 01+01	50			€   pz <b>46,77</b>
4120010101	01+01	153	1,4	mod. 1	€   pz <b>204,67</b>
4120010102	02+02	203	1,8	mod. 1	€   pz <b>240,18</b>
4120010103	03+03	253	2,1	mod. 1	€   pz <b>278,10</b>
4120010104	04+04	303	2,5	mod. 1	€   pz <b>316,03</b>
4120010105	05+05	353	2,9	mod. 1	€   pz <b>353,96</b>
4120010106	06+06	403	3,2	mod. 2	€   pz <b>391,88</b>
4120010107	07+07	453	3,6	mod. 2	€   pz <b>429,80</b>
4120010108	08+08	503	4,0	mod. 2	€   pz <b>467,72</b>
4120010109	09+09	553	4,4	mod. 2	€   pz <b>505,65</b>
4120010110	10+10	603	4,7	mod. 2	€   pz <b>543,57</b>
4120010111	11+11	653	5,2	mod. 3	€   pz <b>581,50</b>
4120010112	12+12	703	5,6	mod. 3	€   pz <b>619,42</b>
4120010113	13+13	753	6,0	mod. 3	€   pz <b>657,34</b>
4120010114	14+14	803	6,4	mod. 4	€   pz <b>707,81</b>

### Collettore SL 1" Completo compreso di dispositivo AFC

art.	circuiti	L [mm]	peso [kg]	cassetta	prezzo
4120070101	SET 01+01	50			€   pz <b>77,11</b>
4120010302	02+02	203	1,8	mod. 1	€   pz <b>300,88</b>
4120010303	03+03	253	2,1	mod. 1	€   pz <b>369,12</b>
4120010304	04+04	303	2,5	mod. 1	€   pz <b>437,39</b>
4120010305	05+05	353	2,9	mod. 1	€   pz <b>505,65</b>
4120010306	06+06	403	3,2	mod. 2	€   pz <b>573,92</b>
4120010307	07+07	453	3,6	mod. 2	€   pz <b>642,18</b>
4120010308	08+08	503	4,0	mod. 2	€   pz <b>710,44</b>
4120010309	09+09	553	4,4	mod. 2	€   pz <b>778,70</b>
4120010310	10+10	603	4,7	mod. 2	€   pz <b>846,96</b>
4120010311	11+11	653	5,2	mod. 3	€   pz <b>915,23</b>
4120010312	12+12	703	5,6	mod. 3	€   pz <b>983,49</b>
4120010313	13+13	753	6,0	mod. 3	€   pz <b>1.051,75</b>
4120010314	14+14	803	6,4	mod. 4	€   pz <b>1.132,64</b>

art.	descrizione	prezzo
4930020401	set staffe acciaio SL per cassetta 80	€   pz <b>31,71</b>
4710020306	coppia di valvole a sfera SL a squadra / dritta da 1"¼ F-1" F – L 145 mm (con guarnizione a sede piana)	€   pz <b>103,95</b>
4710020307	coppia di valvole a sfera SL dritta da 1"¼ F-F no farfalla – L 60 mm (con guarnizione a sede piana)	€   pz <b>61,95</b>
4713010301	coppia di gusci in PE per l'isolamento delle valvole SL	€   pz <b>26,92</b>

## Collettore Elite Black-Line 1"¼

- Flusso micrometrico per ogni circuito.
- Componenti separati componibili.
- Struttura in poliammide rinforzata.
- Facilità di fissaggio dei tubi al collettore.

Collettore andata/ritorno modulare componibile preassemblato, realizzato in poliammide rinforzata e completo di: regolatore di flusso micrometrico per ogni circuito, misuratore di portata per ogni circuito, terminale comprensivo di rubinetto di carico/scarico, valvole di sfiato, termometro di mandata, termometro di ritorno. Staffe per disassare il fissaggio del collettore a muro o in cassetta. Lunghezza variabile in funzione degli attacchi. Peso variabile in funzione degli attacchi. Predisposto per il montaggio di testine elettrotermiche su ogni circuito. Attacchi bocchettone da 1"¼ GAS con guarnizione.

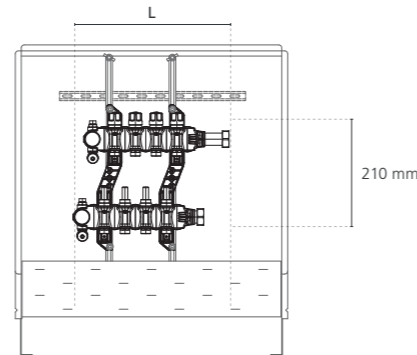
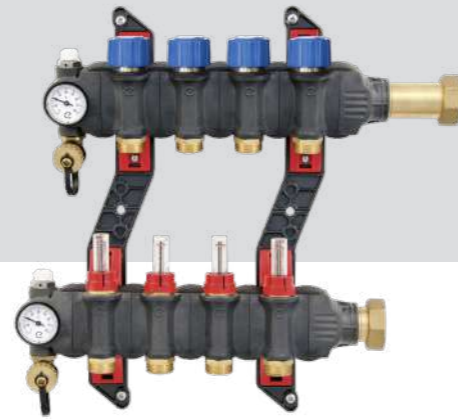

### Collettore Elite Black-Line 1"¼

art.	circuiti	L [mm]	peso [kg]	cassetta	prezzo
4110060101	SET 01+01	56			€   pz <b>54,37</b>
4110010101	01+01	241	2,5	mod. 1	€   pz <b>271,79</b>
4110010102	02+02	297	2,8	mod. 1	€   pz <b>299,60</b>
4110010103	03+03	353	3,3	mod. 1	€   pz <b>338,78</b>
4110010104	04+04	409	3,7	mod. 1	€   pz <b>377,98</b>
4110010105	05+05	465	4,2	mod. 2	€   pz <b>417,17</b>
4110010106	06+06	521	4,7	mod. 2	€   pz <b>455,09</b>
4110010107	07+07	577	5,2	mod. 2	€   pz <b>494,28</b>
4110010108	08+08	633	5,7	mod. 2	€   pz <b>533,45</b>
4110010109	09+09	689	6,2	mod. 3	€   pz <b>573,92</b>
4110010110	10+10	745	6,6	mod. 3	€   pz <b>611,85</b>
4110010111	11+11	801	7,3	mod. 3	€   pz <b>663,67</b>
4110010112	12+12	857	7,7	mod. 4	€   pz <b>702,86</b>
4110010113	13+13	913	8,2	mod. 4	€   pz <b>753,42</b>
4110010114	14+14	969	8,8	mod. 4	€   pz <b>802,71</b>
4110010115	15+15	1025	9,1	mod. 4	€   pz <b>853,29</b>
4110010116	16+16	1081	9,6	mod. 5	€   pz <b>909,30</b>

art.	descrizione	prezzo
4930020101	set staffe in acciaio Elite Black-Line cassetta 80	€   pz <b>17,69</b>
4710020303	coppia di valvole a sfera Elite Black-Line a squadra / dritta da 1"¼ M-1"F - L 64 mm	€   pz <b>61,95</b>

per eventuali richieste di varianti degli articoli indicati (es. collettori con attacchi a sinistra), le tempistiche sono di almeno 3 giorni lavorativi dall'ordine

## Collettore SF 1"

- Flusso micrometrico per ogni circuito.
- Struttura in ottone nichelato.
- Dimensioni compatte.
- Pressione di esercizio 6 bar.
- Temperatura di esercizio 10-60° C

Collettore andata/ritorno in barra di ottone nichelato da 1" completo di: valvole di arresto e valvola di bilanciamento per ogni circuito, valvola di carico, valvola di scarico, flussimetri, valvole di sfiato, staffe per il fissaggio del collettore a muro o in cassetta. Predisposto per il montaggio di testine elettrotermiche su ogni circuito. Lunghezza variabile in funzione degli attacchi. Peso variabile in funzione degli attacchi. Attacchi tubazione femmina da 1" GAS.

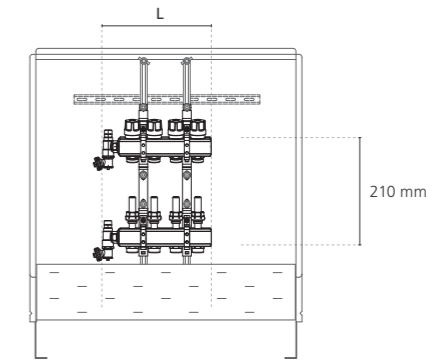

### Collettore SF 1"

art.	circuiti	L [mm]	peso [kg]	cassetta	prezzo
4220010202	02+02	150	2,1	mod. 1	€   pz <b>157,31</b>
4220010203	03+03	200	2,9	mod. 1	€   pz <b>198,89</b>
4220010204	04+04	250	3,6	mod. 1	€   pz <b>241,59</b>
4220010205	05+05	300	4,3	mod. 1	€   pz <b>283,17</b>
4220010206	06+06	350	5,0	mod. 1	€   pz <b>326,99</b>
4220010207	07+07	400	5,6	mod. 1	€   pz <b>366,31</b>
4220010208	08+08	450	6,4	mod. 2	€   pz <b>401,14</b>
4220010209	09+09	500	7,0	mod. 2	€   pz <b>448,35</b>
4220010210	10+10	550	7,7	mod. 2	€   pz <b>483,17</b>
4220010211	11+11	600	8,3	mod. 2	€   pz <b>519,14</b>
4220010212	12+12	650	9,0	mod. 2	€   pz <b>553,98</b>
4220010213	13+13	700	9,6	mod. 3	€   pz <b>589,93</b>
4220010214	14+14	775	10,4	mod. 3	€   pz <b>636,10</b>

art.	descrizione	prezzo
4710020301	coppia valvole a sfera dritta da 1" complete di termometri L 70 mm	€   pz <b>61,95</b>
4710020101	coppia valvole sfera a squadra M-F 1"-¾" con bocchettoni e prolunghie - L 165 mm	€   pz <b>103,95</b>

## Collettore industriale 1"½ | 2"

- Struttura in acciaio inox.
- Completo di 2 valvole d'intercettazione per ogni circuito.

Collettore Industriale in acciaio Inox AISI 304, con 2 valvole a sfera d'intercettazione per ogni circuito in ottone nichelato (CW 617N – UNI EN 12165/98), rubinetto sfiato / carico in ottone nichelato (CW 617N – UNI EN 12165/98), staffe di fissaggio in acciaio zincato.

art.	descrizione	prezzo
4810252303	adattatore per tubo 25 x 2,3 mm	€   pz <b>12,53</b>
4810202303	adattatore per tubo 20 x 2 mm collettore industriale	€   pz <b>14,18</b>

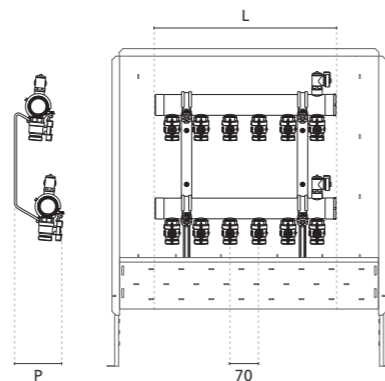

### Collettore industriale 1"½

art.	circuiti	L [mm]	P [mm]	cassetta da esterno	prezzo
4310010303	03+03	221	125	mod. 1	€   pz <b>467,72</b>
4310010304	04+04	291	125	mod. 1	€   pz <b>606,78</b>
4310010305	05+05	361	125	mod. 2	€   pz <b>669,99</b>
4310010306	06+06	431	125	mod. 2	€   pz <b>752,16</b>
4310010307	07+07	501	125	mod. 2	€   pz <b>828,00</b>
4310010308	08+08	571	125	mod. 3	€   pz <b>903,85</b>
4310010309	09+09	641	125	mod. 3	€   pz <b>992,33</b>
4310010310	10+10	711	125	mod. 3	€   pz <b>1.087,15</b>

### Collettore industriale 2"

art.	circuiti	L [mm]	P [mm]	cassetta da esterno	prezzo
4310020311	11+11	789	135	mod. 4	€   pz <b>1.251,48</b>
4310020312	12+12	859	135	mod. 4	€   pz <b>1.428,46</b>
4310020313	13+13	929	135	mod. 4	€   pz <b>1.516,49</b>
4310020314	14+14	999	135	mod. 5	€   pz <b>1.605,44</b>
4310020315	15+15	1069	135	mod. 5	€   pz <b>1.693,92</b>
4310020316	16+16	1139	135	mod. 5	€   pz <b>1.782,43</b>
4310020317	17+17	1209	135	mod. 5	€   pz <b>1.870,91</b>
4310020318	18+18	1279	135	mod. 6	€   pz <b>1.959,86</b>

*i* adattatori 25 x 2,3 mm non compresi

*🕒* \* prodotto disponibile entro 4 settimane dall'ordine

## Cassetta a murare 80 | 110

Cassetta portacollettori Eurotherm a murare in lamiera elettrozincata regolabile in altezza, completa di portina in lamiera elettrozincata con blocco di chiusura. Finitura colore RAL 9003. Versione per installazioni con profondità 80 mm e 110 mm.

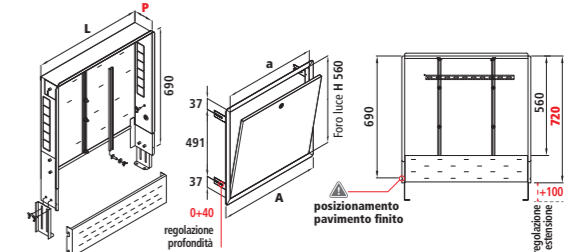

### Cassetta 80

modello	L [mm]	A [mm]	a [mm]	art.	P [mm]	prezzo
mod. 1	600	660	595	4610100201	80	€   pz <b>161,31</b>
mod. 2	850	910	845	4610100202	80	€   pz <b>189,12</b>
mod. 3	1000	1060	995	4610100203	80	€   pz <b>209,97</b>
mod. 4	1200	1260	1195	4610100204	80	€   pz <b>235,01</b>
mod. 5	1500	1560	1495	4610100205	80	€   pz <b>319,82*</b>
mod. 6	1800	1860	1795	4610100206	80	€   pz <b>378,23*</b>

### Cassetta 110

art.	P [mm]	prezzo
4610100101	110	€   pz <b>161,31</b>
4610100102	110	€   pz <b>189,12</b>
4610100103	110	€   pz <b>209,97</b>
4610100104	110	€   pz <b>235,01</b>
4610100105	110	€   pz <b>319,82</b>
4610100106	110	€   pz <b>378,23</b>

*🕒* \* prodotto disponibile entro 3 settimane dall'ordine

## Cassetta da esterno

Cassetta porta collettore da esterno (brevetto depositato) regolabile in altezza, lunghezza variabile in funzione della grandezza del collettore, telaio verniciato, piedini regolabili, staffe mobili per il fissaggio del collettore, portina verniciata con chiusura a chiave, non compatibile per installazioni di regolazioni in cassetta.

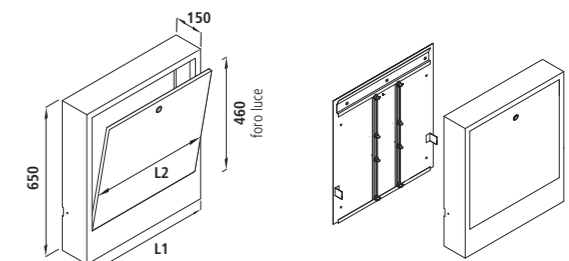

*⚠️* N.B. La cassetta è composta da 2 elementi

modello	L1 [mm]	L2 [mm]	art.	prezzo
mod. 1	660	595	4610100401	€   pz <b>249,77</b>
mod. 2	910	845	4610100402	€   pz <b>298,49</b>
mod. 3	1060	995	4610100403	€   pz <b>333,53</b>
mod. 4	1260	1195	4610100404	€   pz <b>379,23</b>
mod. 5**	1560	1495	4610100405	€   pz <b>511,72</b>
mod. 6**	1860	1795	4610100406	€   pz <b>682,30</b>

*i* \*\* per gli Art. 4610100405 e 4610100406 i punti di chiusura della cassetta sono 2

*🕒* \* prodotto disponibile entro 3 settimane dall'ordine

## Regolazione punto fisso verticale

- Regolazione compatta.
- Componenti preassemblati.
- Facilità d'installazione.
- Consumi ridotti.

La regolazione a punto fisso verticale, grazie alle sue dimensioni compatte, può essere installata anche in centrale termica di piccole dimensioni. Inoltre grazie al circolatore ad alta efficienza a velocità variabile garantisce una portata costante e un notevole risparmio energetico. Il sistema di termoregolazione è costituito dai seguenti elementi già assemblati: pompa di circolazione elettronica a velocità variabile, termostato di sicurezza, termometri temperatura di mandata e ritorno, valvola termostatica, ritardatore elettronico, bypass con valvola di massima pressione, quattro valvole a sfera e regolatori di portata. Risparmio energetico EEI  $\leq 0,20$ . Kv A-C 1.3, portata max 1300 l/h.

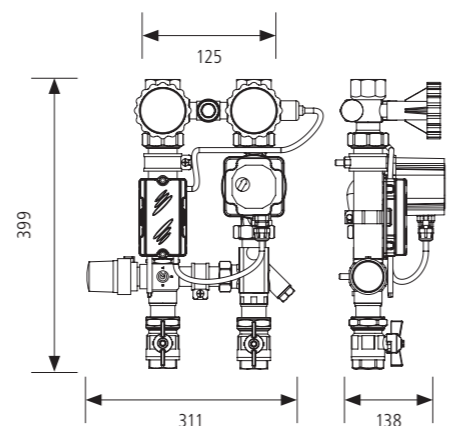

art.	descrizione	prezzo
5210020106	punto fisso verticale pompa variabile	€   pz 1.238,84

## Nuova Compamat

- Circolatore ad alta efficienza.
- Miscelatrice ad alta linearità per ottimizzare il comfort.
- Guscio di isolamento termica incluso.
- Dimensioni molto compatte.
- Possibilità di installazione orizzontale o verticale.

Regolazione per la gestione dell'impianto radiante a bassa temperatura in riscaldamento e raffrescamento con guscio isolante anticondensa in polistirene espanso. La pompa a velocità variabile è un circolatore con motore sincrono a magneti permanenti comandato da inverter con tensione di alimentazione 230 V AC ad una frequenza di 50 Hz ed un consumo min. di 3 W e max. 225 W. Il servomotore può ricevere un comando a tre punti, ha un tempo di corsa (aperto/chiuso) di 120 sec., ha un'alimentazione di 230 V AC ad una frequenza di 50 Hz ed un consumo di 8 W. La valvola miscelatrice ha un elemento sferico ruotante per ottimizzare la precisione della miscelazione. Adatta per il montaggio in centrale



termica ed installabile in orizzontale e verticale. Consigliata in combinazione con il sistema di regolazione climatica Eurotherm SmartComfort 365. La regolazione è composta da: ritardatore elettronico, pozzetto per la sonda di mandata, pompa a velocità variabile, servomotore, valvola miscelatrice 3 vie, valvola a passaggio totale con termometro per la temperatura di mandata, valvola a passaggio totale con termometro per la temperatura di ritorno, completi di valvole a passaggio totale di chiusura. Kv di tutta la regolazione = 8,5. Le portate massime indicative sono 2000 l/h (R), 4000 l/h (TOP), 6000 l/h (SUPER).

### Nuova Compamat R

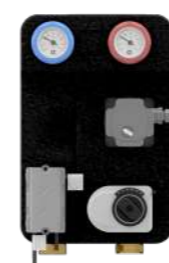

Portata 1850 l/h  
Superficie riscaldante 185 m<sup>2</sup>  
Hp.  $\Delta t = 6^\circ \text{C}$ ,  
P = 70 W/m<sup>2</sup>  
Circolatore EEI  $\leq 0,20$

*i* compatibile con sistema di regolazione SmartComfort 365 vedi pag. 149

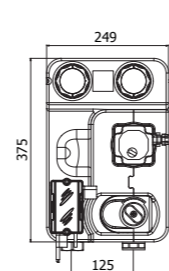

art.	prezzo
5330010101	€   pz 1.251,48

### Nuova Compamat TOP



Portata 4000 l/h  
Superficie riscaldante 400 m<sup>2</sup>  
Hp.  $\Delta t = 6^\circ \text{C}$ ,  
P = 70 W/m<sup>2</sup>  
Circolatore EEI  $\leq 0,22$

*i* compatibile con sistema di regolazione SmartComfort 365 vedi pag. 149

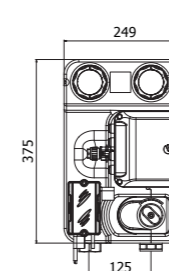

art.	prezzo
5330010201	€   pz 1.757,13

### Nuova Compamat SUPER



Portata 6000 l/h  
Superficie riscaldante 600 m<sup>2</sup>  
Hp.  $\Delta t = 6^\circ \text{C}$ ,  
P = 70 W/m<sup>2</sup>  
Circolatore EEI  $\leq 0,23$

*i* compatibile con sistema di regolazione SmartComfort 365 vedi pag. 149

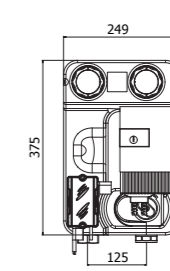

art.	prezzo
5330010301	€   pz 2.212,22

## Command Mix SL

- Valvola miscelatrice a 3 vie.
- Gestione ottimale delle temperature radianti.
- Microregolazione del flusso e delle portate.
- Guscio in PE per l'isolamento della parte Command.

Regolazione per la gestione dell'impianto radiante a bassa temperatura in riscaldamento e raffrescamento. La pompa a velocità variabile è un circolatore con indice di efficienza energetica di  $EI \leq 0,20$  con motore sincrono a magneti permanenti con tensione di alimentazione 230 V AC ad una frequenza di 50 Hz ed un consumo min. di 3 W e max. 42 W. Il servomotore può ricevere un comando a tre punti, ha un tempo di corsa (aperto/chiuso) di 120 sec., ha un'alimentazione di 230 V AC ad una frequenza di 50 Hz ed un consumo di 8 W. Kv B-C: 3, Kv A-C: 4,5. Portata max: 1500 l/h. La valvola miscelatrice ha un elemento sferico ruotante per ottimizzare la precisione della miscelazione. Adatta per sistemi di collegamento con i collettori SL, con lunghezza variabile in funzione degli attacchi. Compatibile con il sistema di regolazione Eurotherm SmartComfort 365. La regolazione è composta da: pompa a velocità variabile, valvola miscelatrice a 3 vie con servomotore, termostato di sicurezza con ritardatore elettronico, pozzetto per la sonda di mandata, valvole di mandata e ritorno del primario e raccordi pompa-collettore.

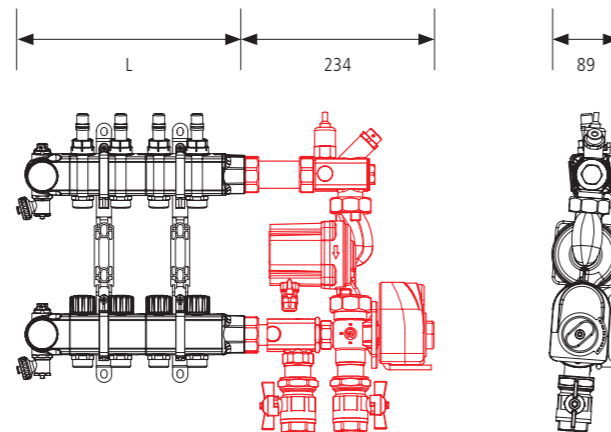
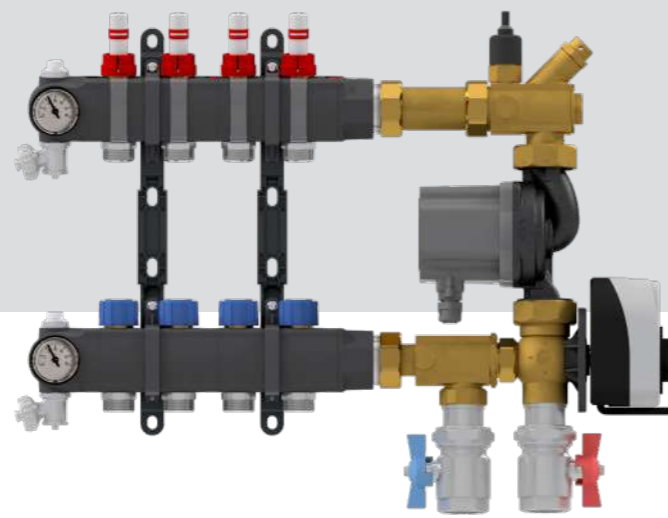

### Command Mix SL valvola miscelatrice a 3 vie

art.	prezzo
<b>5220020201</b>	€   pz <b>1.327,80</b>

- pompa a velocità variabile  $EI \leq 0,20$
- valvole comprese
- compatibile con sistema di regolazione SmartComfort 365 vedi pag. 149

- guscio di isolamento in polietilene non compreso nel prezzo vedi pag. 131
- testine elettrotermiche non comprese vedi pag. 152

### Collettore SL completo per Command Mix SL

art.	circuiti	L [mm]	prezzo
<b>4120010202</b>	02+02	203	€   pz <b>240,18</b>
<b>4120010203</b>	03+03	253	€   pz <b>278,10</b>
<b>4120010204</b>	04+04	303	€   pz <b>316,03</b>
<b>4120010205</b>	05+05	353	€   pz <b>353,96</b>
<b>4120010206</b>	06+06	403	€   pz <b>391,88</b>
<b>4120010207</b>	07+07	453	€   pz <b>429,80</b>
<b>4120010208</b>	08+08	503	€   pz <b>467,72</b>
<b>4120010209</b>	09+09	553	€   pz <b>505,65</b>
<b>4120010210</b>	10+10	603	€   pz <b>543,57</b>
<b>4120010211</b>	11+11	653	€   pz <b>581,50</b>
<b>4120010212</b>	12+12	703	€   pz <b>619,42</b>
<b>4120010213</b>	13+13	753	€   pz <b>671,03</b>

adattatori non compresi nel prezzo vedi pag. 131. Per eventuali richieste di varianti degli articoli indicati (es. collettori con attacchi a sinistra), le tempistiche sono di almeno 3 giorni lavorativi

### Assemblaggio Command Mix + collettore SL

n° circuiti	lunghezza Command Mix SL [mm]	lunghezza interna cassetta [mm]	gioco tra cassetta e Command Mix SL [mm]	modello cassetta 110
<b>2</b>	437	600	163	mod. 1
<b>3</b>	487	600	113	mod. 1
<b>4</b>	537	850	313	mod. 2
<b>5</b>	587	850	263	mod. 2
<b>6</b>	637	850	213	mod. 2
<b>7</b>	687	850	163	mod. 2
<b>8</b>	737	850	113	mod. 2
<b>9</b>	787	1000	213	mod. 3
<b>10</b>	837	1000	163	mod. 3
<b>11</b>	887	1000	113	mod. 3
<b>12</b>	937	1200	263	mod. 4
<b>13</b>	987	1200	213	mod. 4

per eventuali richieste di varianti degli articoli indicati (es. collettori con attacchi a sinistra), le tempistiche sono di almeno 5 giorni lavorativi dall'ordine

consigliato il montaggio del kit al collettore. Come standard le regolazioni in cassetta sono montate con alimentazione a destra (dx). È possibile specificare nell'ordine la posizione con alimentazione a sinistra (sx)

Prima accensione su tutte le termoregolazioni Eurotherm SpA SB non compresa. Rivolgersi ai centri di assistenza autorizzati.

## Command Mix Elite Black-Line

- Valvola miscelatrice a 3 vie.
- Versione con pompa a velocità variabile EEI  $\leq 0,20$ .

Regolazione per la gestione dell'impianto radiante a bassa temperatura in riscaldamento e raffrescamento. La pompa a velocità variabile è un circolatore con indice di efficienza energetica di EEI  $\leq 0,20$  con motore sincrono a magneti permanenti con tensione di alimentazione 230 V AC ad una frequenza di 50 Hz ed un consumo min. di 3 W e max. 42 W. Il servomotore può ricevere un comando a tre punti, ha un tempo di corsa (aperto/chiuso) di 120 sec., ha un'alimentazione di 230 V AC ad una frequenza di 50 Hz ed un consumo di 8 W. Kv B-C: 3, Kv A-C: 4,5. Portata max: 1500 l/h. La valvola miscelatrice ha un elemento sferico ruotante per ottimizzare la precisione della miscelazione. Adatta per sistemi di collegamento con i collettori Elite Black-Line, con lunghezza variabile in funzione degli attacchi. Compatibile con il sistema di regolazione Eurotherm SmartComfort 365. La regolazione è composta da: pompa a velocità variabile, valvola miscelatrice a 3 vie con servomotore, termostato di sicurezza con ritardatore elettronico, pozzetto per la sonda di mandata, valvole di mandata e ritorno del primario e raccordi pompa-collettore.

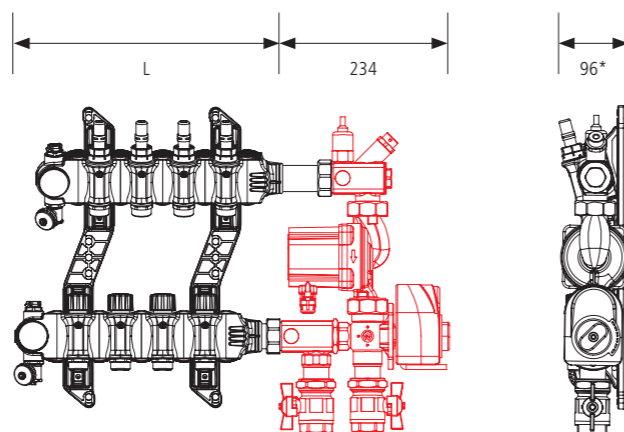
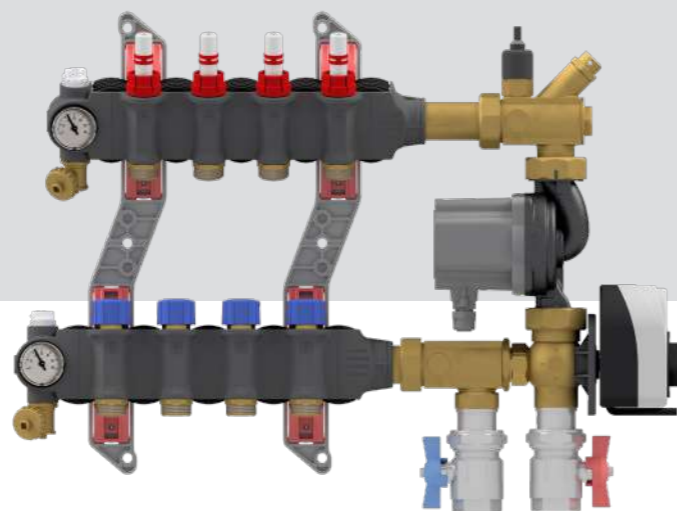

\* con testine elettrotermiche

### Command Mix Elite Black-Line valvola miscelatrice a 3 vie

art.	prezzo
<b>5220020301</b>	€   pz <b>1.327,80</b>

- pompa a velocità variabile EEI  $\leq 0,20$
- valvole comprese
- compatibile con sistema di regolazione SmartComfort 365 vedi pag. 149

### Collettore Elite Black-Line per Command Mix

art.	circuiti	L [mm]	prezzo
<b>4110010202</b>	02+02	297	€   pz <b>299,60</b>
<b>4110010203</b>	03+03	353	€   pz <b>338,78</b>
<b>4110010204</b>	04+04	409	€   pz <b>377,98</b>
<b>4110010205</b>	05+05	465	€   pz <b>417,17</b>
<b>4110010206</b>	06+06	521	€   pz <b>455,09</b>
<b>4110010207</b>	07+07	577	€   pz <b>494,28</b>
<b>4110010208</b>	08+08	633	€   pz <b>533,45</b>
<b>4110010209</b>	09+09	689	€   pz <b>573,92</b>
<b>4110010210</b>	10+10	745	€   pz <b>611,85</b>
<b>4110010211</b>	11+11	801	€   pz <b>663,67</b>
<b>4110010212</b>	12+12	857	€   pz <b>702,86</b>

adattatori non compresi nel prezzo vedi pag. 131. Per eventuali richieste di varianti degli articoli indicati (es. collettori con attacchi a sinistra), le tempistiche sono di almeno 3 giorni lavorativi

### Assemblaggio Command Mix + collettore Elite Black-Line

n° circuiti	lunghezza Command Mix [mm]	lunghezza interna cassetta [mm]	gioco tra cassetta e Command Mix [mm]	modello cassetta 110
<b>2</b>	531	850	319	mod. 2
<b>3</b>	587	850	263	mod. 2
<b>4</b>	643	850	207	mod. 2
<b>5</b>	699	850	151	mod. 2
<b>6</b>	755	1000	245	mod. 3
<b>7</b>	811	1000	189	mod. 3
<b>8</b>	867	1000	133	mod. 3
<b>9</b>	923	1200	277	mod. 4
<b>10</b>	979	1200	221	mod. 4
<b>11</b>	1035	1200	165	mod. 4
<b>12</b>	1091	1200	109	mod. 4

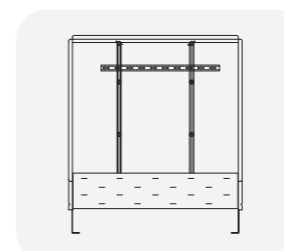
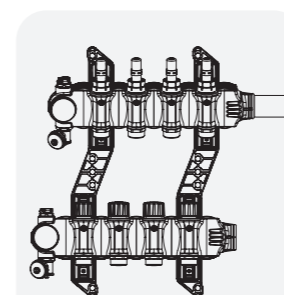

per eventuali richieste di varianti degli articoli indicati (es. collettori con attacchi a sinistra), le tempistiche sono di almeno 5 giorni lavorativi dall'ordine

consigliato il montaggio del kit al collettore. Come standard le regolazioni in cassetta sono montate con alimentazione a destra (dx). È possibile specificare nell'ordine la posizione con alimentazione a sinistra (sx)

Prima accensione su tutte le termoregolazioni Eurotherm SpA SB non compresa. Rivolgersi ai centri di assistenza autorizzati.

## Command Duo SL

- Valvola deviatrice a 3 vie con bypass.
- Versione con pompa a velocità variabile EEI  $\leq 0,20$ .



Regolazione per la gestione dell'impianto radiante a bassa ed alta temperatura in riscaldamento e raffrescamento. La pompa a velocità variabile è un circolatore con motore sincrono a magneti permanenti e ha un valore EEI (ENERGY EFFICIENCY INDEX)  $\leq 0,20$ . Il servomotore può ricevere un comando a tre punti, ha un tempo di corsa (aperto/chiuso) di 150 sec., e un'alimentazione di 230 V AC ad una frequenza di 50 Hz con un consumo di 8 W. La valvola deviatrice ha 3 vie con bypass per la regolazione della quantità di flusso di ritorno del circuito primario. Adatta per il collegamento con i collettori SL per alta e bassa temperatura con lunghezza variabile in funzione degli attacchi. Predisposta per essere collegata ad un secondo collettore dell'impianto radiante a bassa temperatura avente attacchi da 1" femmina. Consigliata in combinazione con il sistema di regolazione climatica Eurotherm SmartComfort 365. La regolazione è composta da: termostato di sicurezza con ritardatore elettronico, pozzetto per la sonda di mandata, pompa a velocità variabile, servomotore, valvola deviatrice a 3 vie. Le valvole di mandata e ritorno al primario sono disponibili come optional. Disponibile anche nella versione punto fisso per la gestione dell'impianto in solo riscaldamento (con testa termostatica anziché il servomotore). Collegamento linea-collettore con guarnizione piana.

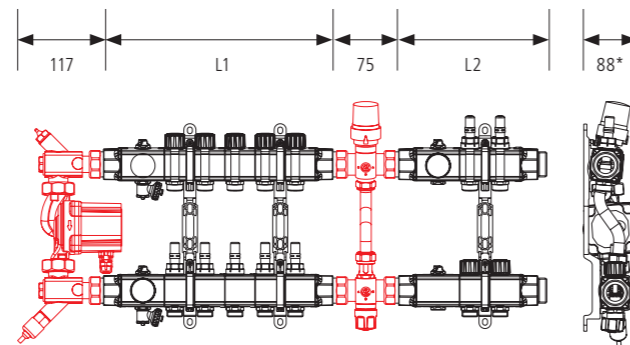

\* con testine elettrotermiche

### Command Duo

art.	descrizione	prezzo
5220020402	estate/inverno   senza elettronica	€   pz <b>1.362,73</b>

- pompa a velocità variabile EEI  $\leq 0,20$
- compatibile con sistema di regolazione SmartComfort 365 vedi pag. 149
- collettori, staffe e SmartComfort 365 non compresi

### Punto fisso

art.	descrizione	prezzo
5210020401	punto fisso	€   pz <b>973,38</b>

- collettori, staffe non compresi

### Bassa temperatura

art.	circuiti	L1 [mm]	prezzo
4120020301	01+01	211	€   pz <b>202,26</b>
4120020302	02+02	261	€   pz <b>240,18</b>
4120020303	03+03	311	€   pz <b>278,10</b>
4120020304	04+04	361	€   pz <b>316,03</b>
4120020305	05+05	411	€   pz <b>353,96</b>
4120020306	06+06	461	€   pz <b>391,88</b>
4120020307	07+07	511	€   pz <b>429,80</b>
4120020308	08+08	561	€   pz <b>467,72</b>
4120020309	09+09	611	€   pz <b>505,65</b>
4120020310	10+10	661	€   pz <b>543,57</b>
4120020311	11+11	711	€   pz <b>581,50</b>
4120020312	12+12	761	€   pz <b>619,42</b>
4120020313	13+13	811	€   pz <b>657,34</b>

### Alta temperatura

art.	circuiti	L2 [mm]	prezzo
4120030301	01+01	211	€   pz <b>202,26</b>
4120030302	02+02	261	€   pz <b>240,18</b>
4120030303	03+03	311	€   pz <b>278,10</b>
4120030304	04+04	361	€   pz <b>300,98</b>
4120030305	05+05	411	€   pz <b>353,96</b>

+ accessori e coppia valvole a sfera vedi pag. 131

### Command Duo SL in cassetta

n° circuiti BT	n° circuiti AT	lunghezza Command Duo SL [mm]	lunghezza interna cassetta [mm]	gioco tra cassetta e Command Duo SL [mm]	modello cassetta 110
1	1	614	850	91	mod. 2
2	1	664	1000	191	mod. 3
3	2	764	1000	91	mod. 3
4	2	814	1200	241	mod. 4
5	2	864	1200	191	mod. 4
6	2	914	1200	141	mod. 4
7	2	964	1200	91	mod. 4
8	2	1014	1500	341	mod. 5
9	2	1064	1500	291	mod. 5
10	2	1114	1500	241	mod. 5
11	2	1164	1500	191	mod. 5
12	2	1214	1500	141	mod. 5
13	2	1264	1500	91	mod. 5

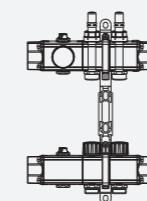
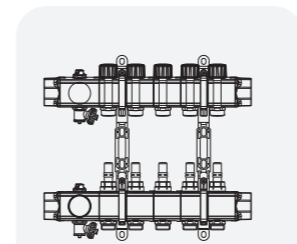

- adattatori non compresi nel prezzo vedi pag. 131
- staffe di fissaggio comprese nel prezzo

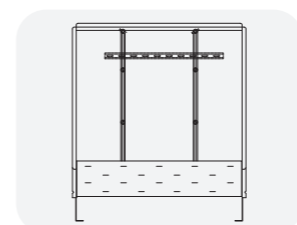

- per eventuali richieste di varianti degli articoli indicati (es. collettori con attacchi a sinistra), le tempistiche sono di almeno 5 giorni lavorativi dall'ordine

- consigliato il montaggio del kit al collettore. Come standard le regolazioni in cassetta sono montate con alimentazione a destra (dx). È possibile specificare nell'ordine la posizione con alimentazione a sinistra (sx)

⚠ Prima accensione su tutte le termoregolazioni Eurotherm SpA SB non compresa. Rivolgersi ai centri di assistenza autorizzati.

## Command Duo Elite Black-Line

- Valvola deviatrice a 3 vie con bypass.
- Versione con pompa a velocità variabile EEI  $\leq 0,20$ .

Regolazione per la gestione dell'impianto radiante a bassa ed alta temperatura in riscaldamento e raffreddamento. La pompa a velocità variabile è un circolatore con indice di efficienza energetica di EEI  $\leq 0,20$  con motore sincrono a magneti permanenti con tensione di alimentazione 230 V AC ad una frequenza di 50 Hz ed un consumo min. di 3 W e max. 42 W. Il servomotore può ricevere un comando a tre punti, ha un tempo di corsa (aperto/chiuso) di 150 sec., ha un'alimentazione di 230 V AC ad una frequenza di 50 Hz ed un consumo di 8 W. La valvola deviatrice a 3 vie con bypass per la regolazione della quantità di flusso di ritorno del circuito primario. Adatta per il collegamento con i collettori Elite Black-Line base con lunghezza variabile in funzione degli attacchi. Predisposta per essere collegata ad un secondo collettore dell'impianto radiante a bassa temperatura avente attacchi da 1" femmina. Consigliata in combinazione con il sistema di regolazione climatica Eurotherm SmartComfort 365. La regolazione è composta da: ritardatore elettronico, pozzetto per la sonda di mandata, pompa a velocità variabile, servomotore, valvola deviatrice a 3 vie, valvola di carico, valvola di scarico, termometro per la temperatura di mandata. Le valvole di mandata e ritorno al primario sono disponibili come optional.

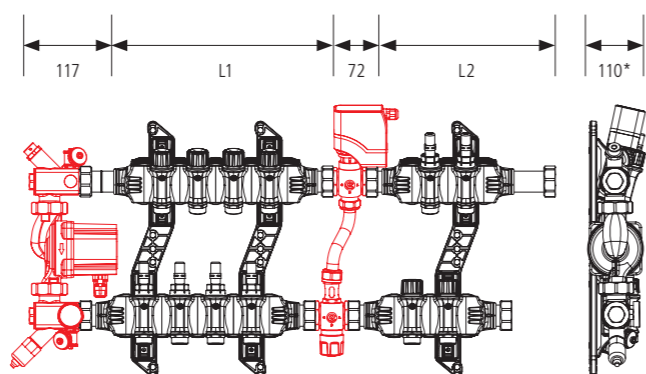
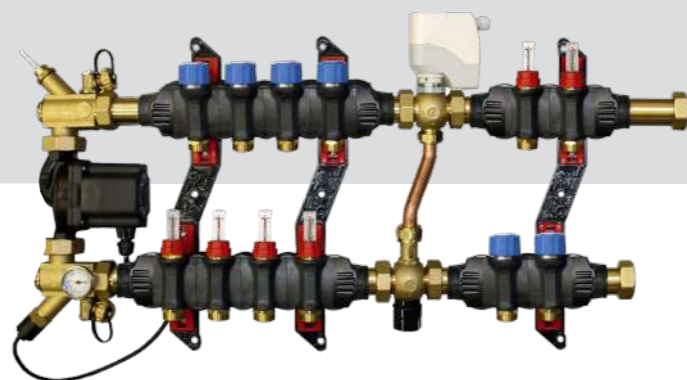

\* con testine elettrotermiche

### Command Duo

art.	descrizione	prezzo
5210020105	estate/inverno   senza elettronica	€   pz 1.362,73

- pompa a velocità variabile EEI  $\leq 0,20$
- compatibile con sistema di regolazione SmartComfort 365 vedi pag. 149
- collettori, staffe e SmartComfort 365 non compresi

### Punto fisso

art.	descrizione	prezzo
5210020103	punto fisso	€   pz 973,38

- collettori, staffe non compresi

### Bassa temperatura 1"¼

art.	circuiti	L1 [mm]	prezzo
4110020101	01+01	246	€   pz 259,14
4110020102	02+02	302	€   pz 293,28
4110020103	03+03	358	€   pz 328,68
4110020104	04+04	414	€   pz 366,60
4110020105	05+05	470	€   pz 404,52
4110020106	06+06	526	€   pz 442,45
4110020107	07+07	582	€   pz 480,38
4110020108	08+08	638	€   pz 518,30
4110020109	09+09	694	€   pz 556,22
4110020110	10+10	750	€   pz 594,14
4110020111	11+11	806	€   pz 632,07
4110020112	12+12	862	€   pz 669,99
4110020113	13+13	918	€   pz 707,92

### Alta temperatura 1"¼

art.	circuiti	L2 [mm]	prezzo
4110030101	01+01	207	€   pz 259,14
4110030102	02+02	263	€   pz 293,28
4110030103	03+03	319	€   pz 328,68
4110030104	04+04	375	€   pz 366,60
4110030105	05+05	431	€   pz 404,52

+ accessori e coppia valvole a sfera Elite Black-Line (4710020303), set distanziali valvole a sfera (4910010113) vedi pag. 131

### Command Duo Elite Black-Line in cassetta

n° circuiti BT	n° circuiti AT	lunghezza Command Duo Elite B-L [mm]	lunghezza interna cassetta [mm]	gioco tra cassetta e Command Duo Elite B-L [mm]	modello cassetta 110
1	1	642	850	144	mod. 2
2	1	698	1000	238	mod. 3
3	2	810	1000	126	mod. 3
4	2	866	1200	270	mod. 4
5	2	922	1200	214	mod. 4
6	2	978	1200	158	mod. 4
7	2	1034	1200	102	mod. 4
8	2	1090	1500	346	mod. 5
9	2	1146	1500	290	mod. 5
10	2	1202	1500	234	mod. 5
11	2	1258	1500	178	mod. 5
12	2	1314	1500	122	mod. 5
13	2	1370	1800	366	mod. 6

⚠ Prima accensione su tutte le termoregolazioni Eurotherm SpA SB non compresa. Rivolgersi ai centri di assistenza autorizzati.

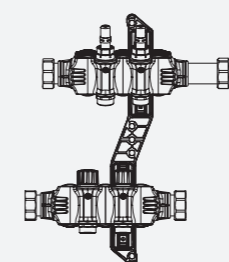
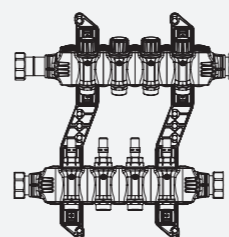

- adattatori non compresi nel prezzo vedi pag. 131
- staffe di fissaggio comprese nel prezzo

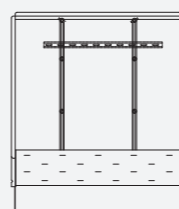

- per eventuali richieste di varianti degli articoli indicati (es. collettori con attacchi a sinistra), le tempistiche sono di almeno 5 giorni lavorativi dall'ordine

- nel caso si utilizzi la regolazione solo con bassa temperatura la larghezza della regolazione si riduce di 160 mm (circa 3 attacchi). Consigliato il montaggio del kit al collettore. Come standard le regolazioni in cassetta sono montate con alimentazione a destra (dx). È possibile specificare nell'ordine la posizione con alimentazione a sinistra (sx)

## Command Duo SF

- Valvola deviatrice a 3 vie con bypass.
- Versione con pompa a velocità variabile EEI  $\leq 0,20$ .

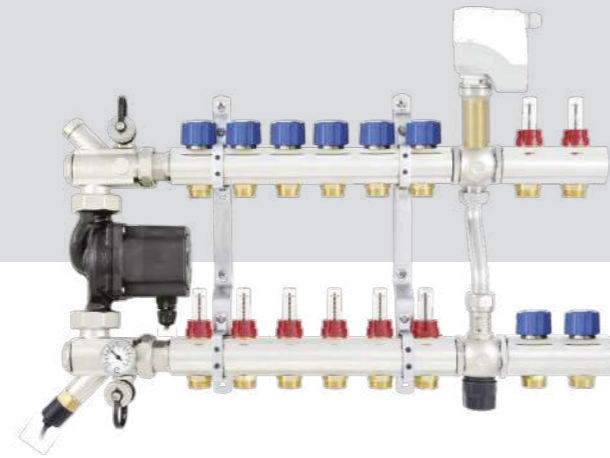

Sistema di regolazione per la gestione dell'impianto radiante a bassa ed alta temperatura in riscaldamento. La pompa a velocità variabile è un circolatore con indice di efficienza energetica di EEI  $\leq 0,20$  con motore sincro a magneti permanenti con tensione di alimentazione 230 V AC ad una frequenza di 50 Hz ed un consumo min. di 3 W e max. 42 W. Il servomotore può ricevere un comando a tre punti, ha un tempo di corsa (aperto/chiuso) di 150 sec., ha un'alimentazione di 230 V AC ad una frequenza di 50 Hz ed un consumo di 8 W. In alternativa al servomotore è disponibile il modello con valvola termostatica per la regolazione a punto fisso.

La valvola deviatrice a 3 vie con bypass per la regolazione della quantità di flusso di ritorno al circuito primario. Adatta per il collegamento con il collettore Serie SF base con lunghezza variabile in funzione degli attacchi. Predisposta per essere collegata ad un secondo collettore dell'impianto radiante a bassa temperatura avente attacchi da 1" femmina. La regolazione è composta da: ritardatore elettronico, pozzetto per la sonda di mandata, pompa a velocità variabile, servomotore (o valvola termostatica), valvola deviatrice a 3 vie, valvola di carico, valvola di scarico, bocchettone per il fissaggio del collettore, termometro per la temperatura di mandata. Le valvole di mandata e ritorno al primario sono disponibili come optional.

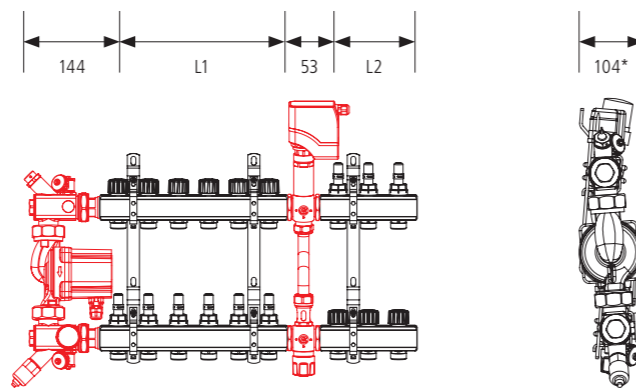

\* con testine elettrotermiche

### Command Duo

art.	descrizione	prezzo
5220020109	estate/inverno   senza elettronica	€   pz <b>1.321,01</b>

- pompa a velocità variabile EEI  $\leq 0,20$
- compatibile con sistema di regolazione SmartComfort 365 vedi pag. 149
- collettori, staffe e SmartComfort 365 non compresi

### Punto fisso

art.	descrizione	prezzo
5210020104	punto fisso   portata max 1300 l/h   Kv 1.3	€   pz <b>945,57</b>

- collettori, staffe non compresi

### Collettore SF base 1" con flussostato

art.	circuiti	L [mm]	prezzo
4220070202	02+02	112	€   pz <b>123,89</b>
4220070203	03+03	162	€   pz <b>166,87</b>
4220070204	04+04	212	€   pz <b>213,64</b>
4220070205	05+05	262	€   pz <b>261,67</b>
4220070206	06+06	312	€   pz <b>312,24</b>
4220070207	07+07	362	€   pz <b>360,28</b>
4220070208	08+08	412	€   pz <b>405,78</b>
4220070209	09+09	462	€   pz <b>455,09</b>
4220070210	10+10	512	€   pz <b>500,59</b>
4220070211	11+11	562	€   pz <b>551,17</b>
4220070212	12+12	612	€   pz <b>597,94</b>
4220070213	13+13	662	€   pz <b>663,67</b>
4910070228	staffe fissaggio		€   pz <b>9,03</b>

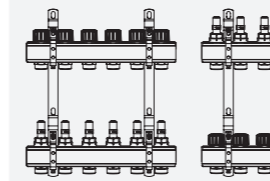

- adattatori non compresi nel prezzo vedi pag. 131
- staffe di fissaggio comprese nel prezzo

+ accessori e coppia valvole a sfera vedi pag. 131

### Command Duo SF in cassetta

n° circuiti BT	n° circuiti AT	lunghezza Command Duo SF [mm]	lunghezza interna cassetta [mm]	gioco tra cassetta e Command Duo SF [mm]	modello cassetta 110
2	2	421	600	109	mod. 1
3	2	471	850	309	mod. 2
4	2	521	850	259	mod. 2
5	2	571	850	209	mod. 2
6	2	621	850	159	mod. 2
7	2	671	850	109	mod. 2
8	2	721	1000	209	mod. 3
9	2	771	1000	159	mod. 3
10	2	821	1000	109	mod. 3
11	2	871	1200	259	mod. 4
12	2	921	1200	209	mod. 4
13	2	971	1200	159	mod. 4

per eventuali richieste di varianti degli articoli indicati (es. collettori con attacchi a sinistra), le tempistiche sono di almeno 5 giorni lavorativi dall'ordine

nel caso si utilizzi la regolazione solo con bassa temperatura la larghezza della regolazione si riduce di 160 mm (circa 3 attacchi). Consigliato il montaggio del kit al collettore. Come standard le regolazioni in cassetta sono montate con alimentazione a destra (dx). È possibile specificare nell'ordine la posizione con alimentazione a sinistra (sx)

Prima accensione su tutte le termoregolazioni Eurotherm SpA SB non compresa. Rivolgersi ai centri di assistenza autorizzati.

## Accessori e componenti di distribuzione

art.	descrizione	prezzo
4810122001	adattatore per tubo 12 x 2 mm	€   pz 5,31
4810141201	adattatore per tubo 14 x 1,25 mm	€   pz 5,31
4810142001	adattatore per tubo 14 x 2 mm	€   pz 5,31
4810151501	adattatore per tubo 15 x 1,5 mm	€   pz 5,31
4810162001	adattatore per tubo 16 x 2 mm	€   pz 5,31
4810172001	adattatore per tubo 17 x 2 mm	€   pz 5,31
4810182001	adattatore per tubo 18 x 2 mm	€   pz 5,31
4810202001	adattatore per tubo 20 x 2 mm	€   pz 5,31
4810202303	adattatore per tubo 20 x 2 mm per collettore industriale	€   pz 14,18
4810252303	adattatore per tubo 25/2,3 mm per collettore industriale	€   pz 12,53
4710020102	coppia valvole sfera dritta M-F 3/4"-3/4" con bocchettoni – L 80 mm	€   pz 57,82
4710020305	coppia valvole a squadra M-F 1"-1" con bocchettoni – L 103 mm	€   pz 65,73
4710020101	coppia valvole sfera a squadra M-F 1"-3/4" con boc. e prol. – L 165 mm	€   pz 103,95
4710020301	coppia valvole a sfera dritta da 1" complete di termometri – L 70 mm	€   pz 61,95
4710020303	coppia val. a sfera Black-Line a squadra/dritta da 1" 1/4 M-1" F – L 64 mm	€   pz 61,95
4910010113	set di distanziali per valvole a sfera Black-Line	€   pz 61,95
4710020307	coppia di valvole a sfera SL dritta da 1" 1/4-F-F no farfalla – L 60 mm	€   pz 61,95
4710020306	coppia valvole a sfera SL a squadra/dritta da 1" 1/4 F-1" F – L 145 mm	€   pz 103,95
4713010301	coppia di gusci in PE per l'isolamento delle valvole SL	€   pz 26,92
	guscio per Command Mix SL in polietilene	
5920010373	<i>i</i> guscio isolante in polietilene avente sul bordo perimetrale un velcro per un facile e resistente trattenimento delle parti. Il guscio è realizzato con due densità diverse: con densità superiore sul lato esterno per resistere maggiormente allo sfregamento e con densità inferiore internamente per meglio accoppiarsi alla regolazione	€   pz 98,61

art.	descrizione	prezzo
5150020202	testina elettrotermica finitura nera 220 V   2 fili	€   pz 47,40
5150020201	testina elettrotermica finitura bianco 220 V   4 fili con contatto ausiliario	€   pz 47,40
3410900114	curva guida 90° per tubo ø 10-15 mm	€   pz 1,77
3410900118	curva guida 90° per tubo ø 17-18 mm	€   pz 2,40
3410900129	curva guida 90° per tubo fino al ø 29 mm	€   pz 4,56
3410900220	curva guida piegh. 90° 250 mm per tubo fino a ø 20 mm	€   pz 3,14
3230010101	foglio alluminizzato con logo Eurotherm	€   m <sup>2</sup> 10,09
4810122002	bi-giunto dn 12	€   pz 15,29
4810142002	bi-giunto dn 14	€   pz 15,29
4810151502	bi-giunto dn 15	€   pz 15,29
4810162002	bi-giunto dn 16	€   pz 15,29
4810172002	bi-giunto dn 17	€   pz 28,35
4810182002	bi-giunto dn 18	€   pz 28,35
4810202002	bi-giunto dn 20	€   pz 28,35
4810252302	bi-giunto dn 25	€   pz 37,80
4810120003	raccordo dn 12 x 1/2" maschio	€   pz 6,84
4810170003	raccordo dn 17 x 1/2" maschio	€   pz 6,84
4810180003	raccordo dn 18 x 1/2" maschio	€   pz 6,84
4810200003	raccordo dn 20 x 1/2" maschio	€   pz 6,84
6820020125	raccordo dn 25 x 3/4" maschio	€   pz 19,86

# Regolazione Smart 365



I sistemi di regolazione Eurotherm sono soluzioni ad elevata innovazione tecnologica per gestire completamente da remoto il riscaldamento, il raffrescamento e il trattamento dell'aria negli ambienti.





## Alla guida dell'impianto radiante, l'intelligenza di Smart 365

Un'auto altamente performante ha bisogno di un pilota all'altezza. Ecco perché alla guida dei sistemi radianti Eurotherm c'è una tecnologia di gestione tanto avanzata quanto semplice da utilizzare. **SmartComfort 365** e **SmartOne 365** sono soluzioni a elevato quoziente di tecnologia per gestire completamente da remoto il riscaldamento e il raffrescamento degli ambienti tramite logica di controllo PID (Proportional Integral Derivative Strategy) riadattata per i sistemi radianti. Entrambe pilotano i sistemi radianti a pavimento, parete e soffitto attraverso un software che memorizza le abitudini d'uso e ottimizza accensione, regolazione e spegnimento in modo da contenere i costi senza rinunciare al comfort. Le performance dell'impianto sono sempre al top.



### SCOPRI IL FUNZIONAMENTO DI SMARTCOMFORT 365

Inquadra il codice QR con il tuo smartphone e guarda il video per scoprire nel dettaglio il funzionamento della tecnologia.



## Come funziona il sistema Smart 365

Come in un perfetto gioco di squadra, il display SmartComfort 365 comunica con la SmartBase, un cervello elettronico di ultima generazione che a sua volta riceve impulsi e informazioni selettive dagli SmartPoint, sensori di temperatura e umidità connessi in Bus e collocati in ciascuna stanza. La perfetta integrazione con la macchina di trattamento aria, nella funzione di raffrescamento, mantiene la soglia di umidità controllata e garantisce il ricambio d'aria.

## Gestione avanzata del trattamento dell'aria

In base alle caratteristiche dell'impianto, sono disponibili funzioni avanzate come la selezione della portata d'aria in modalità di rinnovo, variazione della portata d'aria in base alle esigenze di deumidificazione e integrazione degli ambienti, freecooling ottimizzato, la programmazione oraria settimanale della funzione rinnovo dell'aria indoor.

## Rilevamento automatico del locale sfavorito

Il sistema SmartComfort 365 monitora e determina continuamente il locale sfavorito calcolando la temperatura più idonea dell'acqua per raggiungere o mantenere la temperatura voluta ma allo stesso tempo ottimizza l'afflusso di acqua nei vari circuiti radianti a tutto vantaggio del risparmio energetico e del comfort abitativo.



## Un piacevole comfort per 365 giorni all'anno

SmartComfort 365 è la tecnologia sviluppata a completamento dei nostri sistemi per gestire con la massima efficienza gli impianti di riscaldamento, raffrescamento e trattamento aria.

Finalmente si può raggiungere l'obiettivo del comfort climatico in ogni ambiente di vita e di lavoro con una rapidità e un'efficienza fino ad ora impensate. Non parliamo di un comfort standard, riferibile ai normali sistemi di riscaldamento e raffrescamento, bensì di un comfort su misura delle esigenze personali e delle caratteristiche climatiche della zona in cui è situato l'immobile.

SmartComfort 365 ottimizza il suo funzionamento anche in base alle condizioni ambientali esterne. Il clima indoor è ottimizzato per il massimo comfort, la spesa energetica diventa più leggera.

RINNOVATA IN PRESTAZIONI ED ESTETICA



### SmartComfort 365

## L'evoluzione della tecnologia, la certezza del comfort



#### Gestione avanzata dell'impianto radiante

Il sistema memorizza le abitudini d'uso e riconosce l'ambiente climaticamente sfavorito correggendo il discomfort.



#### Sistema integrato con Start & Stop

La regolazione intelligente calcola continuamente l'inerzia di ogni singola stanza anticipando avvio e arresto.

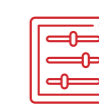

#### Strategia di regolazione ottimizzata PID

L'algoritmo della tecnologia permette di gestire l'impianto radiante con la massima efficienza.



#### Gestione evoluta del trattamento aria

Sono disponibili fino a 3 livelli di portata d'aria in funzione delle diverse esigenze.



#### Sistema di domotica e controllo vocale

Utilizzando i dispositivi vocali\*, monitorare e controllare l'impianto radiante sarà facile e immediato.



#### Collegamento alla piattaforma Cloud

La piattaforma permette la supervisione dell'impianto e la visualizzazione di grafici e statistiche.



NEW!

#### Innovativa gestione doppio impianto

Grazie alla funzionalità Twin è possibile gestire fino a due terminali idronici in modalità contemporanea o integrativa (es: sistema radiante a pavimento, soffitto, parete, ventilconvettori o altro terminale alimentato ad acqua) con lo stesso sensore ambiente.

\* compatibile con dispositivi Amazon Echo e Google Home

## Funzionalità Twin

Innovativa funzionalità che offre la possibilità di gestire con un unico sensore ambiente fino a due terminali idronici differenti all'interno della stessa abitazione. I due terminali potranno lavorare in due modalità differenti:

- MODALITÀ INTEGRATIVA:** la priorità di funzionamento è data sempre ad un terminale definito principale (radiante a bassa temperatura). Il terminale secondario entrerà in funzione per supportare il primo nel raggiungimento del setpoint di comfort richiesto dall'utente.
- MODALITÀ CONTEMPORANEA:** entrambi i terminali lavoreranno in maniera congiunta per il raggiungimento del setpoint di comfort richiesto dall'utente. In questa modalità di funzionamento non vi è priorità e i terminali lavorano contemporaneamente.

La scelta dell'associazione tra terminale principale e secondario può essere variata a seconda della stagione.

### Esempi d'uso:

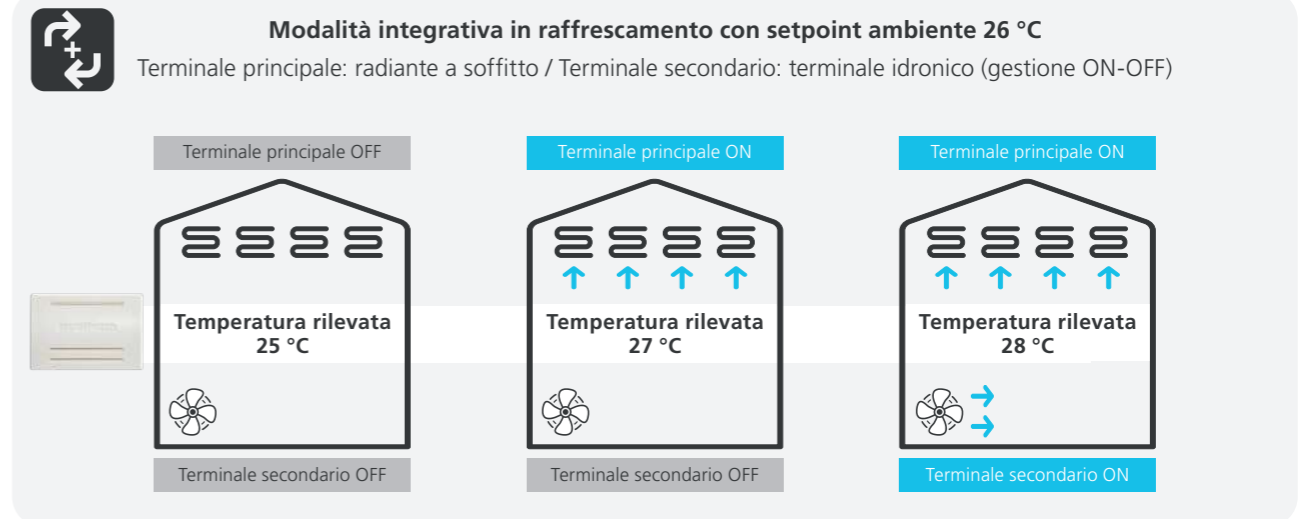
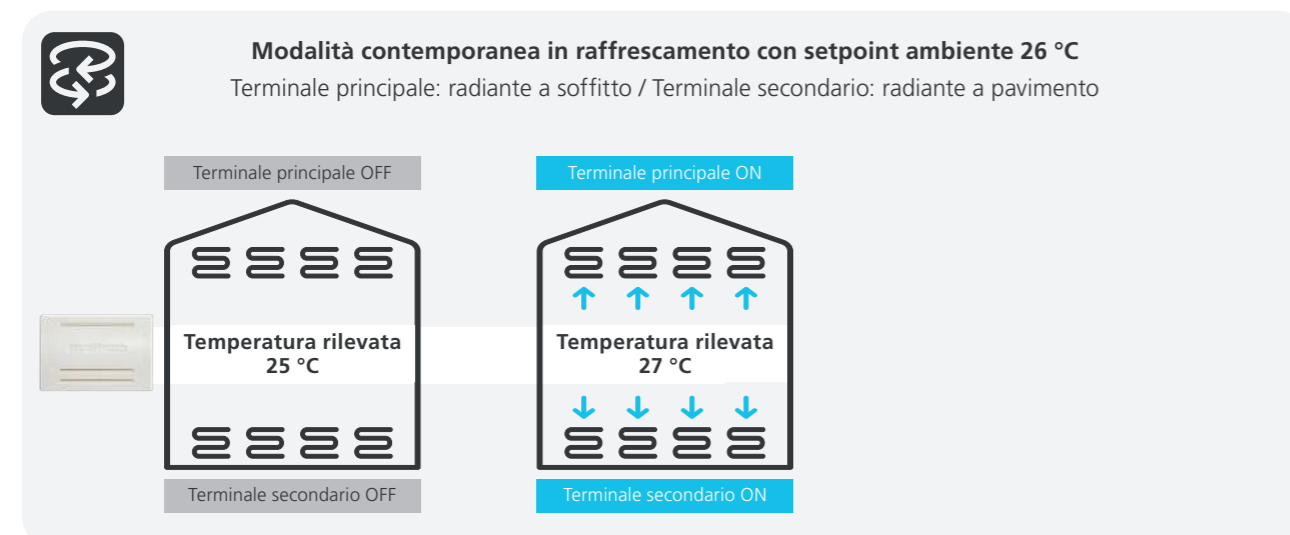
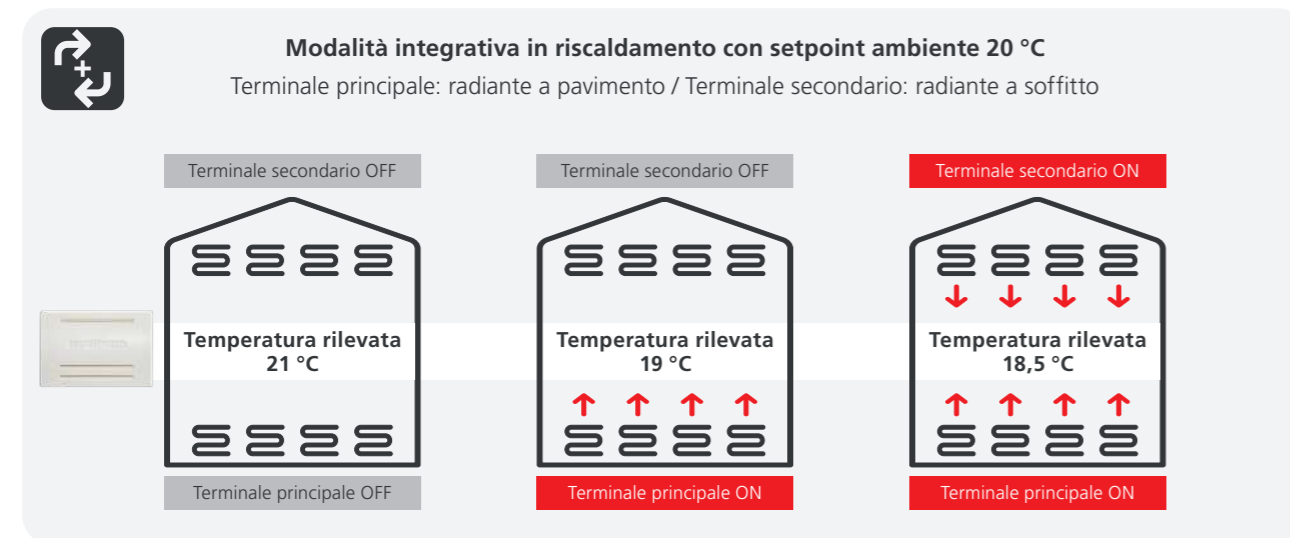

Per l'attivazione della funzionalità Twin è necessaria una predisposizione corretta dei componenti hardware della regolazione SmartComfort 365.

Che cosa vuol dire? Utilizzare due set differenti di SmartBase, una per ciascun terminale, che condivideranno i dati di temperatura e umidità rilevati però da un singolo sensore per ambiente (SmartPoint).

La corretta impostazione dell'impianto con funzionalità Twin verrà impostata dal nostro centro assistenza durante la procedura di configurazione della regolazione SmartComfort 365 (vedi pag 198).

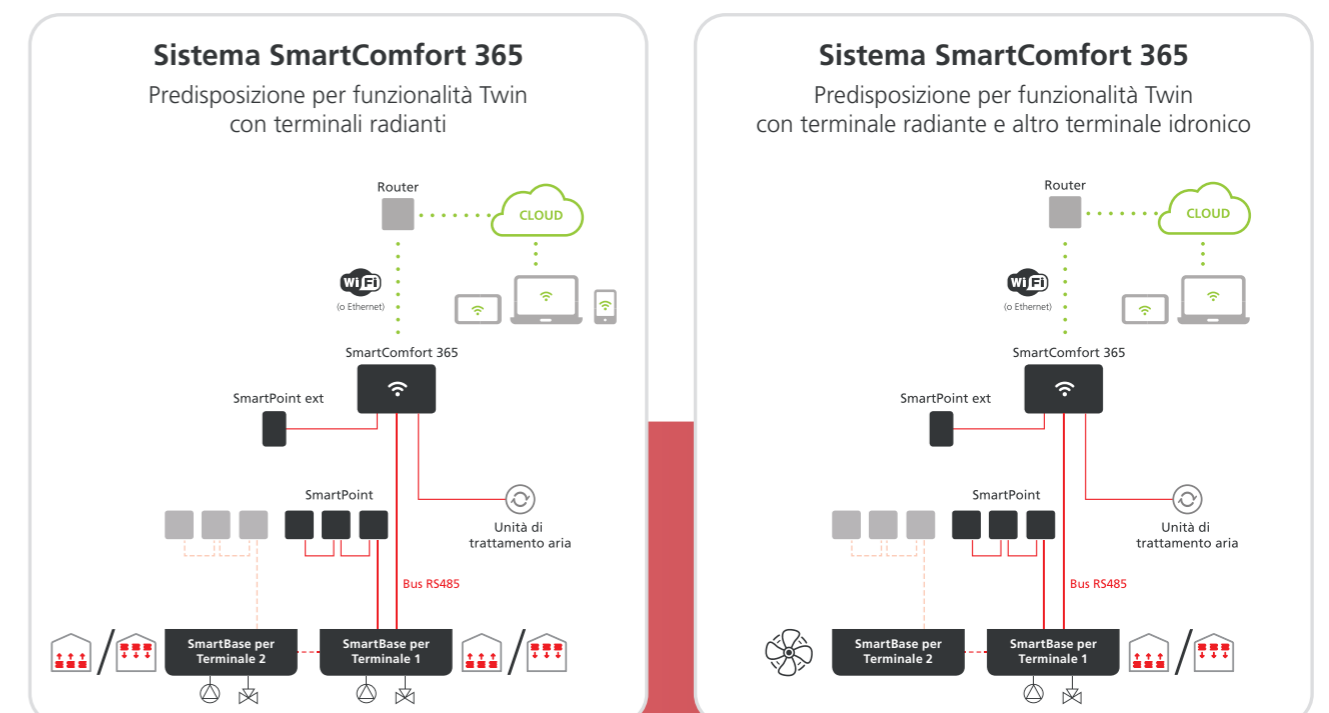



- Nuovo display per una maggior nitidezza delle immagini.
- GPU Integrata per garantire la fluidità dell'esperienza dell'utente.
- WiFi integrato per offrire la miglior connettività senza fili.

NUOVO DESIGN

## SmartComfort 365

### SISTEMA MULTIZONA

Il regolatore climatico SmartComfort 365 è un sistema di gestione dell'impianto radiante e delle macchine di trattamento aria tramite logica di controllo PID. Lo SmartComfort 365 è un sistema modulare costituito dalle unità di seguito descritte.

Centrale di visualizzazione e controllo per gestire la regolazione del clima. Consiste di un display multitouch capacitivo da 5" full glass, un guscio composito con morsettiera sul retro. L'unità di controllo dispone di un indicatore luminoso sulla sua cornice per mostrare la modalità operativa del sistema: rosso per riscaldamento e blu per il raffreddamento. L'unità di controllo include un sensore di movimento, slot per scheda SD, WiFi, Ethernet, 2 porte seriali RS485. SmartControl 365 supporta il collega fino a 6 moduli SmartBase, per comandare 48 stanze, oltre bagni e 8 moduli SmartAir o 8 macchine aria Deuclima-VMC.

*per l'installazione a parete è necessaria una scatola elettrica tonda oppure un adattatore per scatola 503 (a corredo)*

#### Nome stanza

Puoi personalizzare il nome della stanza.









#### Categoria stanza

Assegna alla stanza una categoria per avere una programmazione standard preimpostata, che puoi semplicemente modificare ed adattare alle tue esigenze specifiche.

#### Temperatura target

Puoi impostare per ogni stanza tre temperature target da programmare e gestire nell'arco della giornata in modo automatico.

#### Legenda simboli

- |   |  |
|---|--|
|  Temperatura comfort |  Manuale temporaneo                    |
|  Temperatura notte   |  Party time (+2 h temperatura comfort) |
|  Temperatura eco     |  Early bird (anticipo temp. comfort)   |
|  Modalità manuale    |  Good night (anticipo temp. notte)     |



 SmartComfort 365 prevede l'obbligo di prima configurazione da parte di personale autorizzato

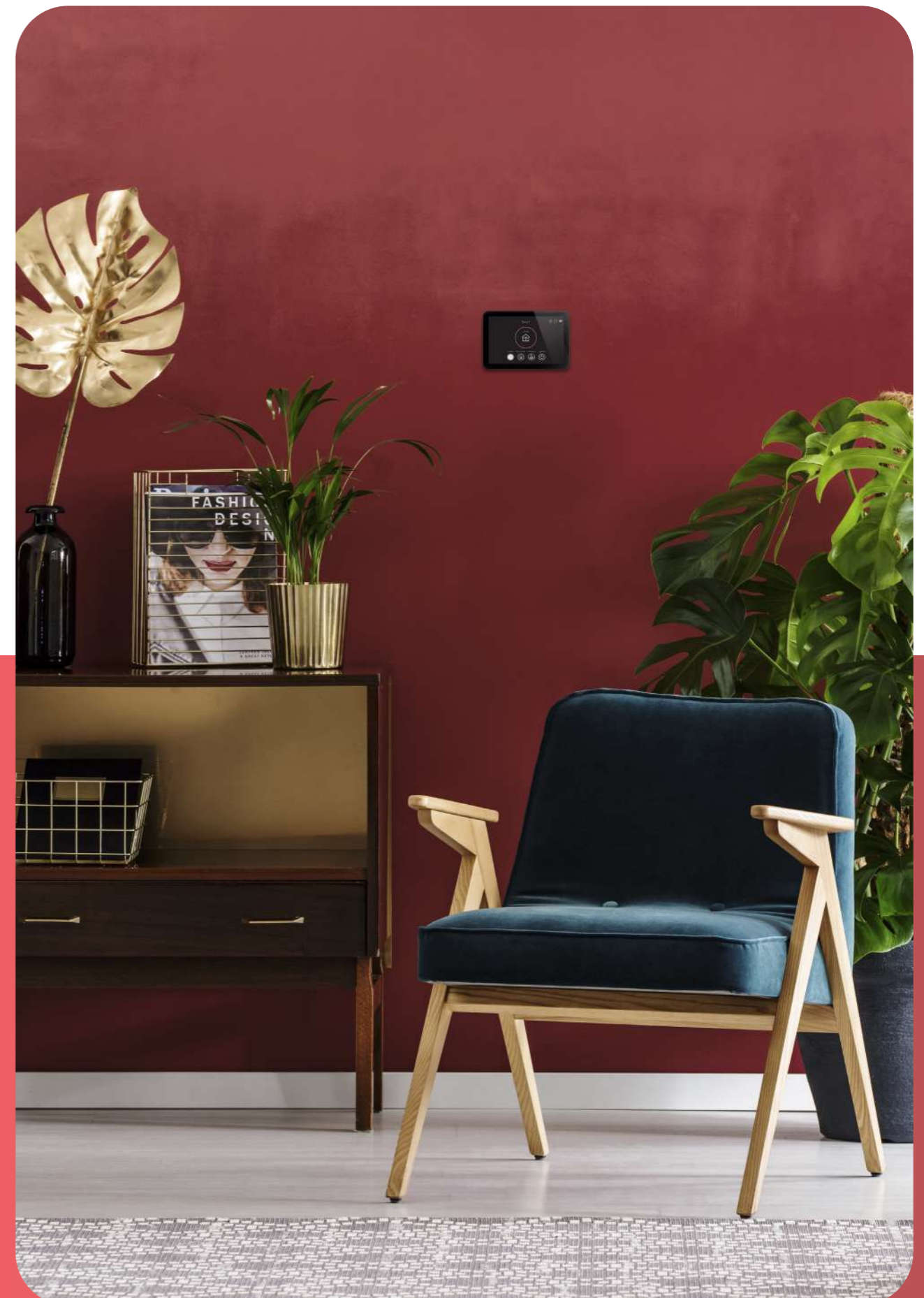



## Avvolgi la casa nel comfort, avvolgi la famiglia nel benessere

Il tuo habitat è un ecosistema complesso. Per gestire il clima in modo efficiente affidati a SmartOne 365, il sistema di regolazione intelligente che memorizza le abitudini di utilizzo e crea il comfort su misura.

Il comfort non si può standardizzare, ogni ambiente è unico come chi lo abita. Le caratteristiche costruttive, le diverse abitudini delle persone e il clima esterno, fanno sì che ogni casa necessiti di un comfort su misura, mai statico, ma dinamico e flessibile, in costante equilibrio fra l'esigenza del benessere e quella del risparmio energetico. Un equilibrio che si raggiunge con l'intelligenza di SmartOne 365.



### VUOI FAR DIVENTARE SMART IL TUO SISTEMA RADIANTE?

Inquadra il codice QR con il tuo smartphone e visita la pagina dedicata all'acquisto del sistema di regolazione SmartOne 365. Oppure accedi direttamente al sito [eurotherm.info/it/SmartOne-365](http://eurotherm.info/it/SmartOne-365)



## SmartOne 365 Il display intelligente, dalle piccole dimensioni



### Sistema integrato con Start & Stop

La regolazione intelligente calcola continuamente l'inerzia della stanza anticipando avvio e arresto.



### Strategia di regolazione ottimizzata PID

L'algoritmo della tecnologia permette di gestire l'impianto radiante con la massima efficienza.



### Sensore b-VOC per misurare la qualità dell'aria

I sensori b-VOC aiutano a determinare la qualità dell'aria tramite la misurazione dei composti organici volatili emessi dal respiro.



### Sistema di domotica e controllo vocale

Utilizzando i dispositivi vocali\*, monitorare e controllare l'impianto radiante sarà facile e immediato.



### Collegamento alla piattaforma Cloud

La piattaforma permette la supervisione dell'impianto e la visualizzazione di grafici e statistiche.



**NEW!**

### Gestione delle macchine di deumidificazione

Per la gamma deumidificatori Eurotherm e la macchina di deumidificazione AirClima Compact.

\* compatibile con dispositivi Amazon Echo e Google Home

## SmartOne 365

### SISTEMA MONOZONA

SmartOne 365 è il display intelligente dalle piccole dimensioni, ma dalle grandi prestazioni. Il regolatore climatico è un sistema modulare costituito dalle unità di seguito descritte.

Uno schermo fullglass capacitivo da 4" multitouch equipaggiato con due uscite relè per la gestione e la regolazione del clima di una zona, in riscaldamento e raffrescamento, con attivazione della deumidificazione estiva. All'interno del display sono collocati sensori di temperatura, umidità, IAQ (qualità dell'aria). Grazie alla connettività WiFi è possibile connettere SmartOne 365 direttamente alla piattaforma Cloud e all'App o collegare più dispositivi in modo che compaiano nella stessa App. Per la gestione dell'impianto radiante, il display si avvale della regolazione PID e dell'optimum start/stop. SmartOne 365 è compatibile con le applicazioni di controllo vocale.



WiFi

*informazione* alimentazione a 230 V  
per l'installazione a parete è necessaria una scatola elettrica tonda

Innovativa strategia di regolazione per il risparmio energetico e l'aumento del comfort indoor

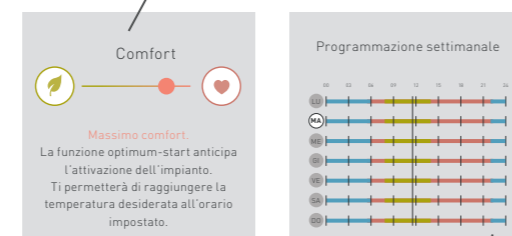

Programmazione settimanale del comfort climatico che preferisci nelle fasce orarie che preferisci

**SmartOne 365 non necessita di intervento da parte di personale autorizzato**

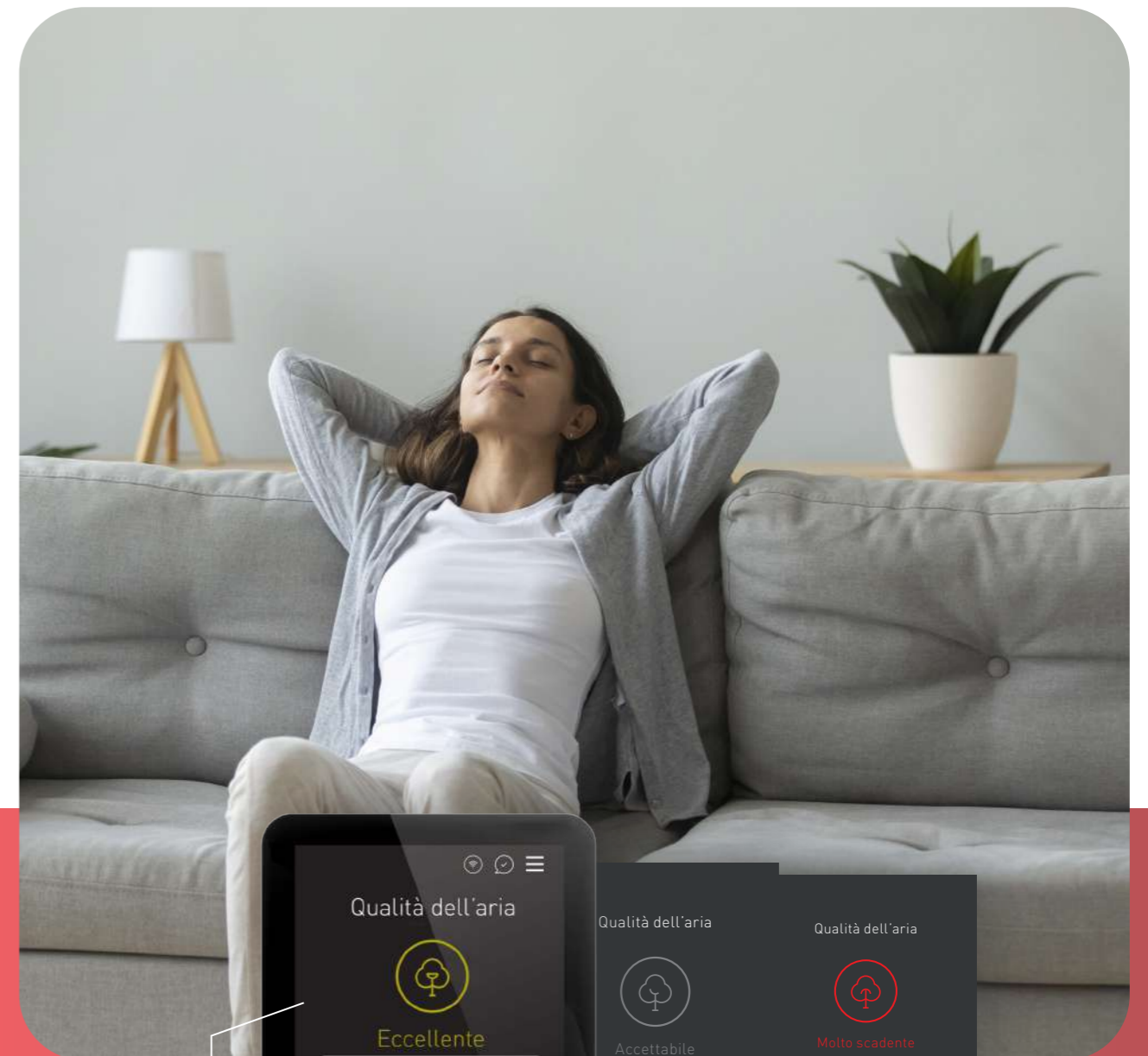

## Monitoraggio della qualità dell'aria indoor

La qualità dell'aria indoor è un requisito fondamentale per il comfort e la salute. Grazie ai sensori b-VOC è possibile misurare la concentrazione dei composti organici volatili emessi dal respiro e capire qual è il momento giusto per il ricambio dell'aria.



### Controllo vocale

Utilizzando sistemi di controllo vocale, monitorare e controllare l'impianto radiante sarà facile e immediato. La domotica diventa SMART, chiedi al tuo assistente vocale (compatibile con dispositivi Amazon Echo e Google Home) di accendere o spegnere il sistema o di aumentare o abbassare la temperatura di una stanza.

*"Ehi Google, imposta la temperatura in cucina a 20 °C"*

*"Alexa, imposta la temperatura in soggiorno a 22 °C"*

### Funzione "fuori casa"

La modalità fuori casa è progettata per risparmiare energia quando non si è a casa. Riduce automaticamente i livelli di temperatura programmati da Comfort a Eco per minimizzare il consumo di energia. Funzione attivabile manualmente dall'App.

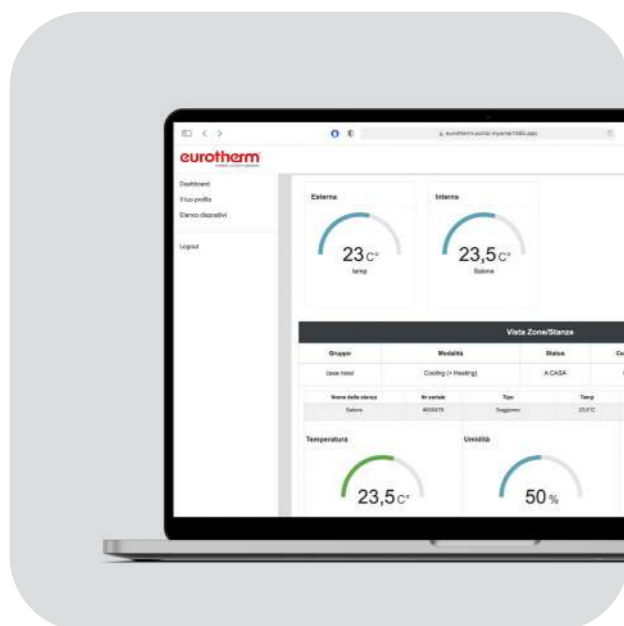

### Controllo da remoto

La piattaforma "cloud" permette l'accesso ad un portale web dedicato che consente la gestione di un account utente per visualizzare grafici e dati relativi al proprio sistema radiante, scaricare guide e manuali, chiedere assistenza e usufruire di vari servizi personalizzati. Il portale web può anche essere utilizzato da personale specializzato (installatore, centro assistenza) per accedere direttamente ai dati tecnici dell'impianto e fornire assistenza. Il proprietario dell'account può invitare i membri della famiglia.



## L'ecosistema tecnologico per la gestione integrata del clima

La nuova App permette l'accesso diretto alla piattaforma cloud e la gestione da remoto di più impianti radianti collocati in unità immobiliari diverse. Se dovesse venire meno la connessione, l'App sincronizzerà automaticamente i dati con il sistema centrale in un secondo momento.

a casa fuori casa vacanza spento

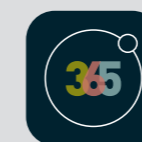

### SCARICA L'APP SMART365

Inquadra con la fotocamera del tuo smartphone il QR Code per scaricare l'App Smart365 nella versione che preferisci.



Scarica su  
App Store



DISPONIBILE SU  
Google Play

## SmartComfort 365

- Nuovo touchscreen 5" capacitivo con tecnologia multitouch.
- Sonde temperatura/umidità in ogni stanza, IAQ tramite SmartOne 365.
- Il sistema propone la miglior modalità di funzionamento per ogni stanza.



È nata SmartComfort 365, l'evoluzione del sistema di regolazione intelligente SmartComfort. Dotata di un display multitouch capacitivo da 5", SmartComfort 365 si rinnova sia nella grafica, che assicura un'usabilità più semplice e intuitiva, che nelle funzionalità aggiornate e implementate. Il display di ultima generazione si connette, via WiFi o Ethernet, a una piattaforma cloud dedicata. Grazie a un account personale è possibile: monitorare e gestire totalmente l'impianto radiante, la ventilazione, richiedere e ricevere assistenza, usufruire di servizi personalizzati e dedicati. L'intelligenza "a bordo" del dispositivo permette la gestione voca-

le dell'impianto tramite i più moderni applicativi per smart home. La funzione Away reimposta automaticamente la temperatura desiderata per risparmiare energia quando nessuno è presente a casa. Rinnovata sia nella grafica che nelle "funzionalità" la App può monitorare e gestire da remoto uno o più impianti ubicati anche in immobili e località diverse. Tutte le impostazioni sono sincronizzate con il dispositivo principale (display) e il funzionamento dell'App è garantito anche in caso di temporanea assenza di connettività del dispositivo.

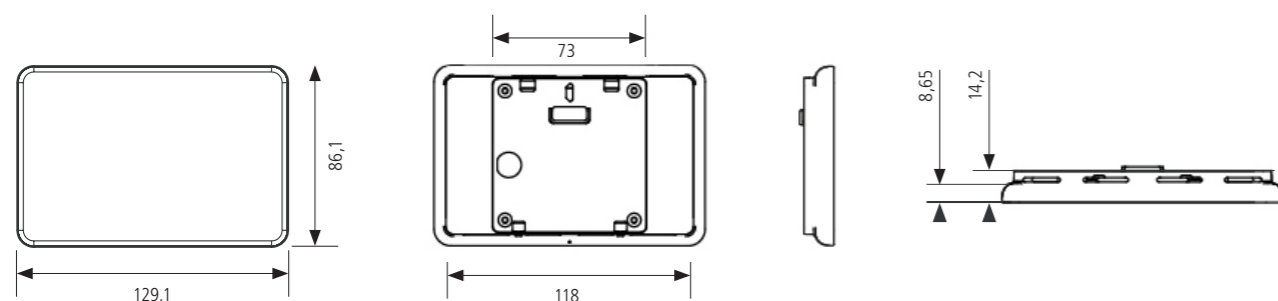

### Schemi logici sistemi SmartComfort 365

SmartControl 365 supporta il collegamento fino a 6 moduli SmartBase, per comandare 32 stanze, oltre bagni, 8 moduli SmartAir o 8 macchine aria Deuclima-VMC. I sensori ambiente SmartPoint sono collegabili via cavo BUS o via wireless.

**Configurazione massima:** 32 SmartPoint 6 Smartbase 8 Smartair 8 Unità di trattamento aria\*

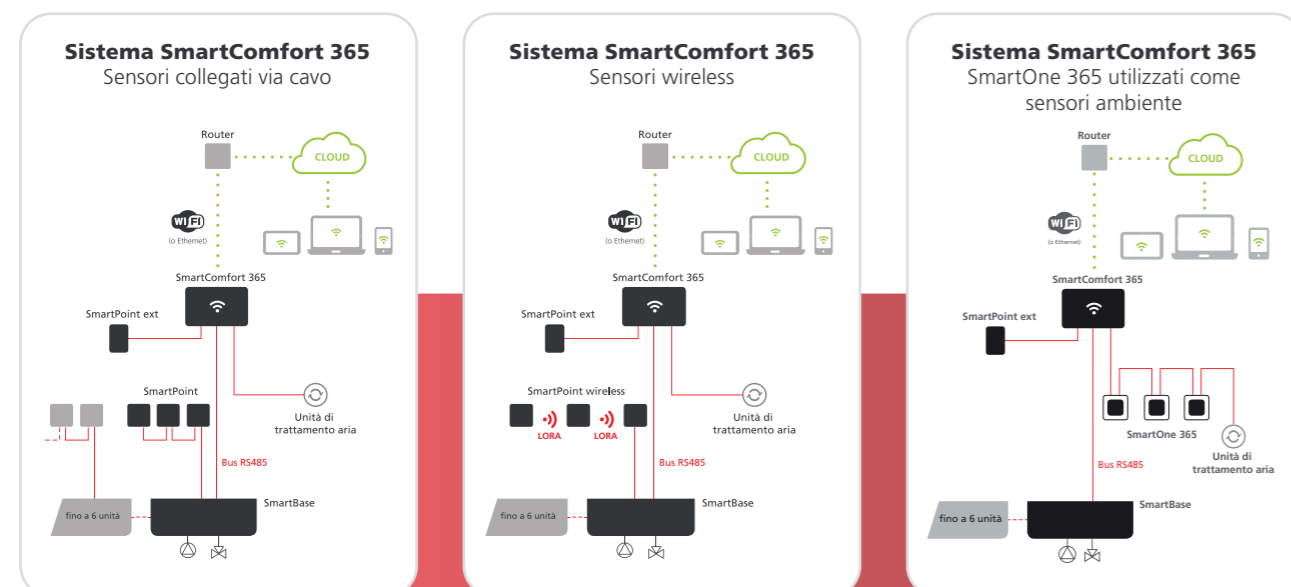

\* unità gestite via ModBus

## SmartOne 365

- Nuovo touchscreen 4" capacitivo con tecnologia multitouch.
- Sonde temperatura/umidità in ogni stanza, IAQ tramite SmartOne 365.
- Il sistema propone la miglior modalità di funzionamento per ogni stanza.



SmartOne 365 è il nuovo display intelligente di Eurotherm dalle piccole dimensioni, ma dalle grandi prestazioni. Uno schermo fullglass capacitivo da 4" multitouch equipaggiato con due uscite relè che controllano una zona in riscaldamento/raffrescamento e il consenso deumidificazione. All'interno del display sono collocati sensori di temperatura, umidità. Grazie alla connettività WiFi è possibile connettere SmartOne 365 direttamente alla piattaforma Cloud e alla App o collegare più dispositivi come un unico

sistema. Per la gestione dell'impianto radiante, il display si avvale della regolazione PID, dell'Optimum start/stop. SmartOne 365 è compatibile con le applicazioni di controllo vocale.

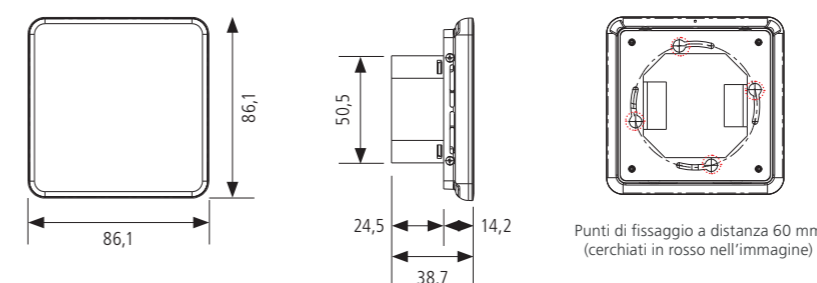

Punti di fissaggio a distanza 60 mm (cerchiati in rosso nell'immagine)

### Schema logico sistema SmartOne 365

SmartOne 365 può sostituire le sonde SmartPoint. Il collegamento con il sistema può avvenire tramite cavo oppure wireless a seconda delle esigenze. Il sistema può gestire una zona in riscaldamento e raffrescamento e controllare una macchina di deumidificazione. Questa configurazione può essere usata per gestire singolarmente diverse zone della casa.

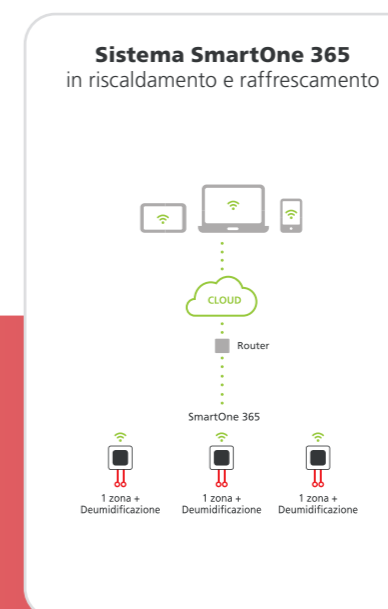

## Accessori e componenti Smart 365

### Regolazione e sensori di temperatura

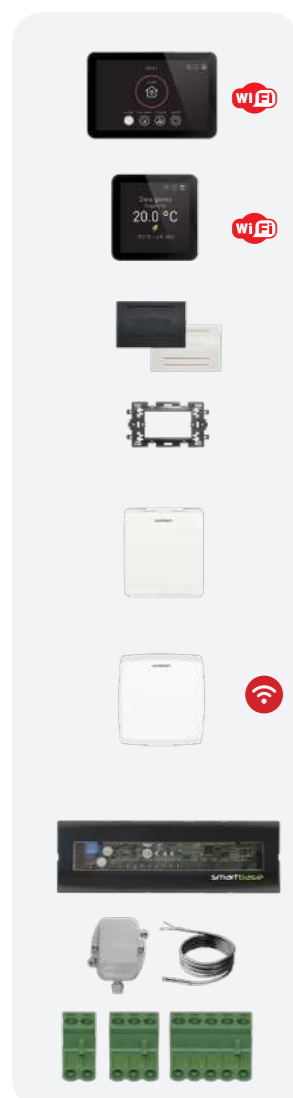

art.	descrizione	prezzo
<b>5140030201</b>	<b>SmartComfort 365</b> compatibile con scatola elettrica 502 tonda o, tramite adattatore fornito, con scatola elettrica 503 standard	€   pz <b>943,95</b>
<b>5140030102</b>	<b>SmartOne 365</b> compatibile con scatola elettrica 502 tonda	€   pz <b>473,47</b>
<b>5140020401</b>	SmartPoint temperatura per scatola 503 (3 moduli), adattatore placche incluso*	€   pz <b>205,42</b>
<b>5140020402</b>	SmartPoint temperatura/umidità per scatola 503 (3 moduli), adattatore placche incluso*	€   pz <b>229,73</b>
<b>5140020411</b>	SmartPoint temperatura per scatola 502 (2 moduli) oppure tonda (70 mm)	€   pz <b>205,42</b>
<b>5140020412</b>	SmartPoint temperatura/umidità per scatola 502 (2 moduli) oppure tonda (70 mm)	€   pz <b>229,73</b>
<b>5140020406</b>	SmartPoint access point wireless temperatura/umidità per scatola 502 (2 moduli) oppure tonda (70 mm)	€   pz <b>318,35</b>
<b>5140020407</b>	SmartPoint wireless tonda temperatura (batterie incluse)	€   pz <b>283,62</b>
<b>5140020405</b>	SmartPoint wireless tonda temperatura / umidità (batterie incluse)	€   pz <b>306,77</b>
<b>5140020201</b>	SmartBase per la gestione di testine, pompa e miscelatrice	€   pz <b>651,00</b>
<b>5140020202</b>	SmartAir per la gestione dell'unità aria e serrande	€   pz <b>651,00</b>
<b>5140020403</b>	SmartPoint ext sonda esterna	€   pz <b>170,17</b>
<b>5140020404</b>	sonda di mandata	€   pz <b>44,25</b>
<b>5140020301</b>	set di connettori SmartBase / SmartAir	€   pz <b>60,68</b>

\* compatibile con le seguenti placche: **Bticino** serie Living International, Light, Light tech, Magic, Matix. **Vimar** serie Plana, Eikon. **Legrand** serie Cross, Vela Quadra, Vela Tonda. **Siemens** serie Delta Futura, Delta Geo

### Adattatori placche



art.	descrizione	prezzo
<b>5930010109</b>	adattatore placca tipo universale <b>A</b> (guscio + telaio) Compatibile con: <b>Bticino</b> serie Livinglight, Axolute. <b>Vimar</b> serie Eikon Evo. <b>Ave</b> serie S44. <b>ABB</b> serie Mylos	€   pz <b>56,89</b>
<b>5930010110</b>	adattatore placca tipo universale <b>B</b> (guscio + telaio) Compatibile con: <b>ABB</b> serie Chiara. <b>Vimar</b> serie Arkè. <b>Gewiss</b> serie Chorus	€   pz <b>56,89</b>
<b>5930010106</b>	adattatore placca tipo Bticino serie Livinglight Air	€   pz <b>56,89</b>
<b>5930010117</b>	adattatore placca tipo Bticino serie Living Now	€   pz <b>56,89</b>
<b>5930010107</b>	adattatore placca tipo Bticino serie Axolute Air	€   pz <b>56,89</b>



Prima accensione su tutte le termoregolazioni Eurotherm SpA SB non compresa. Rivolgersi ai centri di assistenza autorizzati. Tariffario e condizioni avvio sistema SmartComfort 365 vedi pag. 198

### Termostati e testine



art.	descrizione	prezzo
<b>5150020120</b>	termostato modulare ad incasso evo digitale	€   pz <b>125,16</b>
<b>5150020121</b>	termostato umidostato estate/inverno	€   pz <b>208,95</b>
<b>5141010101</b>	comfort zone	€   pz <b>577,89</b>
<b>5150020202</b>	testina elettrotermica finitura nera 220 V   <b>2 fili</b>	€   pz <b>47,40</b>
<b>5150020201</b>	testina elettrotermica finitura bianco 220 V   <b>4 fili con contatto ausiliario</b>	€   pz <b>47,40</b>
<b>3710010105</b>	degassatore jun. 3/4"	€   pz <b>137,79</b>
<b>3710010101</b>	degassatore jun. 1"	€   pz <b>145,37</b>
<b>3710010102</b>	degassatore jun. 1 1/4"	€   pz <b>208,58</b>
<b>3710010103</b>	degassatore jun. 1 1/2"	€   pz <b>235,13</b>

### Manutenzione e attrezzatura



art.	descrizione	prezzo
<b>3310020201</b>	<b>e100 inibitore</b> previene incrostazioni e corrosione   1litro <i>dosaggio: e100 &gt; 1 litro ogni 100 litri di acqua dell'impianto</i> <i>N.B. Il trattamento dell'acqua degli impianti termici domestici è in accordo con la legge 46/90 art. 7 e richiesto dalle norme UNI-CTI 8065/89, UNI-CTI 8364/84 e UNI-CTI 9317/89</i>	€   pz <b>69,42</b>

### PREZZI NETTI NON SCONTABILI

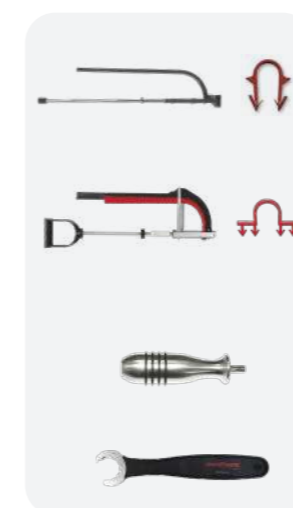

art.	descrizione	prezzo
<b>3830130001</b>	tacker per clip fermatubo	€   pz <b>216,71</b>
<b>3830130011</b>	<b>noleggio</b> tacker per clip fermatubo	€   gg <b>18,06</b>
<b>3830130003</b>	tacker per clip Europlus-Ten	€   pz <b>216,71</b>
<b>3830130013</b>	<b>noleggio</b> tacker per clip Europlus-Ten	€   gg <b>18,06</b>
<b>3830110801</b>	svasatore per tubo da ø 8 mm	€   pz <b>57,79</b>
<b>3830111001</b>	svasatore per tubo da ø 10 mm	€   pz <b>48,15</b>
<b>3830060001</b>	chiave speciale stringi adattatori collettore	€   pz <b>12,04</b>

# Trattamento aria e distribuzione



Eurotherm offre soluzioni ideali per ambienti sani e accoglienti. Le nostre macchine di trattamento aria, integrate con il sistema Radiante Smart, garantiscono massimo comfort grazie alla regolazione Smart 365. Offriamo ventilazione, deumidificazione, riscaldamento/raffrescamento e sanificazione, con opzioni di installazione flessibili. Dal 2024, ampliamo l'offerta residenziale includendo anche la canalizzazione.





## Soluzioni avanzate di trattamento aria e distribuzione

Rivolgersi ad Eurotherm è la risposta ideale per chi cerca un ambiente sano e accogliente. Le nostre macchine di trattamento aria sono state progettate per garantire elevati livelli di comfort e, in particolare, per lavorare in ambienti dove radiante e trattamento aria si fondono nell'esperienza del Radiante Smart. L'utilizzo della regolazione Smart 365 raccoglie il meglio da sistemi radianti e unità di trattamento aria: algoritmi sviluppati e ottimizzati nel corso degli anni, consentono infatti alle due parti dell'impianto di lavorare in sinergia e di offrire ai nostri Clienti un'esperienza unica.

Le unità di trattamento aria Eurotherm offrono diverse funzionalità, che spaziano dalla ventilazione meccanica per il ricambio igienico dell'aria, alla deumidificazione estiva, all'integrazione in riscaldamento/raffrescamento sino alla sanificazione. La nostra gamma comprende macchine di diversa tipologia, con varie dimensioni e modalità di installazione, sia verticale che orizzontale, così da offrire la massima flessibilità nella scelta dell'unità più adatta alle specifiche esigenze di ogni impianto.

A partire dal 2024, ampliamo ulteriormente la nostra offerta per il contesto residenziale. Per le macchine che richiedono un sistema di distribuzione dell'aria, Eurotherm ha una proposta che include anche la canalizzazione.

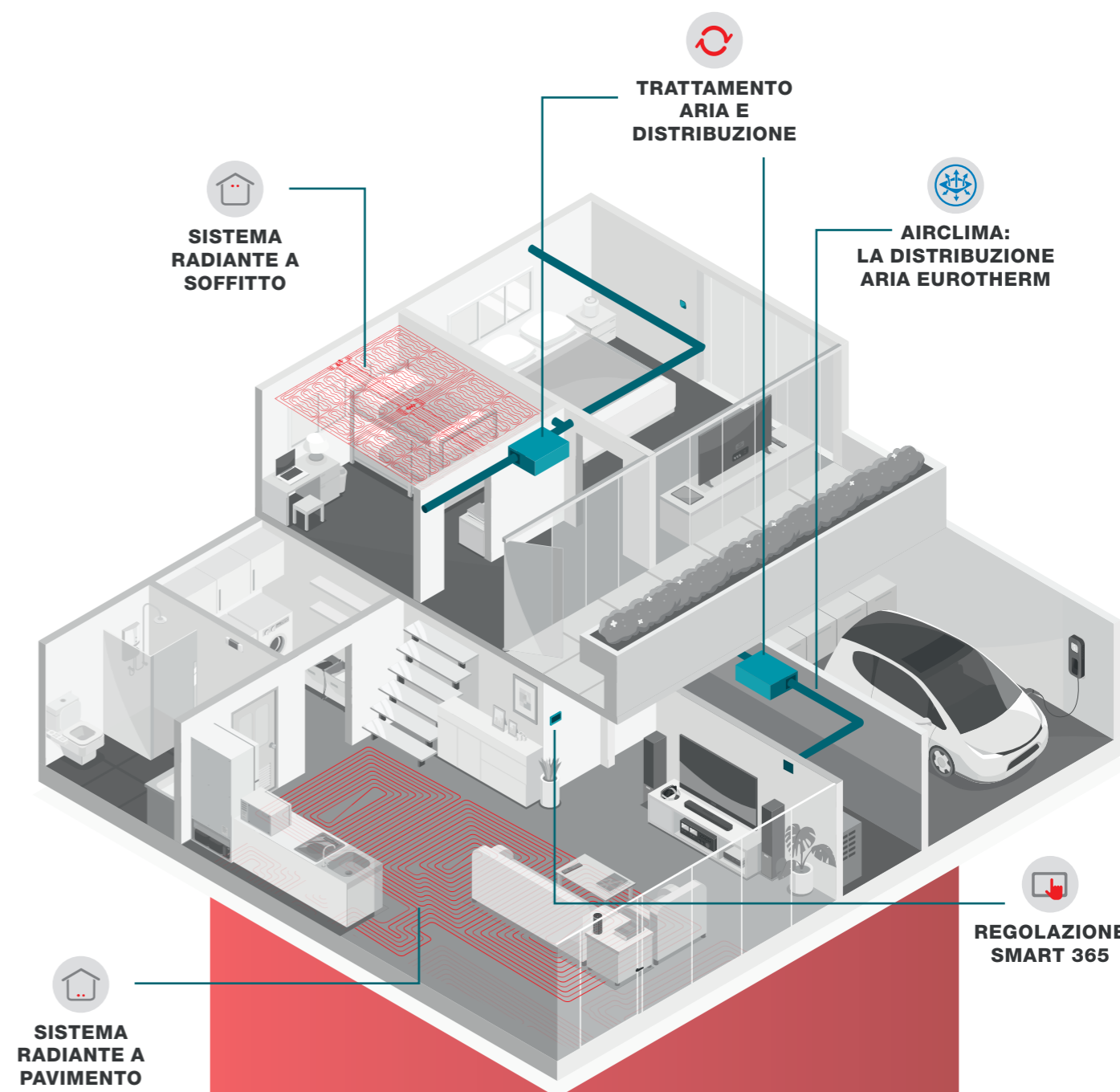

## A cosa servono le unità di trattamento aria Eurotherm?

Per garantire un adeguato ricambio dell'aria interna e quindi la rimozione e diluizione dei contaminanti, le macchine per il trattamento aria Eurotherm oltre a effettuare un recupero termico tra l'aria espulsa e l'aria immessa, minimizzando le perdite energetiche, sono in grado di effettuare **un'efficiente filtrazione**.

Non solo, le macchine per il trattamento aria Eurotherm permettono di mantenere il livello di umidità relativa all'interno dei parametri di comfort, specialmente nel periodo estivo quando la sola ventilazione meccanica non è sufficiente.

L'Italia e più in generale l'area mediterranea, è infatti caratterizzata da estati molto calde e umide. Il vapore prodotto dalle persone all'interno delle abitazioni e dalle loro attività quotidiane (come il cucinare o il lavare i piatti) deve essere smaltito mediante un sistema di deumidificazione adeguato, presente sulle unità di trattamento aria Eurotherm. Adottare un'unità di trattamento aria Eurotherm, permette di garantire un eccellente ricambio e di effettuare un vero e proprio trattamento dell'aria interna (deumidificazione e integrazione in raffrescamento). Quest'ultimo aspetto è estremamente importante e raccomandato specialmente nel caso si voglia raffrescare con un sistema radiante. Si possono quindi distinguere i funzionamenti stagionali della macchina.



### Funzionamento estivo

Flusso del funzionamento di Deuclima-VMC 300 S in modalità **ricambio + ricircolo**

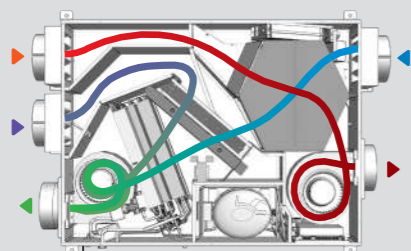

Aria filtrata e salubre

Recupero termico

Controllo umidità in ambiente

Deumidificazione e integrazione

Supporto impianto radiante



### Funzionamento invernale

Flusso del funzionamento di Deuclima-VMC 300 S in modalità **solo ricambio**

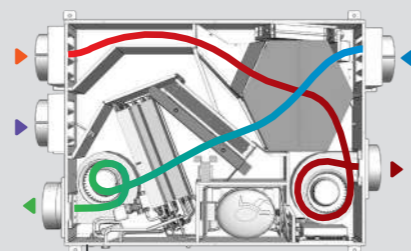

Aria filtrata e salubre

Recupero termico

Previene la formazione delle muffe

- ▶ Estrazione ambienti sporchi
- ◀ Aspirazione aria esterna
- ▶ Ripresa ambienti puliti
- ▶ Espulsione aria viziata
- ◀ Immissione aria trattata

## Manutenzione e pulizia dell'impianto

Una periodica manutenzione dei sistemi di trattamento aria permette il corretto funzionamento dell'impianto mantenendo un alto livello della qualità dell'aria interna e di efficienza energetica: la frequenza del cambio filtri dipende dal grado di inquinamento locale oltre che dalle condizioni di funzionamento delle unità di trattamento aria. L'intervallo di tempo indicativo può essere dai 3 ai 6 mesi. Il sistema di regolazione Eurotherm SmartComfort 365 permette di essere aggiornato sul monte ore rimanenti al cambio filtri e "tramite un allarme dedicato" segnala quando è giunto il momento di sostituire i filtri.

Dove puoi trovare il ricambio dei filtri della tua macchina di trattamento aria? Facile! Sull'**e-shop Eurotherm**. Vuoi essere sicuro che il cambio filtri sia fatto a regola d'arte e non vuoi preoccuparti dello smaltimento degli stessi? Vuoi assicurarti il corretto funzionamento e la massima efficienza della tua macchina di trattamento aria? Sempre sul nostro e-shop trovi **due servizi specifici** per soddisfare queste esigenze.

1

### Servizio assistenza e installazione

Con il servizio di assistenza e installazione, un tecnico specializzato si occuperà della tua macchina con un **unico intervento**:

- ✂ Sostituzione dei filtri
- 💡 Ripristino monte ore dell'allarme filtri
- 🗑 Smaltimento filtri
- 📋 Controllo del corretto funzionamento macchina
- 💧 Controllo scarico condensa e riempimento sifoni

2

### Servizio PLUS assistenza e installazione

Con il servizio PLUS, ti assicuri **3 interventi nell'arco di 24 mesi**. Con il servizio PLUS, il tecnico specializzato si occuperà di:

- ✂ Sostituzione dei filtri
- 💡 Ripristino monte ore dell'allarme filtri
- 🗑 Smaltimento filtri
- 📋 Controllo del corretto funzionamento macchina
- 💧 Controllo scarico condensa e riempimento sifoni
- ✂ Controllo e pulizia del recuperatore di calore
- 🌀 Controllo e pulizia dei ventilatori macchina



### SCOPRI IL NOSTRO E-SHOP EUROTHERM

Inquadra il codice QR con il tuo smartphone e visita il nostro e-shop per acquistare i filtri da sostituire o per un servizio di assistenza.

[eurotherm.info/it/e-shop](http://eurotherm.info/it/e-shop)



## La regolazione smart dell'impianto trattamento aria

Il Radiante Smart è un sistema intelligente e completo che consiste nell'integrazione delle macchine per il trattamento aria con una regolazione unica che gestisce in modo Smart i due impianti.

Le macchine di trattamento aria Eurotherm sono quindi predisposte per essere gestite mediante la regolazione SmartComfort 365. La perfetta integrazione con le macchine, nella funzione di raffrescamento, mantiene la soglia di umidità controllata funzionale al corretto funzionamento dell'impianto radiante e allo stesso tempo consente un corretto ricambio dell'aria in ambiente.

Con la regolazione SmartComfort 365 è inoltre possibile controllare, tramite programmazione:

- velocità della macchina (fino a 3 livelli)
- temperatura ambiente (integrazione estiva ed invernale)
- rinnovo aria esterna (VMC) tramite programmazione settimanale
- attivazione dei cicli di sanificazione.

## Deuclima-VMC e VMC

PRODOTTO	PAGINA	RINNOVO CON RECUP.	FREE COOLING	DEUMIDIFIC. ESTIVA	INTEGRAZIONE ESTIVA	INTEGRAZIONE INVERN.	INSTALLAZIONE	DIMENSIONI	PESO	CLASSE ENERGETICA	PORTATA ARIA NOMINALE	PORTATA ARIA RINNOVO	UMIDITÀ CONDENSATA*	POTENZA SENSIBILE IN FREDDO*	LIVELLO POTENZA SONORA	POTENZA ELETTRICA MASSIMA ASSORBITA	POTENZA ELETTRICA IN RINNOVO
								mm	kg		m³/h	m³/h	L/g	W	dB (A)	W	W
DEUCLIMA-VMC 300 S	161	●	●	●	●	●	soffitto	1205 x 798 x 244	61	A	300	75-200	26	620	44	360	88
DEUCLIMA-VMC 300 V	163	●	●	●	●	●	parete	1392 x 700 x 343	71	A	300	100-250	36	920	44	590	98
DEUCLIMA-VMC 500 S	165	●	●	●	●	●	soffitto	1255 x 831 x 294	78	A	500	100-250	48	1550	49	490	130
DEUCLIMA-VMC 500 V	167	●	●	●	●	●	parete	1697 x 700 x 421	89	A	500	100-350	48	1500	46	590	190
VMC 170 SV PRO	173	●	●				soffitto parete	972 x 655 x 240	12	A	170	50-170			51	136	58
VMC 260 SV PRO	174	●	●				soffitto parete	972 x 655 x 300	17	A	260	100-260			55	172	95

## Soluzioni DCR per il terziario

PRODOTTO	PAGINA	RINNOVO CON RECUP.	FREE COOLING	DEUMIDIFIC. ESTIVA	INTEGRAZIONE ESTIVA	INTEGRAZIONE INVERN.	INSTALLAZIONE	DIMENSIONI	PESO	PORTATA ARIA NOMINALE	PORTATA ARIA RINNOVO	UMIDITÀ CONDENSATA*	POTENZA SENSIBILE IN FREDDO*	LIVELLO POTENZA SONORA	POTENZA ELETTRICA MASSIMA ASSORBITA
								mm	kg	m³/h	m³/h	L/g	W	dB (A)	W
DCR 1000	169	●	●	●	●	●	soffitto	1097 x 1414 x 351	146	1000	500-1400	122	3000	54	2500
DCR 2000	171	●	●	●	●	●	soffitto	1828 x 1443 x 482	225	2000	1000-2400	261	6500	67	4600

## Deumidificatori e deuclimatizzatori

PRODOTTO	PAGINA	DEUMIDIFIC. ESTIVA	INTEGRAZIONE ESTIVA	INTEGRAZIONE INVERN.	INSTALLAZIONE	DIMENSIONI	PESO	PORTATA ARIA NOMINALE	UMIDITÀ CONDENSATA*	POTENZA SENSIBILE IN FREDDO*	LIVELLO PRESSIONE SONORA	POTENZA ELETTRICA MASSIMA ASSORBITA
						mm	kg	m³/h	L/g	W	dB (A)	W
DEUMIDIFICATORE 300 D	177	●			soffitto	665 x 535 x 233	39	300	27		33	460
DEUMIDIFICATORE 500 D	178	●			soffitto	844 x 607 x 294	55	500	42		40	750
DEUMIDIFICATORE 120 D-WALL	179	●			incasso	622 x 402 x 203	24	120	9.4		33	300
DEUMIDIFICATORE 240 D-WALL	180	●			incasso	733 x 715 x 208	43	240	25		34	460
AIRCLIMA COMPACT	176	●	●	●	soffitto	688 x 526 x 195	26	150	18	470	35	250
DEUCLIMATIZZATORE 300 DC	181	●	●	●	soffitto	665 x 535 x 233	47	300	28	940	33	460
DEUCLIMATIZZATORE 500 DC	182	●	●	●	soffitto	844 x 607 x 294	57	500	42	1900	40	750
DEUCLIMATIZZATORE 240 DC-WALL	183	●	●	●	incasso	732 x 717 x 208	43	300	24	940	34	460



● rinnovo aria con recuperatore

● free cooling

● deumidificazione estiva

● integrazione estiva

● integrazione invernale

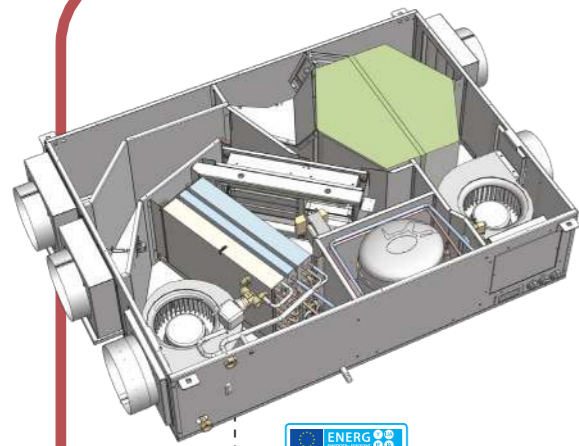

## Deuclima-VMC 300 S

Art. 7410010103

- Ventilatori EC ad alta prevalenza e portata costante e recuperatore di calore ad alta efficienza. Classe energetica: A.
- Rinnovo e deumidificazione dell'aria interna. Possibilità di integrazione termica invernale o estiva.
- Unità in grado di scambiare aria esterna e/o ricircolare aria interna.
- Filtri ePM<sub>10</sub> 50% in aspirazione, ricircolo e estrazione inclusi. Sanificazione con lampada UV.

Unità di ventilazione meccanica e trattamento aria a cinque vie per applicazioni interne da controsoffitto in grado di ottimizzare il comfort in ambienti dotati di sistemi radianti. L'unità è in grado di scambiare aria con l'esterno e/o ricircolare aria interna per massimizzare l'efficacia delle seguenti funzioni: rinnovo, deumidificazione, integrazione in raffreddamento o riscaldamento e sanificazione con attivazione automatica delle modalità "free heating / cooling". L'unità dispone di un recuperatore a doppio flusso ad alta efficienza, di un sistema di serrande interne motorizzate per la gestione dei flussi di aria e di due ventilatori EC ad alta prevalenza e portate di aria costanti. La deumidificazione avviene tramite un ciclo frigorifero dedicato con un compressore ad alta efficienza, una batteria idronica di pre-trattamento e valvole per la gestione della portata di acqua. Filtri ad elevata superficie ePM<sub>10</sub> 50% permettono di raggiungere elevati livelli di filtrazione meccanica dell'aria e la loro installazione è tale da consentire una facile ispezione ed estrazione per manutenzione. L'unità è dotata di serie di una lampada germicida a raggi ultravioletti con alta efficacia contro: muffe, batteri, germi e virus. È disponibile una sonda CO<sub>2</sub> (opzionale).

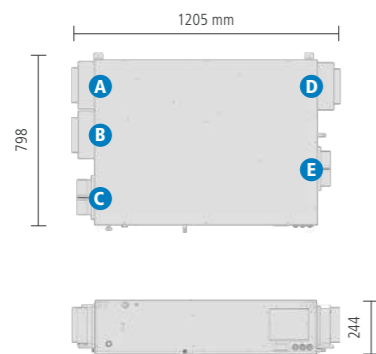
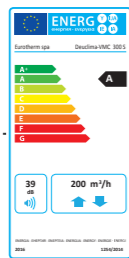

- A. Estrazione locali sporchi, ø 160  
 B. Ripresa ambienti puliti, ø 160  
 C. Immissione aria trattata, ø 160  
 D. Aspirazione aria esterna, ø 160  
 E. Espulsione aria viziata, ø 160

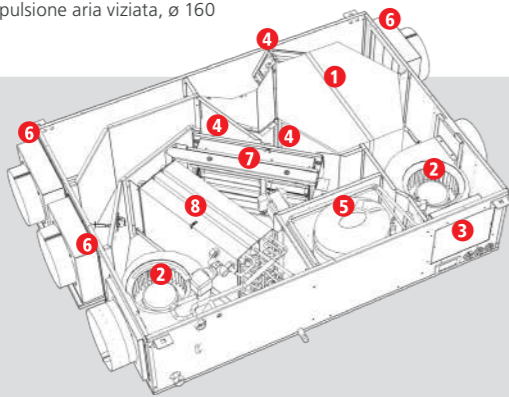

1. Recuperatore di calore  
 2. Ventilatori  
 3. Scatola elettrica  
 4. Serrande  
 5. Compressore  
 6. Filtri  
 7. Lampada UV  
 8. Batteria ad acqua, evaporatore e condensatore



Appartamenti fino a 110 m<sup>2</sup>  
 Capacità di condensazione (ricircolo): 26 L/g  
 Potenza sensibile in freddo: 620 W  
 Portata d'aria trattata nominale: 300 m<sup>3</sup>/h  
 Max 200 m<sup>3</sup>/h aria esterna

**SANIFICAZIONE**  
 LAMPADA UV  
 DI SERIE

**3 FILTRI**  
 ePM<sub>10</sub> 50%

**DISTRIBUZIONE ARIA AIRCLIMA**  
 EUROTHERM DISPONIBILE

## Distribuzione abitativa e flussi aria dell'impianto

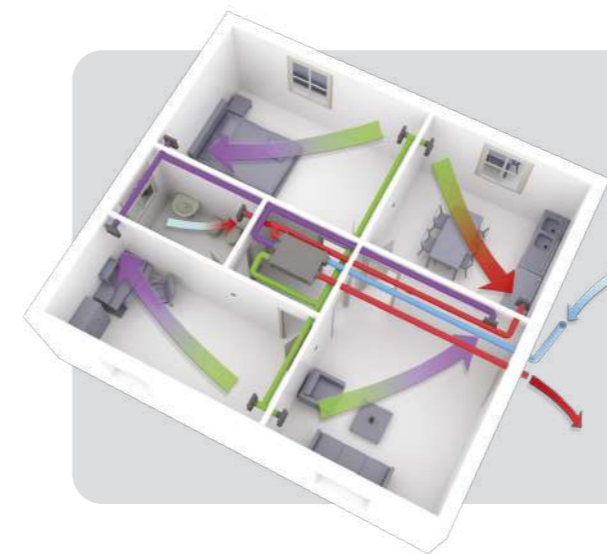

Guarda il video del funzionamento completo di Deuclima-VMC 300 S

- ▶ Estrazione ambienti sporchi
- ▶ Espulsione aria viziata
- ▶ Aspirazione aria esterna
- ▶ Immissione aria trattata
- ▶ Ripresa ambienti puliti

Gestione intelligente dell'unità di trattamento aria tramite dispositivo SmartComfort 365, vedi pag. 149



Flusso ricambio dell'aria

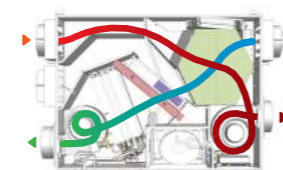

Flusso ricircolo e trattamento aria

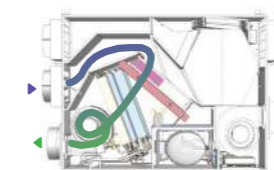

Flusso ricircolo, ricambio e trattamento aria

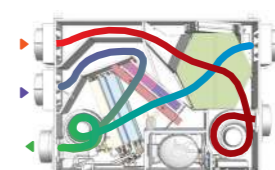

Flusso free cooling

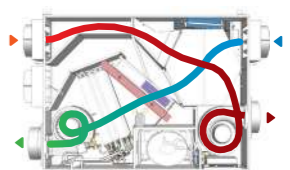

## Accessori e ricambi

<b>Sifone</b> Sifone per scarico condensa*	<b>Sonda</b> Sonda CO <sub>2</sub>	<b>Box filtro</b> ePM <sub>10</sub> 55% + lampada UV	<b>Silenziatore</b> Silenziatore, box filtro + lampada UV	<b>Set filtri</b> Set ricambio filtri di serie ePM <sub>10</sub> 50%	<b>Filtro</b> Ricambio box filtro ePM <sub>10</sub> 55%
7910080907	7910080906	7910080960	7910080980	7910081934	7910080929

\* necessari 2 sifoni



**Sifone**  
Sifone ad incasso per scarico condensa

7910081907

art.	descrizione	prezzo
7410010103	Deuclima-VMC 300 S	€   pz <b>7.078,88</b>

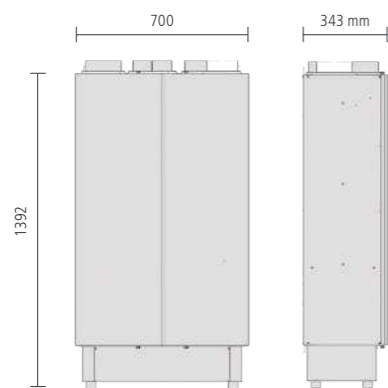
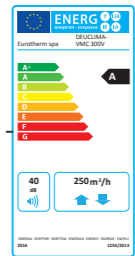
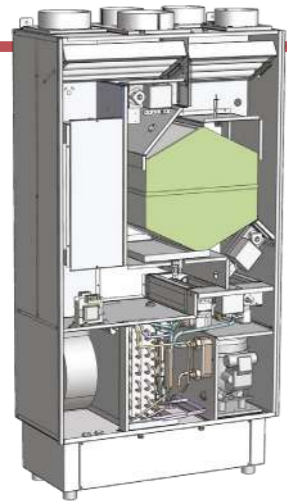

## Deuclima-VMC 300 V

Art. 7510010101

- Ventilatori EC ad alta prevalenza e portata costante e recuperatore di calore ad alta efficienza. Classe energetica: A.
- Rinnovo e deumidificazione dell'aria interna. Possibilità di integrazione termica invernale o estiva.
- Unità in grado di scambiare aria esterna e/o ricircolare aria interna.
- Filtri ePM<sub>10</sub> 50% in aspirazione, ricircolo e estrazione inclusi. Sanificazione con lampada UV.

Unità di ventilazione meccanica e trattamento aria a cinque vie per applicazioni interne da parete in grado di ottimizzare il comfort in ambienti dotati di sistemi radianti. L'unità è in grado di scambiare aria con l'esterno e/o ricircolare aria interna per massimizzare l'efficacia delle seguenti funzioni: rinnovo, deumidificazione, integrazione in raffrescamento o riscaldamento e sanificazione con attivazione automatica delle modalità "free heating / cooling". L'unità dispone di un recuperatore a doppio flusso ad alta efficienza, di un sistema di serrande interne motorizzate per la gestione dei flussi di aria e di due ventilatori EC ad alta prevalenza e portate di aria costanti. La deumidificazione avviene tramite un ciclo frigorifero dedicato con un compressore ad alta efficienza, una batteria idronica di pre-trattamento e valvole per la gestione della portata di acqua. Filtri ad elevata superficie ePM<sub>10</sub> 50% permettono di raggiungere elevati livelli di filtrazione meccanica dell'aria e la loro installazione è tale da consentire una facile ispezione ed estrazione per manutenzione. L'unità è dotata di serie di una lampada germicida a raggi ultravioletti con alta efficacia contro: muffe, batteri, germi e virus. È disponibile una sonda CO<sub>2</sub> (opzionale).

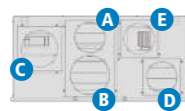

- A. Estrazione locali sporchi, ø 125  
 B. Ripresa ambienti puliti, ø 160  
 C. Immissione aria trattata, ø 160  
 D. Aspirazione aria esterna, ø 125  
 E. Espulsione aria viziata, ø 125

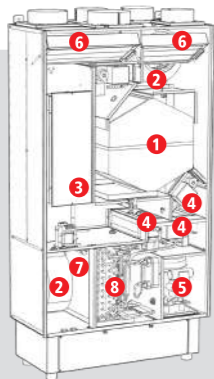

1. Recuperatore di calore  
 2. Ventilatori  
 3. Scatola elettrica  
 4. Serrande  
 5. Compressore  
 6. Filtri  
 7. Lampada UV  
 8. Batteria ad acqua, evaporatore e condensatore



Appartamenti fino a 110 m<sup>2</sup>  
 Capacità di condensazione (ricircolo): 36 L/g  
 Potenza sensibile in freddo: 920 W  
 Portata d'aria trattata nominale: 300 m<sup>3</sup>/h  
 Max 250 m<sup>3</sup>/h aria esterna

**SANIFICAZIONE**  
 LAMPADA UV  
 DI SERIE

**3 FILTRI**  
 ePM<sub>10</sub> 50%

**DISTRIBUZIONE ARIA AIRCLIMA**  
 EUROTHERM DISPONIBILE

## Distribuzione abitativa e flussi aria dell'impianto

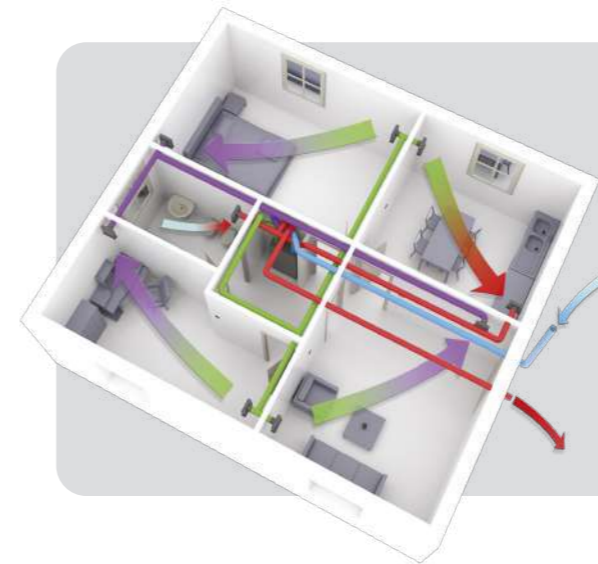

Guarda il video del funzionamento completo di Deuclima-VMC 300 V

- ▶ Estrazione ambienti sporchi
- ▶ Espulsione aria viziata
- ▶ Aspirazione aria esterna
- ▶ Immissione aria trattata
- ▶ Ripresa ambienti puliti

Gestione intelligente dell'unità di trattamento aria tramite dispositivo SmartComfort 365, vedi pag. 149



Flusso ricambio dell'aria



Flusso ricircolo e trattamento aria



Flusso ricircolo, ricambio e trattamento aria



Flusso free cooling



## Accessori e ricambi

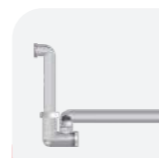

**Sifone**  
 Sifone per scarico condensa

7910080907



**Sonda**  
 Sonda CO<sub>2</sub>

7910080906



**Box filtro**  
 ePM, 55% + lampada UV

7910080960



**Silenziatore**  
 Silenziatore, box filtro + lampada UV

7910080980

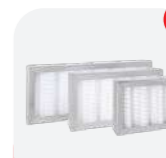

**Set filtri**  
 Set ricambio filtri di serie ePM<sub>10</sub> 50%

7910081935



**Filtro**  
 Ricambio box filtro ePM, 55%

7910080929

art.	descrizione	prezzo
7510010101	Deuclima-VMC 300 V	€   pz <b>6.168,94</b>

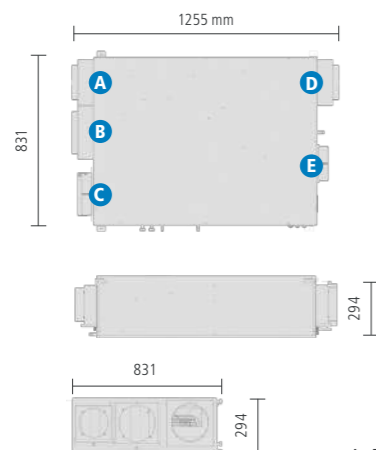
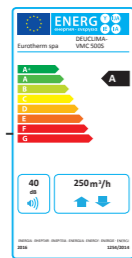
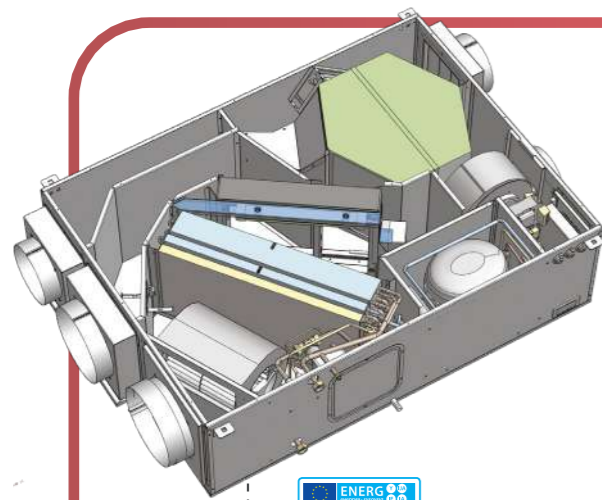

- A. Estrazione locali sporchi,  $\varnothing$  160  
 B. Ripresa ambienti puliti,  $\varnothing$  200  
 C. Immissione aria trattata,  $\varnothing$  200  
 D. Aspirazione aria esterna,  $\varnothing$  160  
 E. Espulsione aria viziata,  $\varnothing$  160

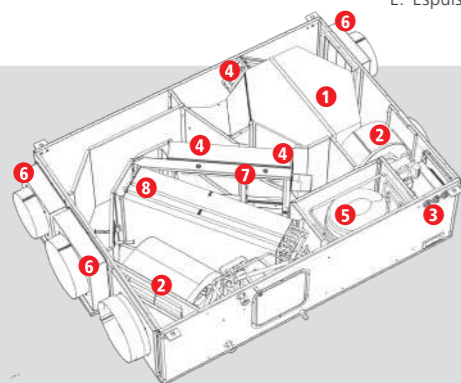

1. Recuperatore di calore  
 2. Ventilatori  
 3. Scatola elettrica  
 4. Serrande  
 5. Compressore  
 6. Filtri  
 7. Lampada UV  
 8. Batteria ad acqua, evaporatore e condensatore

## Deuclima-VMC 500 S

Art. 7410010105

- Ventilatori EC ad alta prevalenza e portata costante e recuperatore di calore ad alta efficienza. Classe energetica: A.
- Rinnovo e deumidificazione dell'aria interna. Possibilità di integrazione termica invernale o estiva.
- Unità in grado di scambiare aria esterna e/o ricircolare aria interna.
- Filtri ePM<sub>10</sub> 50% in aspirazione, ricircolo e estrazione inclusi. Sanificazione con lampada UV.

Unità di ventilazione meccanica e trattamento aria a cinque vie per applicazioni interne da controsoffitto in grado di ottimizzare il comfort in ambienti dotati di sistemi radianti. L'unità è in grado di scambiare aria con l'esterno e/o ricircolare aria interna per massimizzare l'efficacia delle seguenti funzioni: rinnovo, deumidificazione, integrazione in raffreddamento o riscaldamento e sanificazione con attivazione automatica delle modalità "free heating / cooling". L'unità dispone di un recuperatore a doppio flusso ad alta efficienza, di un sistema di serrande interne motorizzate per la gestione dei flussi di aria e di due ventilatori EC ad alta prevalenza e portate di aria costanti. La deumidificazione avviene tramite un ciclo frigorifero dedicato con un compressore ad alta efficienza, una batteria idronica di pre-trattamento e valvole per la gestione della portata di acqua. Filtri ad elevata superficie ePM<sub>10</sub> 50% permettono di raggiungere elevati livelli di filtrazione meccanica dell'aria e la loro installazione è tale da consentire una facile ispezione ed estrazione per manutenzione. L'unità è dotata di serie di una lampada germicida a raggi ultravioletti con alta efficacia contro: muffe, batteri, germi e virus. È disponibile una sonda CO<sub>2</sub> (opzionale).



Appartamenti fino a 190 m<sup>2</sup>  
 Capacità di condensazione (ricircolo): 48 L/g  
 Potenza sensibile in freddo: 1550 W  
 Portata d'aria trattata nominale: 500 m<sup>3</sup>/h  
 Max 250 m<sup>3</sup>/h aria esterna

**SANIFICAZIONE**  
 LAMPADA UV  
 DI SERIE

**3 FILTRI**  
 ePM<sub>10</sub> 50%

**DISTRIBUZIONE ARIA AIRCLIMA**  
 EUROTHERM DISPONIBILE

## Distribuzione abitativa e flussi aria dell'impianto

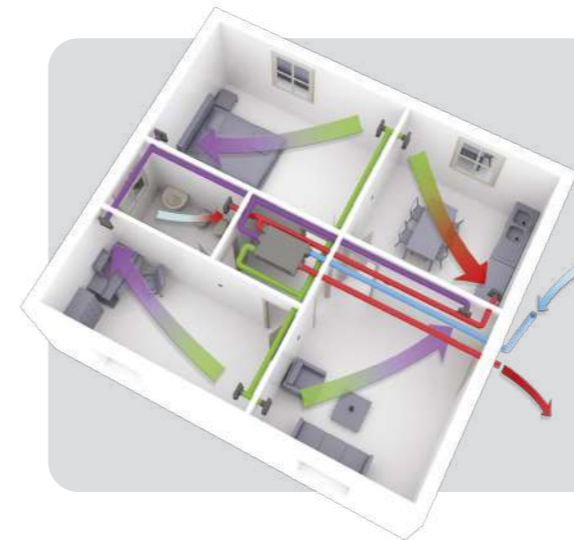

Guarda il video del funzionamento completo di Deuclima-VMC 500 S

- ▶ Estrazione ambienti sporchi
- ▶ Espulsione aria viziata
- ▶ Aspirazione aria esterna
- ▶ Immissione aria trattata
- ▶ Ripresa ambienti puliti

Gestione intelligente dell'unità di trattamento aria tramite dispositivo SmartComfort 365, vedi pag. 149



Flusso ricambio dell'aria

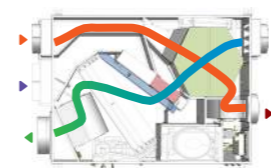

Flusso ricircolo e trattamento aria

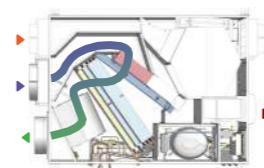

Flusso ricircolo, ricambio e trattamento aria

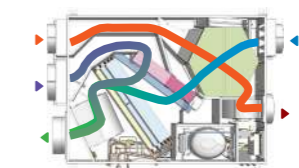

Flusso free cooling

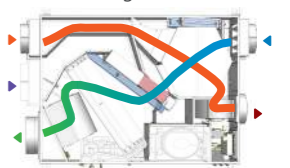

## Accessori e ricambi

 <b>Sifone</b> Sifone per scarico condensa* 7910080907	 <b>Sonda</b> Sonda CO <sub>2</sub> 7910080906	 <b>Box filtro</b> ePM, 55% + lampada UV 7910080970	 <b>Silenziatore</b> Silenziatore, box filtro + lampada UV 7910080980	 <b>Set filtri</b> Set ricambio filtri di serie ePM <sub>10</sub> 50% 7910081939	 <b>Filtro</b> Ricambio box filtro ePM, 55% 7910080929
--	--	---	---	--	--

\* necessari 2 sifoni



**Sifone**  
Sifone ad incasso per scarico condensa

7910081907

art.	descrizione	prezzo
7410010105	Deuclima-VMC 500 S	€   pz 8.343,01

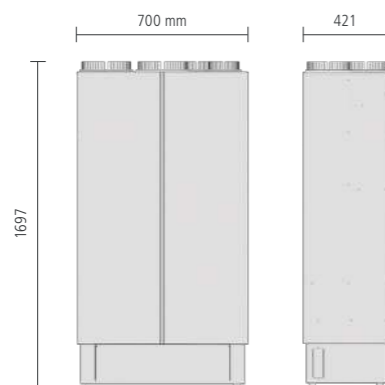
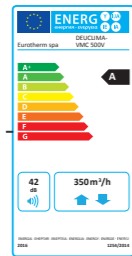
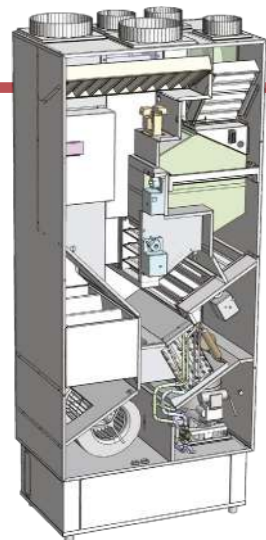

## Deuclima-VMC 500 V

Art. 7510010102

- Ventilatori EC ad alta prevalenza e portata costante e recuperatore di calore ad alta efficienza. Classe energetica: A.
- Rinnovo e deumidificazione dell'aria interna. Possibilità di integrazione termica invernale o estiva.
- Unità in grado di scambiare aria esterna e/o ricircolare aria interna.
- Filtri ePM<sub>10</sub> 50% in aspirazione, ricircolo e estrazione inclusi. Sanificazione con lampada UV.

Unità di ventilazione meccanica e trattamento aria a cinque vie per applicazioni interne da parete in grado di ottimizzare il comfort in ambienti dotati di sistemi radianti. L'unità è in grado di scambiare aria con l'esterno e/o ricircolare aria interna per massimizzare l'efficacia delle seguenti funzioni: rinnovo, deumidificazione, integrazione in raffrescamento o riscaldamento e sanificazione con attivazione automatica delle modalità "free heating / cooling". L'unità dispone di un recuperatore a doppio flusso ad alta efficienza, di un sistema di serrande interne motorizzate per la gestione dei flussi di aria e di due ventilatori EC ad alta prevalenza e portate di aria costanti. La deumidificazione avviene tramite un ciclo frigorifero dedicato con un compressore ad alta efficienza, una batteria idronica di pre-trattamento e valvole per la gestione della portata di acqua. Filtri ad elevata superficie ePM<sub>10</sub> 50% permettono di raggiungere elevati livelli di filtrazione meccanica dell'aria e la loro installazione è tale da consentire una facile ispezione ed estrazione per manutenzione. L'unità è dotata di serie di una lampada germicida a raggi ultravioletti con alta efficacia contro: muffe, batteri, germi e virus. È disponibile una sonda CO<sub>2</sub> (opzionale).

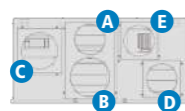

- A. Estrazione locali sporchi, ø 125  
 B. Ripresa ambienti puliti, ø 200  
 C. Immissione aria trattata, ø 200  
 D. Aspirazione aria esterna, ø 160  
 E. Espulsione aria viziata, ø 160

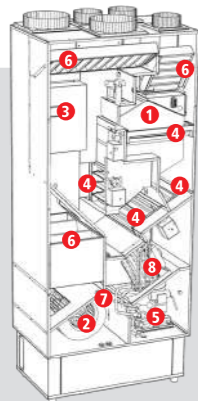

1. Recuperatore di calore  
 2. Ventilatori  
 3. Scatola elettrica  
 4. Serrande  
 5. Compressore  
 6. Filtri  
 7. Lampada UV  
 8. Batteria ad acqua, evaporatore e condensatore



Appartamenti fino a 190 m<sup>2</sup>  
 Capacità di condensazione (ricircolo): 48 L/g  
 Potenza sensibile in freddo: 1500 W  
 Max 300 m<sup>3</sup>/h aria esterna  
 Portata d'aria trattata nominale: 500 m<sup>3</sup>/h



**SANIFICAZIONE LAMPADA UV DI SERIE**



**3 FILTRI ePM<sub>10</sub> 50%**



**DISTRIBUZIONE ARIA AIRCLIMA EURO THERM DISPONIBILE**

## Distribuzione abitativa e flussi aria dell'impianto

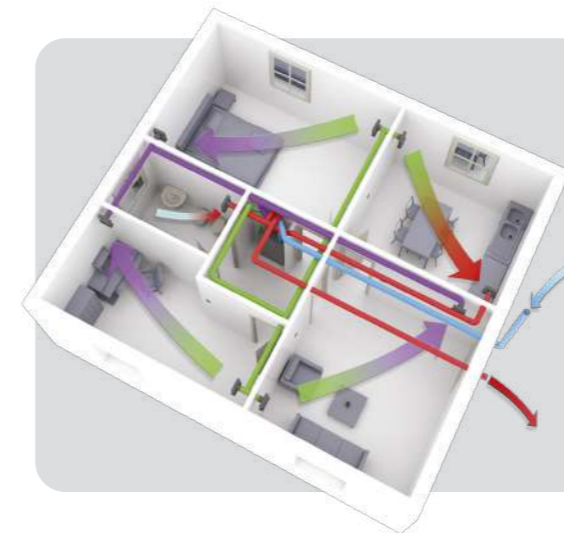

Guarda il video del funzionamento completo di Deuclima-VMC 500 V

- ▶ Estrazione ambienti sporchi
- ▶ Espulsione aria viziata
- ▶ Aspirazione aria esterna
- ▶ Immissione aria trattata
- ▶ Ripresa ambienti puliti

Gestione intelligente dell'unità di trattamento aria tramite dispositivo SmartComfort 365, vedi pag. 149



Flusso ricambio dell'aria



Flusso ricircolo e trattamento aria



Flusso ricircolo, ricambio e trattamento aria



Flusso free cooling



## Accessori e ricambi



art.	descrizione	prezzo
7510010102	Deuclima-VMC 500 V	€   pz <b>9.455,67</b>

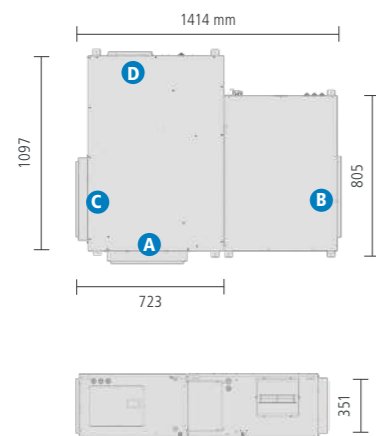
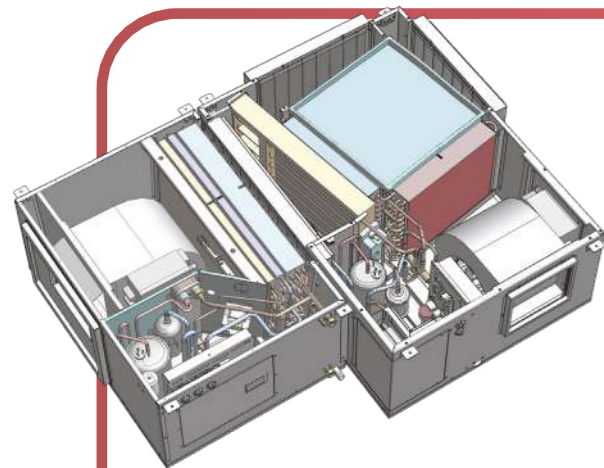

- A. Ripresa ambienti puliti  
B. Immissione aria trattata  
C. Aspirazione aria esterna  
D. Espulsione aria viziata

## DCR 1000

Art. 7110011001

- Recuperatore di calore passivo e recuperatore di calore attivo in pompa di calore per elevate prestazioni.
- Rinnovo e deumidificazione dell'aria interna. Possibilità di integrazione termica invernale o estiva.
- Unità in grado di scambiare aria esterna e/o ricircolare aria interna.
- Filtri ePM<sub>10</sub> 50% in aspirazione aria esterna e interna inclusi. Sanificazione tramite lampada UV.

Unità di ventilazione meccanica e trattamento aria per applicazioni interne da controsoffitto in grado di ottimizzare il comfort in ambienti del terziario dotati di sistemi radianti. L'unità è costituita dall'unione di un modulo recuperatore in pompa di calore (REC) e di un modulo di deumidificazione (DC) che in combinazione gestiscono le seguenti modalità di funzionamento: rinnovo, deumidificazione, integrazione in raffreddamento o riscaldamento e sanificazione con attivazione automatica delle modalità "free heating / cooling". L'unità è in grado di scambiare aria con l'esterno e/o di ricircolare aria interna grazie ad un sistema di serrande interne motorizzate e due ventilatori EC ad alta prevalenza e portata costante.

La presenza di un recuperatore passivo a flussi incrociati e di un recuperatore attivo in pompa di calore consente di ottenere prestazioni di recupero termico eccellenti. La deumidificazione avviene tramite un ciclo frigorifero dedicato con un compressore ad alta efficienza, una batteria idronica di pre-trattamento e valvole per la gestione della portata di acqua. Filtri ad elevata superficie ePM<sub>10</sub> 50% permettono di raggiungere elevati livelli di filtrazione meccanica dell'aria e la loro installazione è tale da consentire una facile ispezione ed estrazione per manutenzione. L'unità è dotata di serie di una lampada germicida a raggi ultravioletti con alta efficacia contro: muffe, batteri, germi e virus.

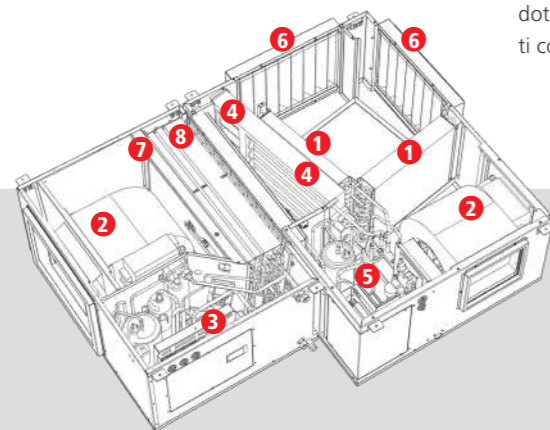

1. Recuperatore di calore  
2. Ventilatori  
3. Scatola elettrica  
4. Serrande  
5. Compressore  
6. Filtri  
7. Lampada UV  
8. Batteria ad acqua, evaporatore e condensatore



Portata d'aria nominale: 1.000 m<sup>3</sup>/h  
Portata d'aria esterna: 500-1.400 m<sup>3</sup>/h  
Capacità condensazione (ricircolo): 122 L/g  
Range ingresso acqua: 12 °C – 18 °C  
Potenza sensibile in freddo: 3.000 W



SANIFICAZIONE  
LAMPADA UV  
DI SERIE



2 FILTRI  
ePM<sub>10</sub> 50%

## Distribuzione abitativa e flussi aria dell'impianto

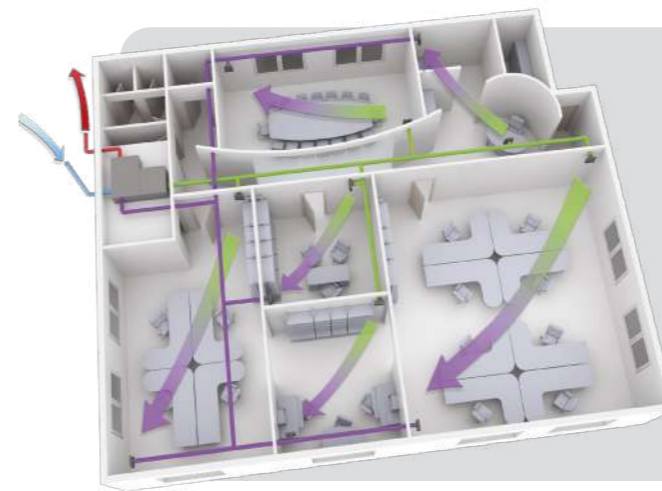

Guarda il video del funzionamento del DCR 1000

Gestione intelligente dell'unità di trattamento aria tramite dispositivo SmartComfort 365, vedi pag. 149



- ▶ Espulsione aria viziata
- ▶ Aspirazione aria esterna
- ▶ Immissione aria trattata
- ▶ Ripresa ambienti puliti

Flusso ricircolo, ricambio e trattamento aria

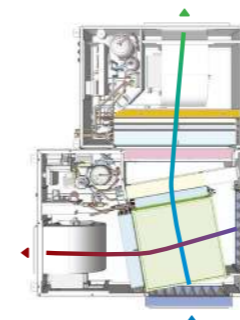

Flusso ricircolo e trattamento aria

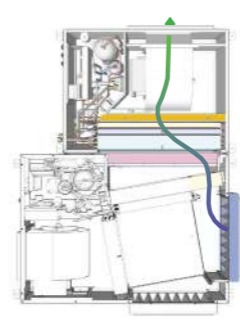

## Accessori e ricambi

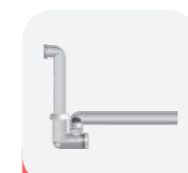

### Sifone

Sifone per scarico condensa\*

7910080907



### Silenziatore

Silenziatore

7910090901

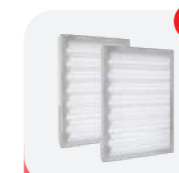

### Set filtri

Set ricambio filtri di serie ePM<sub>10</sub> 50%

7910081931

\* necessari 2 sifoni

art.	descrizione	prezzo
7110011001	DCR 1000	€   pz 14.354,55

\* prodotto disponibile entro 3 settimane dall'ordine

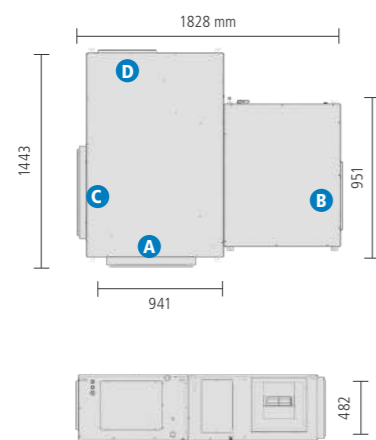
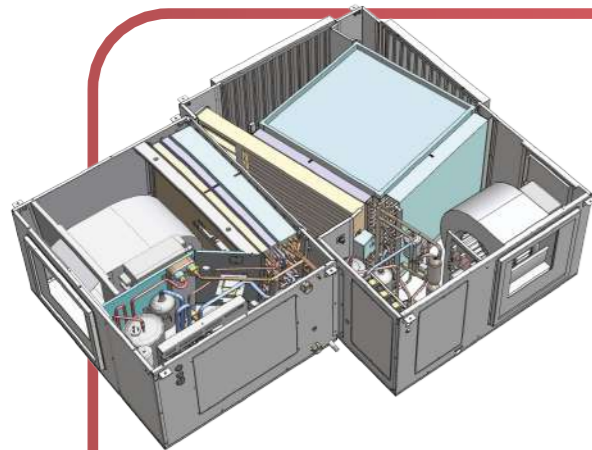

- A. Ripresa ambienti puliti  
B. Immissione aria trattata  
C. Aspirazione aria esterna  
D. Espulsione aria viziata

## DCR 2000

Art. 7110011002

- Recuperatore di calore passivo e recuperatore di calore attivo in pompa di calore per elevate prestazioni.
- Rinnovo e deumidificazione dell'aria interna. Possibilità di integrazione termica invernale o estiva.
- Unità in grado di scambiare aria esterna e/o ricircolare aria interna.
- Filtri ePM<sub>10</sub> 50% in aspirazione aria esterna e interna inclusi. Sanificazione tramite lampada UV.

Unità di ventilazione meccanica e trattamento aria per applicazioni interne da controsoffitto in grado di ottimizzare il comfort in ambienti del terziario dotati di sistemi radianti. L'unità è costituita dall'unione di un modulo recuperatore in pompa di calore (REC) e di un modulo di deumidificazione (DC) che in combinazione gestiscono le seguenti modalità di funzionamento: rinnovo, deumidificazione, integrazione in raffreddamento o riscaldamento e sanificazione con attivazione automatica delle modalità "free heating / cooling". L'unità è in grado di scambiare aria con l'esterno e/o di ricircolare aria interna grazie ad un sistema di serrande interne motorizzate e due ventilatori EC ad alta prevalenza e portata costante.

La presenza di un recuperatore passivo a flussi incrociati e di un recuperatore attivo in pompa di calore consente di ottenere prestazioni di recupero termico eccellenti.

La deumidificazione avviene tramite un ciclo frigorifero dedicato con un compressore ad alta efficienza, una batteria idronica di pre-trattamento e valvole per la gestione della portata di acqua. Filtri ad elevata superficie ePM<sub>10</sub> 50% permettono di raggiungere elevati livelli di filtrazione meccanica dell'aria e la loro installazione è tale da consentire una facile ispezione ed estrazione per manutenzione. L'unità è dotata di serie di una lampada germicida a raggi ultravioletti con alta efficacia contro: muffe, batteri, germi e virus.

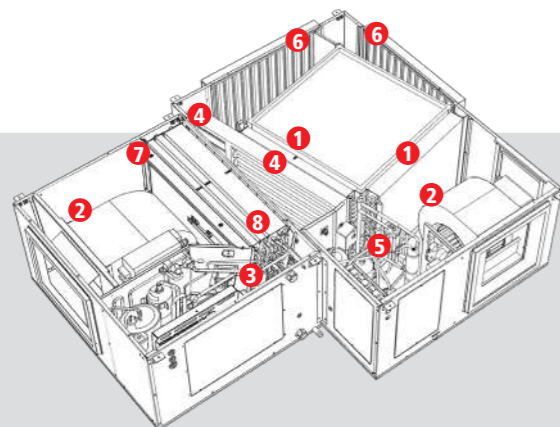

1. Recuperatore di calore  
2. Ventilatori  
3. Scatola elettrica  
4. Serrande  
5. Compressore  
6. Filtri  
7. Lampada UV  
8. Batteria ad acqua, evaporatore e condensatore



Portata d'aria nominale: 2.000 m<sup>3</sup>/h  
Portata d'aria esterna: 1000-2.400 m<sup>3</sup>/h  
Capacità condensazione (ricircolo): 261 L/g  
Range ingresso acqua: 12 °C – 18 °C  
Potenza sensibile in freddo: 6.500 W



SANIFICAZIONE  
LAMPADA UV  
DI SERIE



2 FILTRI  
ePM<sub>10</sub> 50%

## Distribuzione abitativa e flussi aria dell'impianto

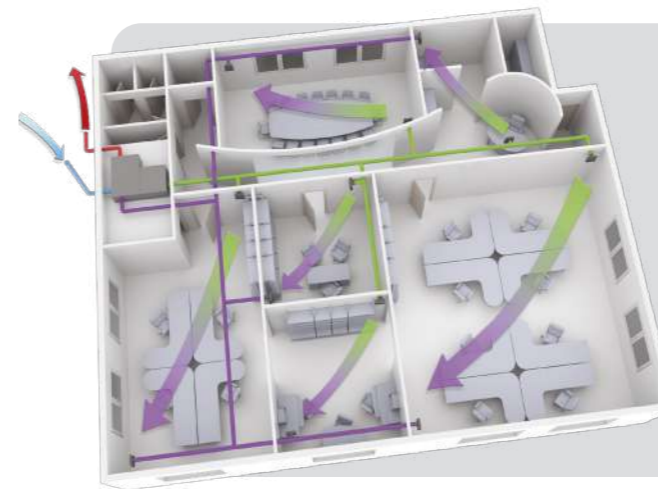

Guarda il video del funzionamento del DCR 2000

- ▶ Espulsione aria viziata
- ▶ Aspirazione aria esterna
- ▶ Immissione aria trattata
- ▶ Ripresa ambienti puliti

Gestione intelligente dell'unità di trattamento aria tramite dispositivo SmartComfort 365, vedi pag. 149



Flusso ricircolo, ricambio e trattamento aria

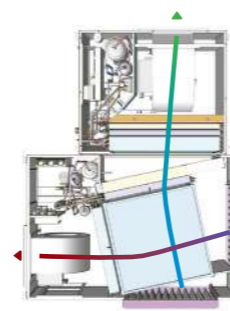

Flusso ricircolo e trattamento aria

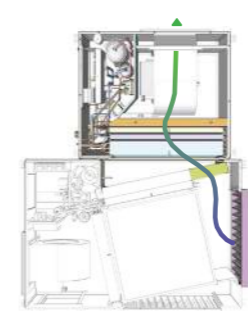

## Accessori e ricambi

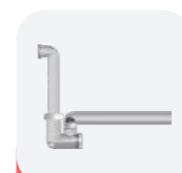

### Sifone

Sifone per scarico condensa\*

7910080907



### Silenziatore

Silenziatore

7910090902

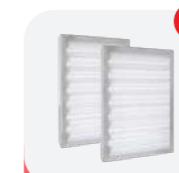

### Set filtri

Set ricambio filtri di serie ePM<sub>10</sub> 50%

7910081932

\* necessari 2 sifoni

art.	descrizione	prezzo
7110011002	DCR 2000	€   pz <b>24.270,77</b>

\* prodotto disponibile entro 3 settimane dall'ordine

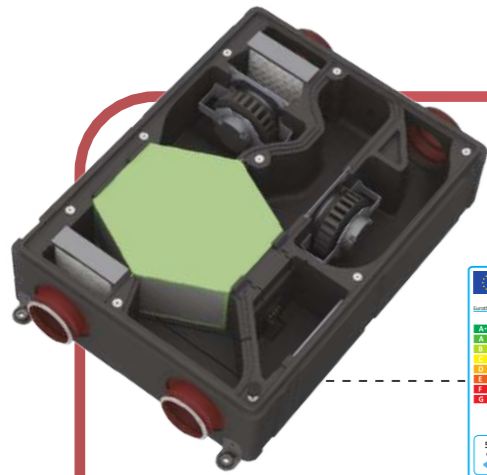

## VMC 170 SV PRO

Art. 7510010503

- Può essere collegata alla regolazione SmartComfort 365 o gestita autonomamente tramite il display PCUS.
- Bassi consumi elettrici e recuperatore di calore ad altissima efficienza. Classe energetica: A.
- Unità installabile sia in posizione verticale che in posizione orizzontale.
- Sistema di regolazione PCUS con display incluso per la gestione delle velocità e accensione programmata.
- Notevole leggerezza e compattezza dell'unità grazie all'involucro in polipropilene compatto.

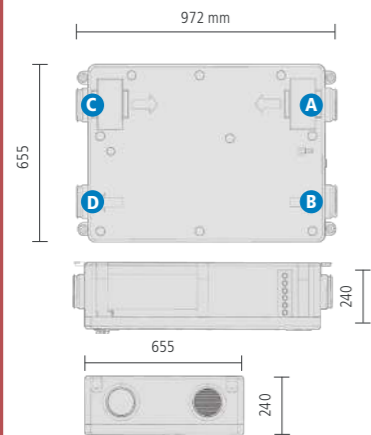

- A. Estrazione locali sporchi, ø 125  
 B. Immissione aria trattata, ø 125  
 C. Aspirazione aria esterna, ø 125  
 D. Espulsione aria viziata, ø 125

Unità di rinnovo dell'aria canalizzabile per applicazioni residenziali da parete o soffitto caratterizzata da un'altissima efficienza di recupero di calore, bassi consumi elettrici ed elevate prestazioni aeruliche. L'involucro in polipropilene espanso garantisce una notevole leggerezza ed è sagomato per ottimizzare l'aerodinamica dei circuiti aria interni alla macchina, così da minimizzare fruscii e perdite di carico. I filtri ePM<sub>10</sub> 50% garantiscono un'ottima filtrazione dell'aria e possono essere facilmente estratti attraverso sportellini dedicati. L'unità ha classe energetica A secondo il Reg. 1254/2014 ed è in grado di effettuare rinnovo con una portata d'aria esterna fino a 170 m<sup>3</sup>/h. Sono disponibili filtri ePM<sub>1</sub> 70% (opzionali).

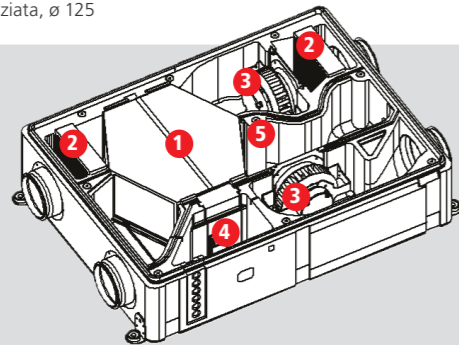

1. Recuperatore di calore  
 2. Filtro  
 3. Ventilatore  
 4. Scheda elettronica  
 5. Servocomando bypass



Dimensioni: 972 x 655 x 240 mm  
 Portata d'aria esterna: 50-170 m<sup>3</sup>/h  
 Appartamenti fino a 120 m<sup>2</sup>  
 Sistema di regolazione PCUS con display LCD (connettibile a regolazione SmartComfort 365)

2 FILTRI ePM<sub>10</sub> 50%

2 FILTRI (opzionali) ePM<sub>1</sub> 70%

DISTRIBUZIONE ARIA AIRCLIMA EUROHERM DISPONIBILE

## Accessori e ricambi per VMC 170 e VMC 260 SV PRO



**Sifone**  
Sifone per scarico condensa

7910080907



**Sifone**  
Sifone ad incasso per scarico condensa

7910081907



**Set filtri**  
Set ricambio filtri ePM<sub>10</sub> 50%

VMC 170: 7910080305  
VMC 260: 7910080306



**Filtro**  
Ricambio filtro opzionale ePM<sub>1</sub> 70%

VMC 170: 7910080303  
VMC 260: 7910080304

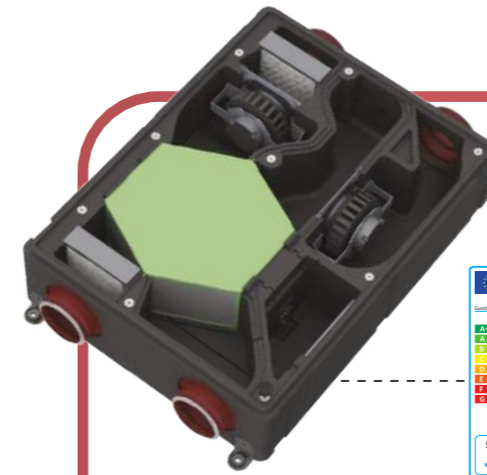

## VMC 260 SV PRO

Art. 7510010504

- Può essere collegata alla regolazione SmartComfort 365 o gestita autonomamente tramite il display PCUS.
- Bassi consumi elettrici e recuperatore di calore ad altissima efficienza. Classe energetica: A.
- Unità installabile sia in posizione verticale che in posizione orizzontale.
- Sistema di regolazione PCUS con display incluso per la gestione delle velocità e accensione programmata.
- Notevole leggerezza e compattezza dell'unità grazie all'involucro in polipropilene compatto.

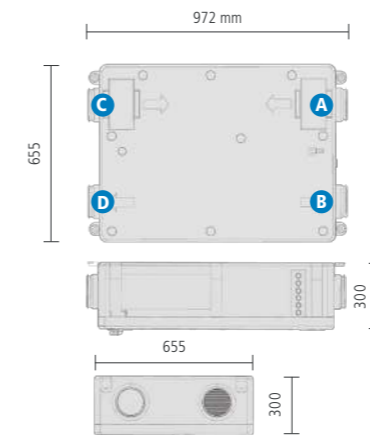

- A. Estrazione locali sporchi, ø 125  
 B. Immissione aria trattata, ø 125  
 C. Aspirazione aria esterna, ø 125  
 D. Espulsione aria viziata, ø 125

Unità di rinnovo dell'aria canalizzabile per applicazioni residenziali da parete o soffitto caratterizzata da un'altissima efficienza di recupero di calore, bassi consumi elettrici ed elevate prestazioni aeruliche. L'involucro in polipropilene espanso garantisce una notevole leggerezza ed è sagomato per ottimizzare l'aerodinamica dei circuiti aria interni alla macchina, così da minimizzare fruscii e perdite di carico. I filtri ePM<sub>10</sub> 50% garantiscono un'ottima filtrazione dell'aria e possono essere facilmente estratti attraverso sportellini dedicati. L'unità ha classe energetica A secondo il Reg. 1254/2014 ed è in grado di effettuare rinnovo con una portata d'aria esterna fino a 260 m<sup>3</sup>/h. Sono disponibili filtri ePM<sub>1</sub> 70% (opzionali).

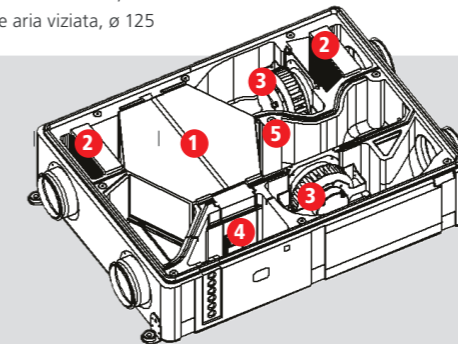

1. Recuperatore di calore  
 2. Filtro  
 3. Ventilatore  
 4. Scheda elettronica  
 5. Servocomando bypass



Dimensioni: 972 x 655 x 300 mm  
 Portata d'aria esterna: 100-260 m<sup>3</sup>/h  
 Appartamenti fino a 200 m<sup>2</sup>  
 Sistema di regolazione PCUS con display LCD (connettibile a regolazione SmartComfort 365)

2 FILTRI ePM<sub>10</sub> 50%

2 FILTRI (opzionali) ePM<sub>1</sub> 70%

DISTRIBUZIONE ARIA AIRCLIMA EUROHERM DISPONIBILE

art.	descrizione	prezzo
7510010503	VMC 170 SV PRO	€   pz 2.730,00
7510010504	VMC 260 SV PRO	€   pz 3.087,00

# AirClima Compact

## La nuova dimensione dell'aria

AirClima Compact è un'unità di trattamento aria per applicazioni interne da controsoffitto in grado di ottimizzare il comfort in ambienti dotati di sistemi radianti.

AirClima Compact è stata sviluppata per essere **incredibilmente compatta e flessibile**: le sue dimensioni ridotte e il suo spessore inferiore ai 20 cm la rendono l'unità giusta per **appartamenti di piccola taglia** e in ogni situazione dove gli ingombri sono una criticità, ad esempio nel caso di ristrutturazioni. L'innovativa logica di modularità permette inoltre di **gestire separatamente diversi piani o zone di appartamenti** più grandi, favorendo così un controllo più puntuale delle diverse parti dell'abitazione.



Le regolazioni Eurotherm **SmartComfort 365** e **SmartOne 365** possono essere collegate all'unità per gestire direttamente **deumidificazione, integrazione in raffrescamento, integrazione in riscaldamento e sanificazione**.

AirClima Compact consente di purificare l'aria di mandata grazie a due stadi di filtrazione ePM<sub>10</sub> 50% (con la possibilità di installare un filtro fine opzionale), e di una lampada UV per la sanificazione inclusa di serie.

### AirClima Compact

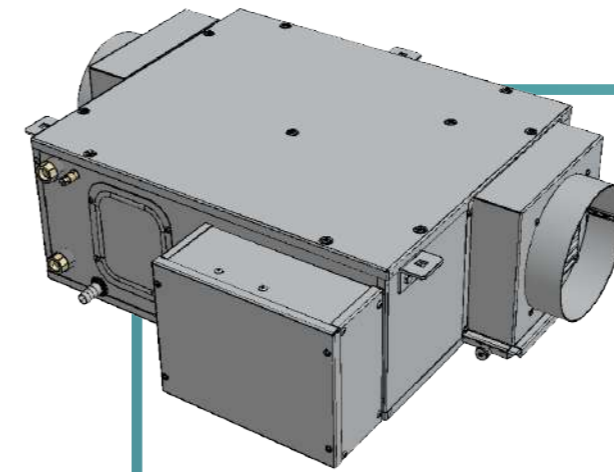
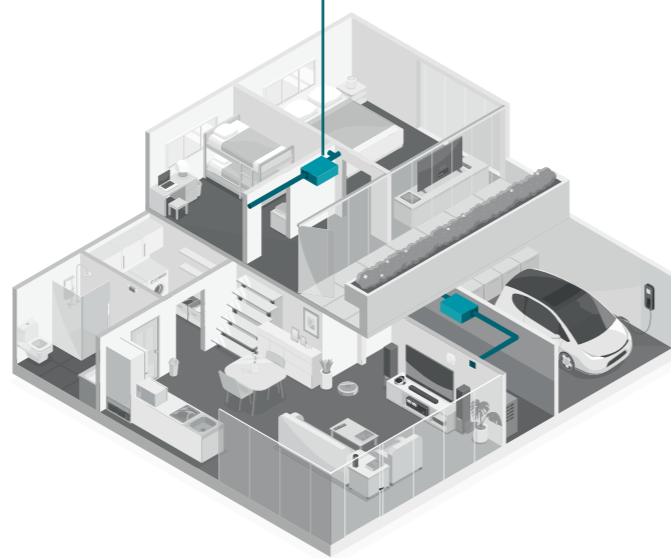

### AirClima Compact

Art. 7110030001

Unità di trattamento aria per applicazioni interne da controsoffitto in grado di ottimizzare il comfort in ambienti dotati di sistemi radianti. La ricerca industriale ed una scelta accurata dei componenti tecnologici ha permesso di sviluppare un'unità con una compattezza eccezionale indicata sia per le nuove costruzioni che per le ristrutturazioni, che spesso vedono una forte criticità nella mancanza di spazi di installazione idonei. L'unità dispone di un ventilatore EC ad alta prevalenza e portate di aria costanti per la gestione del flusso di aria.

La deumidificazione avviene tramite un ciclo frigorifero dedicato che include un compressore ad alta efficienza e due scambiatori di calore (evaporatore e condensatore) per il trattamento dell'aria di mandata. Il circuito idraulico è formato da una batteria di pre-trattamento dell'aria, uno scambiatore acqua-refrigerante per consentire la condensazione ad acqua e di una valvola idronica per regolare il flusso di acqua in tale scambiatore. La macchina è dotata di serie di una lampada germicida a raggi ultravioletti, con alta efficacia contro muffe, batteri, germi e virus, che offre un modo sicuro di sanificare senza l'uso di sostanze chimiche e senza arrecare danno all'ambiente. La lampada ha un basso consumo energetico e lunga durata.

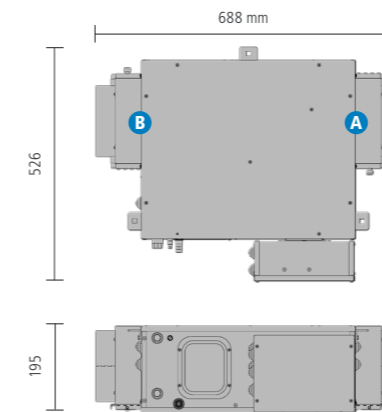

- A. Immissione aria trattata, ø 160  
B. Ripresa aria locali puliti, ø 160

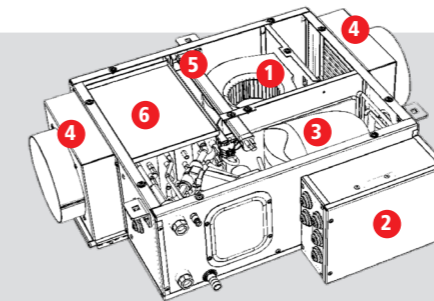

1. Ventilatore  
2. Scatola elettrica  
3. Compressore  
4. Filtri  
5. Lampada UV  
6. Batteria ad acqua, evaporatore e condensatore



Portata d'aria nominale: 150 m<sup>3</sup>/h  
Capacità condensazione (ricircolo): 18 L/g  
Range ingresso acqua: 12 °C – 18 °C  
Potenza sensibile in freddo: 470 W

2 FILTRI  
ePM<sub>10</sub> 50%  
DI SERIE

1 FILTRO  
ePM<sub>10</sub> 60%  
OPZIONALE

SANIFICAZIONE  
LAMPADA UV  
DI SERIE

DISTRIBUZIONE ARIA AIRCLIMA  
EUROTHERM DISPONIBILE

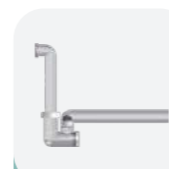

**Sifone**  
Sifone per scarico  
condensa

7910080907



**Sifone**  
Sifone ad incasso  
per scarico condensa

7910081907

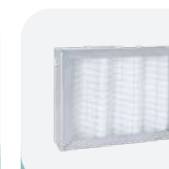

**Filtro**  
Ricambio filtro  
ePM<sub>10</sub> 50%

7910090302

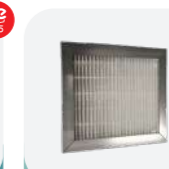

**Filtro**  
Ricambio filtro  
opzionale ePM<sub>10</sub> 60%

7910090303

art. e descrizione	prezzo
<b>7110030001</b> AirClima Compact	€   pz <b>2.478,00</b>



## Deumidificatore 300 D

Art. 7110021093

- Unità da soffitto per la deumidificazione estiva
- Nuovo design compatto per spazi ridotti.
- Ventilatore EC multi-velocità e gestione SmartComfort 365 tramite Modbus RS 485.
- Gas refrigerante R290, sostenibile ed ecologico.

Il Deumidificatore 300 D è un'unità a ciclo frigorifero sviluppata per applicazioni interne da controsoffitto. Durante il periodo estivo, è in grado di deumidificare l'aria e reimmetterla in ambiente circa alla temperatura a cui è stata prelevata. In aggiunta, l'unità può essere azionata nella modalità ventilazione con sanificazione sia in estate che in inverno. Per un corretto funzionamento, l'unità necessita del collegamento ad un circuito ad acqua condizionata e al sistema di scarico della condensa.

I componenti principali dell'unità sono il ciclo frigorifero, gli scambiatori di calore e un ventilatore per movimentare il flusso di aria. L'unità è dotata di un filtro coarse di facile manutenzione e di una lampada UV a basso consumo e lunga vita utile. Grazie agli accessori opzionali come i plenum di mandata e aspirazione, l'unità si integra perfettamente con il sistema di distribuzione aria AirClima.

L'unità è dotata di display di servizio integrato ed è predisposta per il controllo avanzato Eurotherm SmartComfort 365 via Modbus o tramite ingressi digitali.

A. Immissione aria trattata,  $\varnothing$  200\*  
B. Ripresa aria locali puliti,  $\varnothing$  200\*

\*con il plenum accessorio

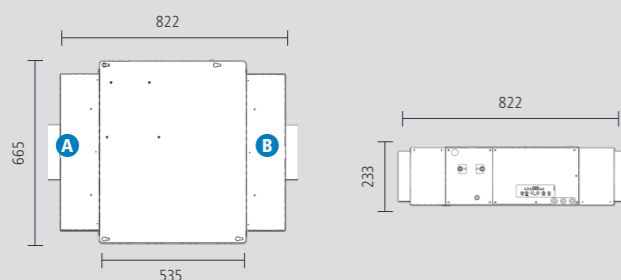

Dimensioni: 535 x 665 x 233 mm  
822 x 665 x 233 mm (incl. plenum)  
Portata d'aria nominale: 300 m<sup>3</sup>/h  
Capacità di condensazione: 27 L/g  
Range ingresso acqua: 12 °C – 18 °C  
Plenum di mandata e ripresa esclusi



## Deumidificatore 500 D

Art. 7110021004

- Unità da soffitto per la deumidificazione estiva
- Nuovo design compatto per spazi ridotti.
- Ventilatore EC multi-velocità e gestione SmartComfort 365 tramite Modbus RS 485.
- Gas refrigerante R290, sostenibile ed ecologico.

Il Deumidificatore 500 D è un'unità a ciclo frigorifero sviluppata per applicazioni interne da controsoffitto. Durante il periodo estivo, è in grado di deumidificare l'aria e reimmetterla in ambiente circa alla temperatura a cui è stata prelevata. In aggiunta, l'unità può essere azionata nella modalità ventilazione con sanificazione sia in estate che in inverno. Per un corretto funzionamento, l'unità necessita del collegamento ad un circuito ad acqua condizionata e al sistema di scarico della condensa.

I componenti principali dell'unità sono il ciclo frigorifero, gli scambiatori di calore e un ventilatore per movimentare il flusso di aria. L'unità è dotata di un filtro coarse di facile manutenzione e di una lampada UV a basso consumo e lunga vita utile. Grazie agli accessori opzionali come i plenum di mandata e aspirazione, l'unità si integra perfettamente con il sistema di distribuzione aria AirClima.

L'unità è dotata di display di servizio integrato ed è predisposta per il controllo avanzato Eurotherm SmartComfort 365 via Modbus o tramite ingressi digitali.

A. Immissione aria trattata, 2x  $\varnothing$  160\*  
B. Ripresa aria locali puliti, 2x  $\varnothing$  160\*

\*con il plenum accessorio

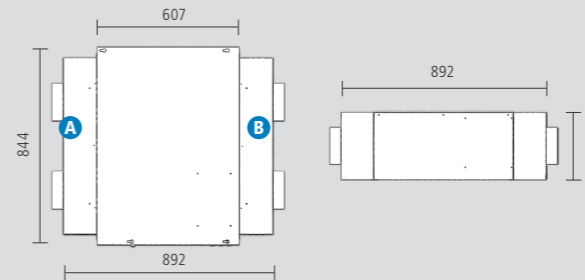

Dimensioni: 607 x 844 x 294 mm  
892 x 844 x 294 mm (incl. plenum)  
Portata d'aria nominale: 500 m<sup>3</sup>/h  
Capacità di condensazione: 42 L/g  
Range ingresso acqua: 12 °C – 18 °C  
Plenum di mandata e ripresa esclusi



## Accessori e ricambi per 300 D e 500 D



**Sifone**  
Sifone per scarico condensa

7910080907



**Sifone**  
Sifone ad incasso per scarico condensa

7910081907



**Plenum**  
Plenum per 300 D

mandata: 7510030105  
aspiraz.: 7510030204



**Plenum**  
Plenum per 500 D

mandata: 7510030106  
aspiraz.: 7510030205

art.	descrizione	prezzo
7110021093	Deumidificatore 300 D	€   pz 2.118,38
7110021004	Deumidificatore 500 D	€   pz 2.835,00



## Deumidificatore 120 D-WALL

Art. 7110021001

- Unità da incasso per la deumidificazione estiva.
- Ventilatore EC multi-velocità e gestione SmartComfort 365 tramite Modbus RS 485.
- Gas refrigerante R290, sostenibile ed ecologico.

Il Deumidificatore 120 D-WALL è un'unità verticale da incasso a ciclo frigorifero. La macchina è in grado di effettuare la deumidificazione isoterma durante il periodo estivo ovvero è in grado di deumidificare l'aria e reimmetterla in ambiente circa alla temperatura a cui è stata prelevata. Più in dettaglio, la deumidificazione avviene con il contatto fra aria umida e la superficie fredda dello scambiatore di calore dell'unità, su cui si formeranno gocce di condensa, poi raccolte ed evacuate tramite lo scarico dedicato. Per un corretto funzionamento, l'unità necessita del collegamento ad un circuito ad acqua condizionata e al sistema di scarico della condensa.

I componenti principali dell'unità sono il ciclo frigorifero, gli scambiatori di calore e un ventilatore per movimentare il flusso di aria. Sono disponibili come accessori un telaio in acciaio zincato da murare e una griglia estetica in legno laccato diamantata da installare in chiusura all'unità. L'unità è dotata di un filtro installato sulla griglia in legno.

L'unità è dotata di display di servizio integrato ed è predisposta per il controllo avanzato Eurotherm SmartComfort 365 via Modbus o tramite ingressi digitali.

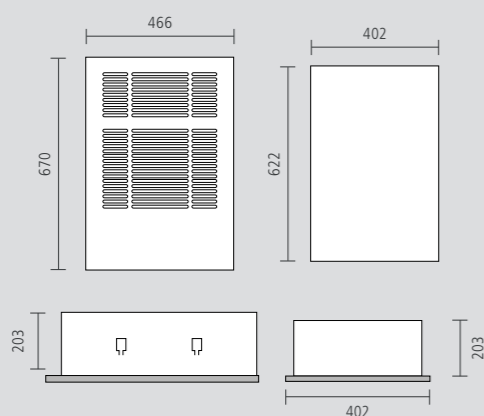

Dimensioni telaio: 622 x 402 x 203 mm  
Dimensioni griglia: 670 x 466 x 16 mm  
Portata d'aria nominale: 120 m<sup>3</sup>/h  
Capacità di condensazione: 9.4 L/g  
Range ingresso acqua: 12 °C – 18 °C  
Telaio e griglia esclusi



## Deumidificatore 240 D-WALL

Art. 7110021002

- Unità da incasso per la deumidificazione estiva.
- Ventilatore EC multi-velocità e gestione SmartComfort 365 tramite Modbus RS 485.
- Gas refrigerante R290, sostenibile ed ecologico.

Il Deumidificatore 240 D-WALL è un'unità verticale da incasso a ciclo frigorifero. La macchina è in grado di effettuare la deumidificazione isoterma durante il periodo estivo ovvero è in grado di deumidificare l'aria e reimmetterla in ambiente circa alla temperatura a cui è stata prelevata. Più in dettaglio, la deumidificazione avviene con il contatto fra aria umida e la superficie fredda dello scambiatore di calore dell'unità, su cui si formeranno gocce di condensa, poi raccolte ed evacuate tramite lo scarico dedicato. Per un corretto funzionamento, l'unità necessita del collegamento ad un circuito ad acqua condizionata e al sistema di scarico della condensa.

I componenti principali dell'unità sono il ciclo frigorifero, gli scambiatori di calore e un ventilatore per movimentare il flusso di aria. Sono disponibili come accessori un telaio in acciaio zincato da murare e una griglia estetica in legno laccato diamantata da installare in chiusura all'unità. L'unità è dotata di un filtro installato sulla griglia in legno.

L'unità è dotata di display di servizio integrato ed è predisposta per il controllo avanzato Eurotherm SmartComfort 365 via Modbus o tramite ingressi digitali.

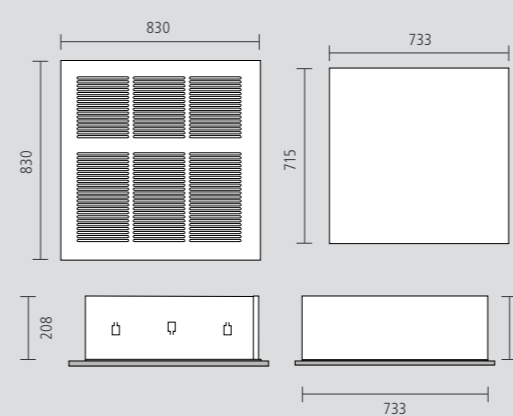

Dimensioni: 733 x 715 x 208 mm  
Dimensioni griglia: 830 x 830 x 18 mm  
Portata d'aria nominale: 240 m<sup>3</sup>/h  
Capacità di condensazione: 25 L/g  
Range ingresso acqua: 12 °C – 18 °C  
Telaio e griglia esclusi

### Accessori e ricambi per 120 D-WALL e 240 D-WALL



#### Sifone

Sifone ad incasso per scarico condensa

240 D-WALL: 7910081907



#### Griglia

Griglia diamantata in legno laccato

120 D-WALL: 7910110101  
240 D-WALL: 7910110102



#### Telaio

Telaio da murare laccato

120 D-WALL: 7910010201  
240 D-WALL: 7910030201

art.	descrizione	prezzo
7110021001	Deumidificatore 120 D-WALL	€   pz 1.507,80
7110021002	Deumidificatore 240 D-WALL	€   pz 1.995,00



## Deuclimatizzatore 300 DC

Art. 7110021102

- Unità da soffitto per la deumidificazione estiva. Possibilità di integrazione termica estiva o invernale.
- Nuovo design compatto per spazi ridotti.
- Ventilatore EC multi-velocità e gestione SmartComfort 365 tramite Modbus RS 485.
- Gas refrigerante R290, sostenibile ed ecologico.

Il Deuclimatizzatore 300 DC è un'unità a ciclo frigorifero sviluppata per applicazioni interne da controsoffitto. Durante il periodo estivo, è in grado di deumidificare l'aria e reimmetterla in ambiente circa alla temperatura a cui è stata prelevata. In aggiunta, l'unità può attivarsi nelle modalità di integrazione estiva e invernale a seconda della stagionalità, che consentono all'unità di fornire un contributo di calore sensibile, riscaldando o raffreddando gli ambienti a cui è connessa. Infine, l'unità può essere inoltre azionata nella modalità ventilazione con sanificazione durante l'arco di tutto l'anno. L'unità necessita del collegamento ad un circuito ad acqua condizionata e al sistema di scarico della condensa.

I componenti principali dell'unità sono il ciclo frigorifero, gli scambiatori di calore e un ventilatore per movimentare il flusso di aria. L'unità è dotata di un filtro coarse di facile manutenzione e di una lampada UV a basso consumo e lunga vita utile. Grazie agli accessori opzionali come i plenum di mandata e aspirazione, l'unità si integra perfettamente con il sistema di distribuzione aria AirClima. L'unità è dotata di display di servizio integrato ed è predisposta per il controllo avanzato Eurotherm SmartComfort 365 via Modbus o tramite ingressi digitali.

A. Immissione aria trattata,  $\varnothing$  200\*  
B. Ripresa aria locali puliti,  $\varnothing$  200\*

\*con il plenum accessorio

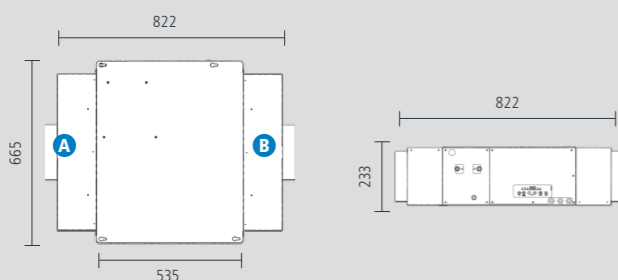

Dimensioni: 535 x 665 x 233 mm  
822 x 665 x 233 mm (incl. plenum)

Portata d'aria nominale: 300 m<sup>3</sup>/h  
Capacità di condensazione: 28 L/g  
Range ingresso acqua: 12 °C – 18 °C  
Potenza sensibile in freddo: 940 W  
Plenum di mandata e ripresa esclusi



## Deuclimatizzatore 500 DC

Art. 7110021103

- Unità da soffitto per la deumidificazione estiva. Possibilità di integrazione termica estiva o invernale.
- Nuovo design compatto per spazi ridotti.
- Ventilatore EC multi-velocità e gestione SmartComfort 365 tramite Modbus RS 485.
- Gas refrigerante R290, sostenibile ed ecologico.

Il Deuclimatizzatore 500 DC è un'unità a ciclo frigorifero sviluppata per applicazioni interne da controsoffitto. Durante il periodo estivo, è in grado di deumidificare l'aria e reimmetterla in ambiente circa alla temperatura a cui è stata prelevata. In aggiunta, l'unità può attivarsi nelle modalità di integrazione estiva e invernale a seconda della stagionalità, che consentono all'unità di fornire un contributo di calore sensibile, riscaldando o raffreddando gli ambienti a cui è connessa. Infine, l'unità può essere inoltre azionata nella modalità ventilazione con sanificazione durante l'arco di tutto l'anno. L'unità necessita del collegamento ad un circuito ad acqua condizionata e al sistema di scarico della condensa.

I componenti principali dell'unità sono il ciclo frigorifero, gli scambiatori di calore e un ventilatore per movimentare il flusso di aria. L'unità è dotata di un filtro coarse di facile manutenzione e di una lampada UV a basso consumo e lunga vita utile. Grazie agli accessori opzionali come i plenum di mandata e aspirazione, l'unità si integra perfettamente con il sistema di distribuzione aria AirClima. L'unità è dotata di display di servizio integrato ed è predisposta per il controllo avanzato Eurotherm SmartComfort 365 via Modbus o tramite ingressi digitali.

A. Immissione aria trattata, 2x  $\varnothing$  160\*  
B. Ripresa aria locali puliti, 2x  $\varnothing$  160\*

\*con il plenum accessorio

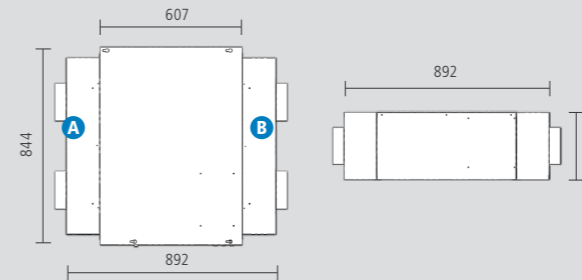

Dimensioni: 607 x 844 x 294 mm  
892 x 844 x 294 mm (incl. plenum)

Portata d'aria nominale: 500 m<sup>3</sup>/h  
Capacità di condensazione: 42 L/g  
Range ingresso acqua: 12 °C – 18 °C  
Potenza sensibile in freddo: 1900 W  
Plenum di mandata e ripresa esclusi



## Accessori e ricambi per 300 DC e 500 DC



**Sifone**  
Sifone per scarico condensa

7910080907



**Sifone**  
Sifone ad incasso per scarico condensa

7910081907

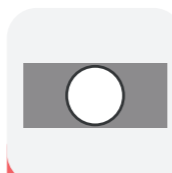

**Plenum**  
Plenum per 300 DC

mandata: 7510030105  
aspiraz.: 7510030204



**Plenum**  
Plenum per 500 DC

mandata: 7510030106  
aspiraz.: 7510030205

art.	descrizione	prezzo
7110021102	Deuclimatizzatore 300 DC	€   pz 2.756,25
7110021103	Deuclimatizzatore 500 DC	€   pz 3.612,00



## Deuclimatizzatore 240 DC-WALL

Art. 7110021101

- Unità da incasso per la deumidificazione dell'aria interna. Possibilità di integrazione termica estiva o invernale.
- Ventilatore EC multi-velocità e gestione SmartComfort 365 tramite Modbus RS 485.
- Gas refrigerante R290, sostenibile ed ecologico.

Il deuclimatizzatore è un deumidificatore a ciclo frigorifero che, oltre a realizzare la deumidificazione isoterma durante il periodo estivo, può fornire anche un'integrazione sensibile; il funzionamento si basa sul principio fisico per cui l'aria quando viene a contatto di una superficie fredda la bagna cedendo umidità sotto forma di gocce di condensa. In pratica una macchina frigorifera mantiene freddo un serpentino alettato (scambiatore di calore detto evaporatore) attraverso il quale viene fatta passare l'aria che si raffredda e si deumidifica. Successivamente passando attraverso uno scambiatore di calore caldo (condensatore) e la batteria di post raffreddamento, l'aria torna in ambiente indicativamente alla temperatura iniziale (deumidificazione isoterma). Il sistema prevede, oltre agli scambiatori di calore propri del ciclo frigorifero (evaporatore e condensatore), un compressore ermetico, batterie di pre e post raffreddamento, ventilatore a bassa velocità per la massima silenziosità, scambiatore aria-acqua.

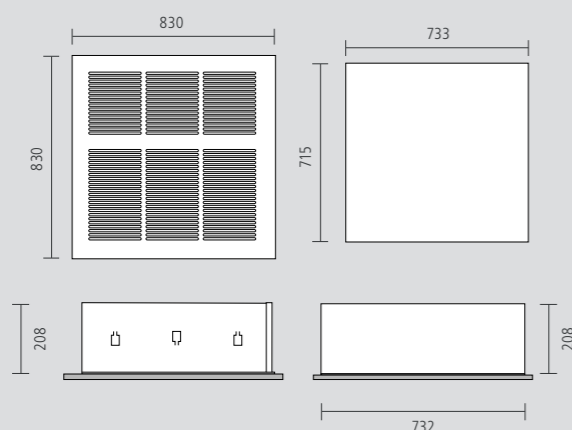

Dimensioni telaio: 733 x 715 x 208 mm  
Dimensioni griglia: 830 x 830 x 18 mm  
Portata d'aria nominale: 240 m<sup>3</sup>/h  
Capacità di condensazione: 25 L/g  
Range ingresso acqua: 14 °C – 18 °C  
Potenza sensibile in freddo: 940 W  
Telaio e griglia esclusi



**Sifone**  
Sifone ad incasso per scarico condensa

7910081907



**Griglia**  
Griglia in legno laccato mod. 240

7910110102

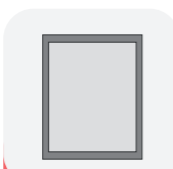

**Telaio**  
Telaio da murare mod. 240

7910030201

art. e descrizione	prezzo
<b>7110021101</b> Deuclimatizzatore 240 DC-WALLI	€   pz <b>2.709,00</b>

## Accessori

art.	descrizione	prezzo
<b>7910080907</b>	sifone per scarico condensa	€   pz <b>99,87</b>
<b>7910081907</b>	sifone ad incasso per scarico condensa	€   pz <b>99,87</b>
<b>7910080960</b>	box filtro ePM <sub>1</sub> 55% con lampada UV per Deuclima-VMC 300 S-V	€   pz <b>252,83</b>
<b>7910080980</b>	box filtro ePM <sub>1</sub> 55% con lampada UV e silenziatore per Deuclima-VMC 300 S-V / 500 S-V	€   pz <b>846,96</b>
<b>7910080970</b>	box filtro ePM <sub>1</sub> 55% con lampada UV per Deuclima-VMC 500 S	€   pz <b>252,83</b>
<b>7910080906</b>	sonda CO <sub>2</sub> per Deuclima-VMC 300 S-V / 500 S-V	€   pz <b>619,42</b>
<b>7910090901</b>	silenziatore per DCR 1000	€   pz <b>575,18</b>
<b>7910090902</b>	silenziatore per DCR 2000	€   pz <b>752,16</b>
<b>7510030105</b>	plenum acustico di mandata per deumidificatore 300 D e deuclimatizzatore 300 DC	€   pz <b>267,75</b>
<b>7510030204</b>	plenum di aspirazione per deumidificatore 300 D e deuclimatizzatore 300 DC	€   pz <b>210,63</b>
<b>7510030106</b>	plenum acustico di mandata per deumidificatore 500 D e deuclimatizzatore 500 DC	€   pz <b>321,30</b>
<b>7510030205</b>	plenum di aspirazione per deumidificatore 500 D e deuclimatizzatore 500 DC	€   pz <b>264,18</b>
<b>7910110101</b>	griglia diamantata in legno laccato per deumidificatore 120 D-WALL	€   pz <b>344,40</b>
<b>7910010201</b>	telaio da murare per deumidificatore 120 D-WALL	€   pz <b>288,23</b>
<b>7910110102</b>	griglia diamantata in legno laccato per deumidificatore per 240 D-WALL e deuclimatizzatore 240 DC-WALL	€   pz <b>352,80</b>
<b>7910030201</b>	telaio da murare per deumidificatore per 240 D-WALL e per deuclimatizzatore 240 DC-WALL	€   pz <b>309,72</b>

## Ricambio filtri

La manutenzione dei filtri delle unità di trattamento aria è fondamentale per mantenere nel tempo le prestazioni delle macchine e assicurarsi un ambiente salubre e confortevole. Inquadra il codice QR con il tuo smartphone e visita il nostro e-shop per acquistare i filtri da sostituire o un servizio di assistenza.

ESHOP.EUROTHERM.INFO





## AirClima: la distribuzione aria di Eurotherm

Eurotherm riconosce l'importanza di fornire ai propri clienti un ambiente confortevole e sano attraverso soluzioni semplici, intuitive e soprattutto complete.

Per il contesto residenziale, abbiamo sviluppato una linea di prodotti progettati per trasferire l'aria delle unità canalizzate: soluzioni innovative e affidabili per rendere gli ambienti confortevoli e salubri. Una gamma di alta qualità, flessibile alle diverse esigenze di progetto e facile da installare. Il nostro servizio di supporto è a disposizione dei Clienti che necessitano di una consulenza professionale sui prodotti e le loro applicazioni.

## I componenti della rete di distribuzione Eurotherm

Con la gamma AirClima, Eurotherm offre componenti per la distribuzione dell'aria sviluppati e ottimizzati per la propria linea di unità di trattamento aria e sistemi radianti. I componenti si possono suddividere in:

- **condotti e connessioni dell'unità con l'ambiente esterno**, necessari se l'unità effettua il ricambio igienico. Sono i condotti e griglie in cui transita separatamente l'aria fresca aspirata dal ventilatore di mandata e l'aria espulsa dal ventilatore di ritorno
- **condotti e connessioni dell'unità con l'ambiente interno**, che comprendono i **condotti principali** che collegano la macchina ai box di distribuzione e poi si diramano in molteplici condotti di minor dimensione (ovvero i **condotti secondari**) che raggiungono i singoli ambienti
- **box di distribuzione**, che raccordano condotti primari e secondari sia sui rami di immissione che su quelli di estrazione. I box Eurotherm delle diverse taglie (small, medium e large) sono tutti multi-attacco, reversibili ed estensibili
- **plenum bocchetta e diffusori**, che costituiscono i terminali della rete di distribuzione. Eurotherm ha selezionato componenti in grado di adattarsi alle esigenze progettuali ed estetiche di ogni situazione, e offre infatti modelli tondi, quadrati, rettangolari e lineari.

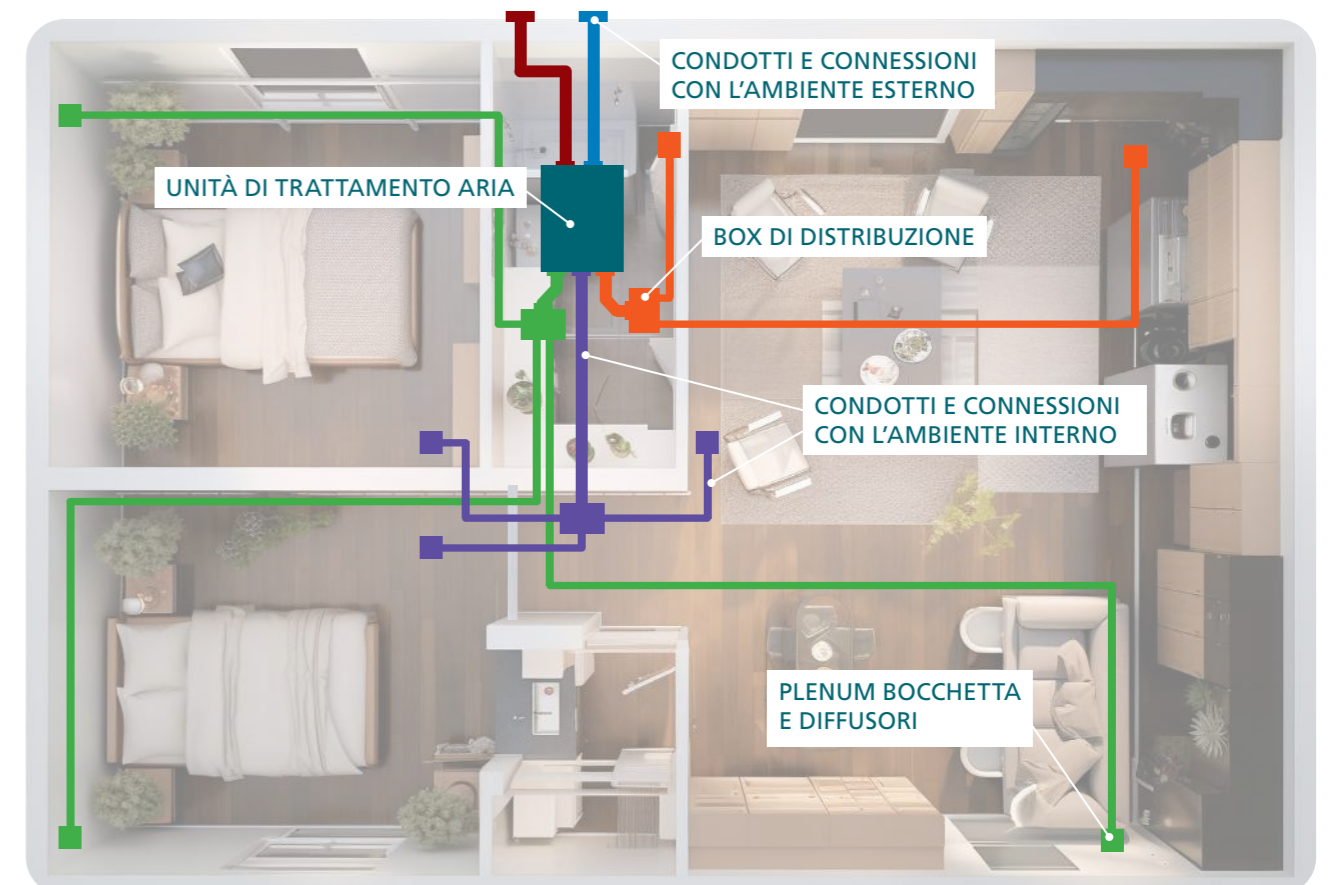

## Condotti e connessioni



### Condotti e connessioni dell'unità con l'ambiente esterno



art.	descrizione	prezzo
7710002125	D125 condotto dell'aria isolato, 10 m	€   m <b>9,92</b>
7710002160	D160 condotto dell'aria isolato, 10 m	€   m <b>11,91</b>
7710002200	D200 condotto dell'aria isolato, 10 m	€   m <b>15,12</b>
7710001125	D125 griglia aria esterna con rete anti-insetto	€   pz <b>75,92</b>
7710001160	D160 griglia aria esterna con rete anti-insetto	€   pz <b>82,77</b>
7720006125	D125 manicotto di giunzione	€   pz <b>9,89</b>
7720006160	D160 manicotto di giunzione	€   pz <b>10,74</b>
7720005000	fascette stringitubo per condotti fino a ø 200 mm, 10 pz	€   pz <b>2,01</b>

### Condotti e connessioni flessibili con l'ambiente interno

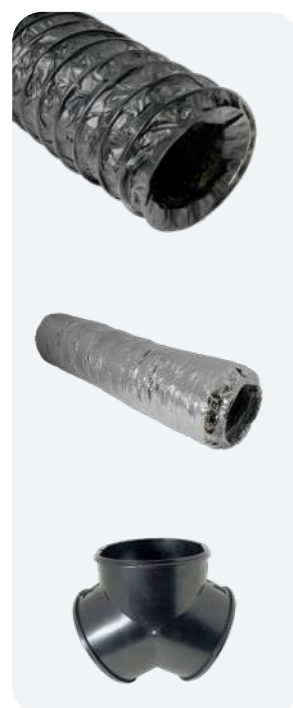

art.	descrizione	prezzo
7720004125	D125 condotto PVC flessibile non isolato, 10 m	€   m <b>3,06</b>
7720004160	D160 condotto PVC flessibile non isolato, 10 m	€   m <b>3,77</b>
7720004200	D200 condotto PVC flessibile non isolato, 10 m	€   m <b>4,76</b>
7720003125	D125 silenziatore flessibile isolato	€   pz <b>112,62</b>
7720003160	D160 silenziatore flessibile isolato	€   pz <b>133,23</b>
7720003200	D200 silenziatore flessibile isolato	€   pz <b>208,70</b>
7720007001*	D125 derivazione a Y senza riduzione	€   pz <b>45,76</b>
7720007002*	D160 derivazione a Y senza riduzione	€   pz <b>34,23</b>
7720007003*	D200 derivazione a Y senza riduzione	€   pz <b>43,75</b>

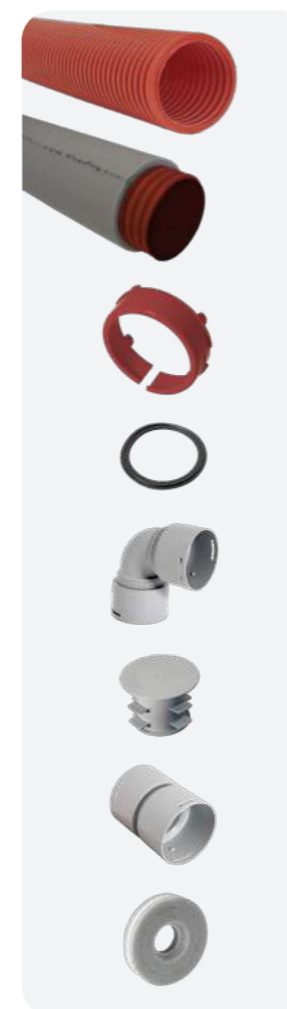

7720007004*	D160-125-125 derivazione a Y con riduzione	€   pz <b>52,75</b>
7720007005*	D200-160-160 derivazione a Y con riduzione	€   pz <b>55,04</b>
7720006125	D125 manicotto di giunzione	€   pz <b>9,89</b>
7720006160	D160 manicotto di giunzione	€   pz <b>10,74</b>
7720006200	D200 manicotto di giunzione	€   pz <b>14,53</b>
7720005000	fascette stringitubo per condotti fino a ø 200 mm, 10 pz	€   pz <b>2,01</b>

### Condotti semirigidi e connessioni con l'ambiente interno

art.	descrizione	prezzo
D75 - 7730008010	condotto semirigido non isolato, 50 m	€   m <b>4,07</b>
D90 - 7730008001		€   m <b>5,81</b>
D75 - 7730008011	condotto semirigido isolato, 25 m	€   m <b>12,40</b>
D90 - 7730008002		€   m <b>14,98</b>
D75 - 7730008017	anelli anti-sfilamento per condotto semirigido, 10 pz	€   pz <b>1,75</b>
D90 - 7730008008		€   pz <b>2,98</b>
D75 - 7730008014	guarnizioni di tenuta per condotto semirigido, 10 pz	€   pz <b>2,24</b>
D90 - 7730008005		€   pz <b>2,40</b>
D75 - 7730008013	curva a 90° per condotto semirigido	€   pz <b>12,50</b>
D90 - 7730008004		€   pz <b>13,39</b>
D75 - 7730008016	tappi di chiusura per condotto semirigido, 5 pz	€   pz <b>2,00</b>
D90 - 7730008007		€   pz <b>2,22</b>
D75 - 7730008012	manicotto di giunzione per condotto semirigido	€   pz <b>6,07</b>
D90 - 7730008003		€   pz <b>7,73</b>
D75 - 7730008018	regolatori di portata morbidi per condotto semirigido, 5 pz	€   pz <b>6,37</b>
D90 - 7730008009		€   pz <b>6,80</b>

\*disponibile fino ad esaurimento scorte

## Box di distribuzione



### Box di distribuzione small



art.	descrizione	prezzo
7740009006	box di distribuzione small	€   pz 174,65
D75 - 7740009019 D90 - 7740009008	piastra di distribuzione con 4x adattatori per box small	€   pz 55,19 €   pz 57,98
7740009009	D125 piastra frontale di attacco per box small	€   pz 41,16
7740009010	D160 piastra frontale di attacco per box small	€   pz 41,16
7740009011	griglia con telaio telescopico per box small	€   pz 195,10
7740009007	silenziatore per box small	€   pz 192,42
D75 - 7730008015 D90 - 7730008006	adattatori aggiuntivi, 2 pz	€   pz 2,14 €   pz 2,65

### Box di distribuzione medium



art.	descrizione	prezzo
7740009013	box di distribuzione medium	€   pz 220,63
D75 - 7740009014 D90 - 7740009015	piastra di distribuzione con 8x adattatori	€   pz 55,16 €   pz 56,94
7740009012	piastra frontale D125	€   pz 48,20
7740009004	piastra frontale D160	€   pz 50,87
7740009005	piastra frontale D200	€   pz 56,02
7740009003	piastra frontale 2xD160	€   pz 56,94
D75 - 7730008015 D90 - 7730008006	adattatori aggiuntivi, 2 pz	€   pz 2,14 €   pz 2,65

### Box di distribuzione large



art.	descrizione	prezzo
7740009016	box di distribuzione large	€   pz 275,78
D75 - 7740009017 D90 - 7740009018	piastra di distribuzione con 10x adattatori	€   pz 67,47 €   pz 69,97
7740009012	piastra frontale D125	€   pz 48,20
7740009004	piastra frontale D160	€   pz 50,87
7740009005	piastra frontale D200	€   pz 56,02
7740009003	piastra frontale 2xD160	€   pz 56,94
D75 - 7730008015 D90 - 7730008006	adattatori aggiuntivi, 2 pz	€   pz 2,14 €   pz 2,65



#### Multi-attacco

I box possono essere collegati a condotti principali di varie dimensioni mediante l'installazione di una delle numerose piastre di connessione disponibili, ognuna delle quali presenta un collare con diametro diverso. Le piastre d'attacco sono fornite con guarnizione stesa e sono acquistabili separatamente rispetto al box.



#### Reversibilità

I box consentono di installare la piastra di distribuzione dell'aria assialmente o lateralmente rispetto al condotto principale, in modo da gestire con facilità situazioni in cui si richiede una curva di 90°. Effettuare questa operazione è semplice e richiede meno di un minuto.



#### Estendibilità

I box hanno predisposizioni laterali che consentono di aggiungere adattatori per condotto semirigido ed così espandere la portata d'aria del box. Anche se non si necessita dell'estensione, sarà possibile sfruttare queste predisposizioni per ricollocare gli adattatori della piastra di distribuzione e semplificare l'instradamento dei condotti.

BOX DI DISTRIBUZIONE	DIMENSIONE BOX mm	PORTATA MASSIMA (STANDARD) m³/h	ATTACCO A CONDOTTO PRINCIPALE				ATTACCHI A CONDOTTO D75 O D90		ACCESSORIO GRIGLIA	ACCESSORIO SILENZIATORE
			D125	D160	D200	2X D160	STANDARD	CON ESTENSIONE		
SMALL	L 428 x L 220 x P 198	200	●	●			4x	6x	●	●
MEDIUM	L 445 x L 366 x P 221	400	●	●	●	●	8x	12x		
LARGE	L 547 x L 366 x P 221	500	●	●	●	●	10x	16x		

## Plenum bocchetta e diffusori



### Plenum bocchetta tondo e diffusori



art.	descrizione	prezzo
<b>D75 – 7750010009</b> <b>D90 – 7750010001</b>	plenum bocchetta tondo con 2x adattatori	€   pz <b>22,49</b> €   pz <b>24,89</b>
<b>7750010002</b>	prolunga 30 cm per plenum bocchetta tondo	€   pz <b>14,24</b>
<b>7750010005</b>	diffusore tondo basic per plenum bocchetta tondo	€   pz <b>27,02</b>
<b>7750010006</b>	diffusore tondo design per plenum bocchetta tondo	€   pz <b>71,94</b>
<b>7750010007</b>	diffusore quadrato design per plenum bocchetta tondo	€   pz <b>71,94</b>
<b>7750010003</b>	kit anello + filtro per plenum bocchetta tondo, ricambio disponibile sul nostro e-shop ( <b>art. 7750010004</b> )	€   pz <b>14,71</b>

### Plenum bocchetta rettangolare e diffusori



art.	descrizione	prezzo
<b>D75 – 7760011003</b> <b>D90 – 7760011002</b>	plenum bocchetta rettangolare con 2x adattatori	€   pz <b>66,05</b> €   pz <b>69,20</b>
<b>7760011010</b>	diffusore a feritoie per plenum bocchetta rettangolare	€   pz <b>63,55</b>
<b>7760011012</b>	diffusore piatto per plenum bocchetta rettangolare	€   pz <b>98,89</b>
<b>7760011004</b>	prolunga per plenum bocchetta rettangolare	€   pz <b>17,49</b>
<b>7760011013</b>	kit fissaggio per plenum bocchetta rettangolare (opzionale)	€   pz <b>6,57</b>
<b>7760011006</b>	kit filtro + rete per plenum bocchetta rettangolare, ricambio disponibile sul nostro e-shop ( <b>art. 7760011008</b> )	€   pz <b>13,64</b>

### Plenum bocchetta lineare e diffusori

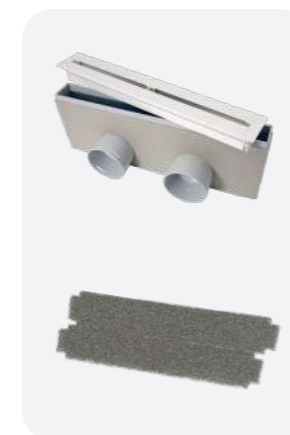

art.	descrizione	prezzo
<b>D75 – 7770014050</b> <b>D90 – 7770012050</b>	L500 plenum bocchetta lineare con 2x adattatori e diffusore in PVC	€   pz <b>183,86</b> €   pz <b>187,43</b>
<b>D75 – 7770014100</b> <b>D90 – 7770012100</b>	L1000 plenum bocchetta lineare con 4x adattatori e diffusore in PVC	€   pz <b>273,11</b> €   pz <b>280,25</b>
<b>7770013050</b>	filtro per diffusore lineare in PVC 500 mm	€   pz <b>18,31</b>
<b>7770013100</b>	filtro per diffusore lineare in PVC 1000 mm	€   pz <b>35,09</b>

### Plenum bocchetta per ricircolo e diffusore



art.	descrizione	prezzo
<b>7780014000</b>	plenum bocchetta per ricircolo con griglia e filtro	€   pz <b>345,56</b>
<b>7740009012</b>	D125 piastra frontale di attacco	€   pz <b>48,20</b>
<b>7740009004</b>	D160 piastra frontale di attacco	€   pz <b>50,87</b>
<b>7740009005</b>	D200 piastra frontale di attacco	€   pz <b>56,02</b>
<b>7740009003</b>	2x D160 piastra frontale di attacco	€   pz <b>56,94</b>

## Diffusori in gesso

I diffusori tondi e lineari in gesso sono una soluzione elegante e flessibile per il design d'interni. Utilizzando questi modelli, sarà possibile rendere il diffusore praticamente invisibile o, al contrario, creare elementi d'interni straordinariamente unici. Sono senza cornici, facilmente verniciabili e compatibili con il sistema radiante Leonardo Click&Safe. Eurotherm è sempre in prima linea per portare ai suoi clienti innovazione e qualità.

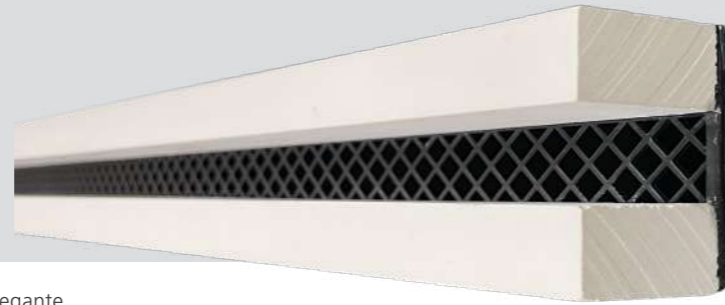

NOVITÀ

### Diffusore lineare in gesso



art.	descrizione	prezzo
777000625	diffusore lineare in gesso 625 mm	€   pz <b>185,64</b>
7770001625	box per diffusore lineare in gesso 625 mm 2x D90	€   pz <b>109,42</b>
7770002625	filtro per diffusore lineare in gesso 625 mm	€   pz <b>11,10</b>

- Design esclusivo e impatto visivo senza pari
- Utilizzabile per l'immissione / ripresa dell'aria (con filtro Art. 7770002625)
- Due attacchi per condotto D90

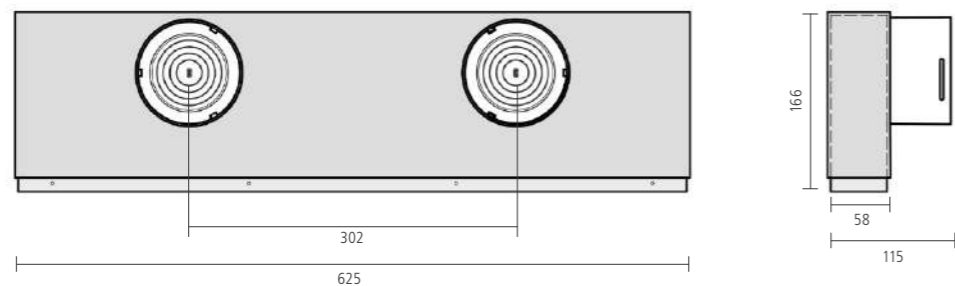
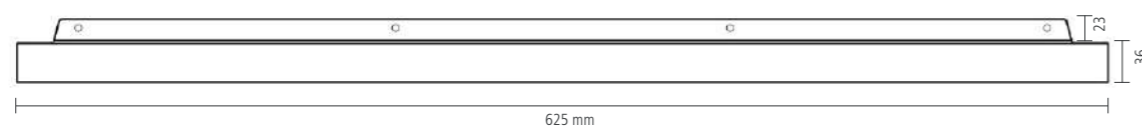
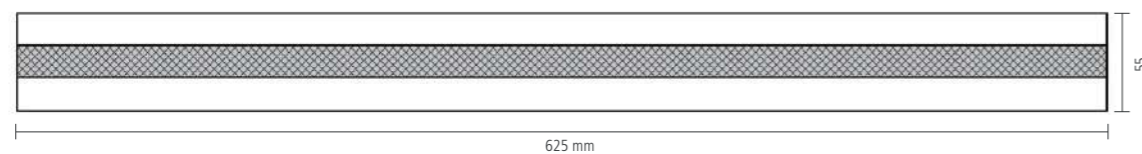

NOVITÀ

### Diffusore tondo in gesso



art.	descrizione	prezzo
7750010008	diffusore in tondo gesso per plenum bocchetta tondo	€   pz <b>102,38</b>

- Linee eleganti e resa estetica impeccabile
- Utilizzabile per l'immissione / ripresa dell'aria (con anello filtro Art. 7750010003)
- Compatibile con plenum bocchetta tondo (Art. 7750010001) e accessori

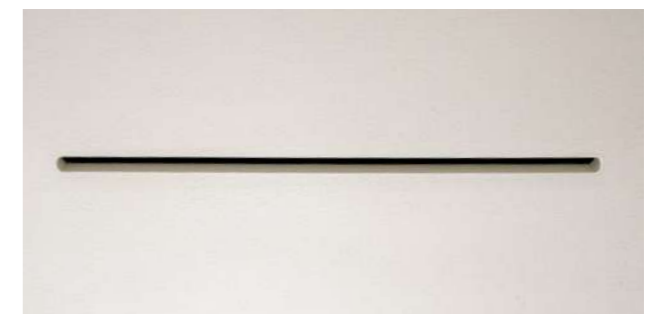
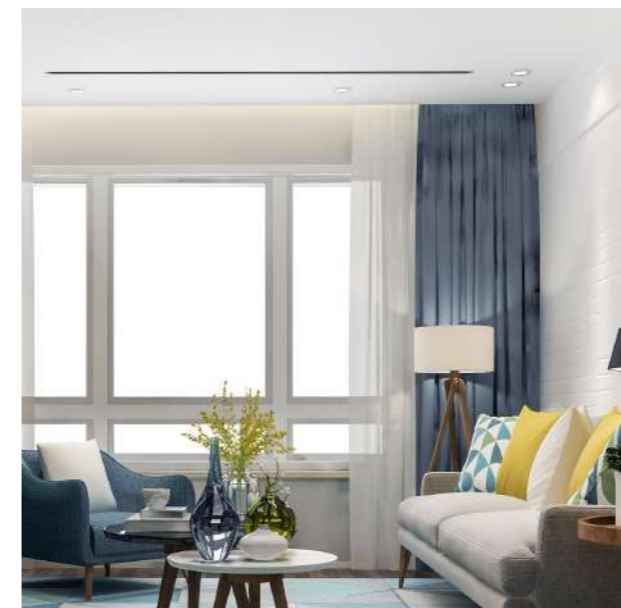
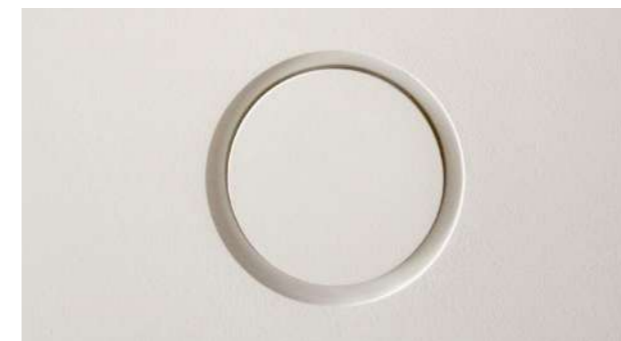
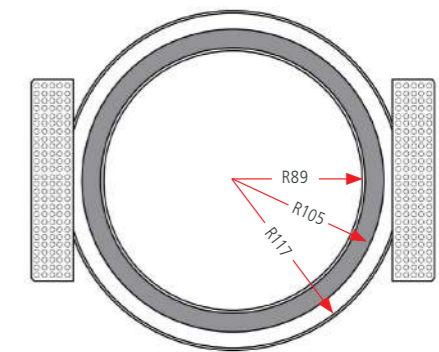
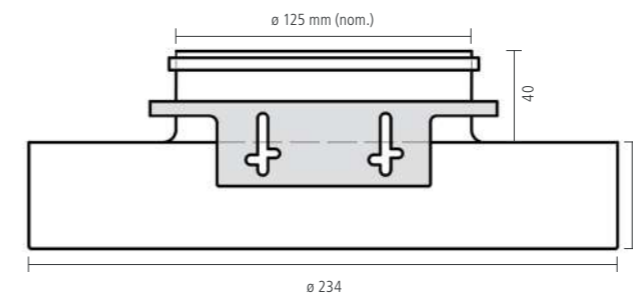

# I nostri servizi



In questa sezione trovate tutte le informazioni relative ai nostri servizi: soluzioni affidabili e professionali strutturate per garantire qualità ed efficienza. Una logistica accurata e un trasporto sicuro, installazione completa dell'impianto radiante, installazione e configurazione della regolazione Smart365, interventi di assistenza, e non solo.



ESNA-SOA

## Servizi di posa e installazione per i professionisti

Il nostro servizio di posa dei sistemi radianti include il supporto tecnico per l'installazione e la posa completa di soluzioni radianti a pavimento e soffitto.

Da oltre quarant'anni, Eurotherm è specializzata in sistemi radianti e dispone di personale altamente specializzato e qualificato garantendo un servizio di alta qualità. La nostra esperienza consolidata ci permette di affrontare ogni installazione con competenza e professionalità, garantendo soluzioni su misura che rispondono alle esigenze specifiche dei nostri clienti. Su richiesta, forniamo preventivi dettagliati per i seguenti servizi di installazione in strutture civili, industriali, uffici, ambienti pubblici, ospedalieri ed RSA:

### Soluzioni radianti a pavimento:

- sopralluogo in cantiere
- installazione dell'impianto con posa dei componenti quali lastre, tubazioni e relativi accessori.

### Soluzione radiante Zeromax®:

- sopralluogo in cantiere
- consulenza in cantiere
- servizio comprensivo di installazione.

### Soluzioni radianti a soffitto Leonardo e Leonardo acustico:

- sopralluogo in cantiere
- collegamenti idraulici dei pannelli attivi esclusa posa collettore
- installazione del sistema completo comprensivo di struttura metallica, posa pannelli e stuccatura finale.

### Soluzioni radianti a soffitto metallico Sapp e EasyClima:

- sopralluogo in cantiere
- installazione del sistema completo comprensivo di struttura di sostegno.

## Tariffario configurazione Smart e assistenza

Il presente listino è da ritenersi valido all'interno del territorio nazionale per le province coperte da Centri Assistenza Autorizzati come evidenziato in rosso nella cartina allegata. Per richieste di prima configurazione della regolazione SmartComfort 365 da province non coperte direttamente da Centri Assistenza Autorizzati, si prega di contattare direttamente Eurotherm (assistenza@eurotherm.info) per un preventivo dedicato. **Non sono previsti interventi di configurazione al di fuori del territorio nazionale. Ogni installazione di SmartComfort 365 al di fuori dei confini italiani deve essere preventivamente autorizzata dalla direzione commerciale, che si occuperà di definire la fattibilità, i costi e le modalità.**

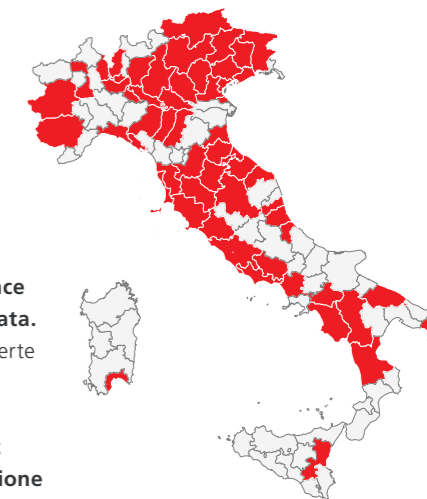

### Configurazione regolazione SmartComfort 365

La configurazione obbligatoria del sistema SmartComfort 365 è a pagamento e necessita di personale autorizzato Eurotherm. Il costo va corrisposto al Centro di Assistenza Autorizzato, secondo le tariffe riportate di seguito e comprende il diritto di chiamata e il viaggio entro le 2 ore / 100 km andata e ritorno. La richiesta dell'intervento la si può eseguire utilizzando l'apposito modulo disponibile al seguente link <https://www.eurotherm.info/it/mysmart-365> oppure inquadrando il codice QR accanto.



La prima configurazione include tutte e le sole prove di accensione e consenso ai vari dispositivi. Le operazioni previste sono:

- verifica dei collegamenti elettrici
- inizializzazione del sistema.

La prima configurazione delle regolazioni SmartComfort 365 non include:

- montaggio di componenti e/o accessori supplementari
- allacciamenti elettrici o idraulici
- altre operazioni non comprese nelle operazioni previste
- collaudo dell'impianto.

### Costi prima configurazione SmartComfort 365

descrizione intervento	prezzo netto + IVA
1 SmartControl + 1 SmartBase	190,00 €
1 SmartControl + 1 SmartBase + 1 SmartAir o SmartBase	225,00 €
ogni SmartBase o SmartAir aggiuntiva sulla stessa SmartControl	70,00 €
assistenza alla connessione WiFi	35,00 €/pz
interfacciamento SmartComfort 365 con macchine di trattamento aria Eurotherm*	70,00 €/pz
adeguamento delle portate VMC durante prima configurazione	40,00 €/h

\* eventuali richieste di configurazioni con Deuclima-VMC di altri produttori saranno quotate a parte con un preventivo dedicato

La prima configurazione della SmartComfort 365 non sostituisce il collaudo dell'impianto e non presuppone la responsabilità del CAT e di Eurotherm SpA Società Benefit sulle prestazioni dell'impianto.

I prezzi sopra riportati sono da considerarsi al netto e per interventi in unica soluzione.

Le condizioni indispensabili dell'impianto previste e da rispettare per la prima configurazione sono specificate nel modulo di richiesta. L'assenza di dette condizioni autorizza il Centro Assistenza ad addebitare le ore inopere.

### Condizioni indispensabili per considerare l'impianto pronto, completato ed avviabile.

L'impianto deve essere completamente ultimato e pronto alla messa in servizio; in particolare dovranno essere soddisfatte le seguenti condizioni:

- l'impianto non deve essere già alimentato (acceso). L'accensione deve avvenire in presenza del Centro Assistenza incaricato
- tutti i collegamenti elettrici ed idraulici devono essere effettuati e corretti
- l'impianto deve poter essere verificato in tutte le sue parti
- gli schemi elettrici ed idraulici usati devono essere presenti in cantiere
- l'associazione delle testine elettrotermiche dei circuiti dei pannelli radianti ai relè della SmartBase dei rispettivi locali deve essere presente in cantiere e scritta negli schemi elettrici.

Qualora dovessero verificarsi ritardi o la necessità di ritornare sul posto per motivi non imputabili ad Eurotherm o al Centro Assistenza, i costi aggiuntivi saranno addebitati con le modalità previste nel Tariffario Interventi in Assistenza. Ogni altra richiesta diversa dal "Prima configurazione regolazione SmartComfort 365" dovrà seguire la procedura indicata nel capitolo Tariffario configurazione Smart e assistenza, come ad esempio eventuali richieste di prove funzionali o adeguamento alle specifiche esigenze del singolo impianto. **L'accensione dell'impianto in presenza del Centro Assistenza non solleva l'installatore dalla responsabilità sulla correttezza dei collegamenti elettrici e idraulici da eventuali danni a cose o persone provocati dalla errata esecuzione degli stessi.**



# Condizioni generali di vendita

Ai sensi e per gli effetti degli art.1469 bis e segg. c.c. le parti dichiarano che l'intero contratto ed ogni sua clausola è stato tra le stesse trattato e negoziato

## 1. Ambito di validità – Natura del contratto – ordini

- Fatta salva ogni deroga e modifica che dovrà essere approvata per iscritto, le presenti condizioni di vendita sono da intendersi valide ed efficaci per ogni successivo ordine trasmesso dal cliente e per ogni singola fornitura da parte della ditta Eurotherm SpA Società Benefit (di seguito: Eurotherm SpA SB), dovendosi comunque escludere l'esistenza di un rapporto continuativo di somministrazione e/o di concessione e/o di distribuzione. Con la trasmissione della proposta d'acquisto a Eurotherm SpA SB esse vengono riconosciute come vincolanti dal cliente.
- Fermo restando che le condizioni sottoscritte valgono per ogni successiva fornitura, le parti espressamente pattuiscono che ogni singolo ordine perfeziona una singola compravendita e che deve escludersi espressamente ogni rapporto continuativo e di esclusiva.
- Le parti espressamente convengono che, in quanto la presente compravendita è eseguita tra imprenditori e professionisti, deve ritenersi esclusa ogni responsabilità diretta e di regresso nei confronti del consumatore, cliente finale del prodotto. A tal fine il cliente informerà il consumatore sul contenuto delle condizioni generali di vendita anche al solo fine dell'esclusione del diritto di regresso ai sensi dell'art.1519 quinquies c.c.
- A seguito della conferma scritta da parte del cliente delle offerte e/o proposte scritte della Eurotherm SpA SB le stesse sono da intendersi accettate ed irrevocabili. Fatto salvo patto contrario e in deroga da quanto previsto dall'art. 1328 c.c., le offerte e/o proposte di Eurotherm SpA SB non sono vincolanti, pertanto Eurotherm SpA SB si riserva il diritto di confermare o meno l'accettazione del cliente entro il termine di 3 giorni lavorativi. La conferma scritta di Eurotherm SpA SB verrà inviata al cliente a mezzo posta, fax e/o e-mail.
- In caso di ordini diretti, che dovranno essere redatti per iscritto e inoltrati dal cliente alla Eurotherm SpA SB, costituiscono proposta d'ordine irrevocabile, decorsi 3 giorni lavorativi dal ricevimento da parte della Eurotherm SpA SB e si intenderanno accettati solo a seguito di conferma scritta da parte di quest'ultima, che verrà inviata al cliente a mezzo posta, fax e/o e-mail.
- Il cliente dichiara di essere a conoscenza che, eventuali accordi, trattative, modifiche concordate oralmente con gli agenti/colaboratori/personale addetto della Eurotherm SpA SB non hanno efficacia vincolante, dovendosi intendere il contratto perfezionato da parte della Eurotherm SpA SB solo a seguito dell'invio della conferma d'ordine ai sensi del precedente art. 1 e).
- Il cliente espressamente dichiara di essere a conoscenza che alcuni prodotti e/o sistemi della Eurotherm SpA SB vengono fabbricati "su misura" in ragione delle specifiche esigenze del cliente e pertanto ai fini dell'adempimento al contratto faranno fede le misure e/o indicazioni tecniche fornite dal cliente e pertanto rimarranno ad esclusivo carico di quest'ultimo eventuali vizi derivati dall'errata trasmissione alla Eurotherm SpA SB di dati tecnici/misure/materiali/spessori ecc. A tale fine il cliente dichiara altresì di essere a conoscenza che la rappresentazione e descrizione dei prodotti sui depliant, cataloghi, manuali e materiale illustrativo hanno valenza puramente indicativa, non integrando vizio o difetto l'eventuale difformità del prodotto ordinato rispetto a quello pubblicizzato, facendo esclusiva fede il prodotto ordinato. La proprietà dei depliant, dei disegni, della cartellonistica e tutti i relativi diritti immateriali, ivi inclusi quelli relativi ai documenti allegati alle offerte e agli ordini, come immagini, disegni tecnici, indicazioni di peso, misure, sono di proprietà esclusiva della Eurotherm SpA SB. A tal fine il cliente si impegna ad utilizzare i suddetti beni e documenti solo se tale utilizzazione è finalizzata alla vendita dei soli prodotti Eurotherm SpA SB.
- Eurotherm SpA SB si riserva, a proprio insindacabile giudizio, la facoltà di accettare eventuali richieste di modifiche che dovessero essere inoltrate dal cliente per iscritto in data successiva alla decorrenza dei tre giorni di cui al precedente art.1e) e/o della conferma scritta di cui al art. 1d), ciò in ragione dello stato della produzione dei prodotti ordinati. Le richieste di modifiche dovranno essere inoltrate per iscritto e dovranno comunque ritenersi rifiutate modifiche tali da sostituire integralmente il prodotto ordinato (alud pro alio). Sarà cura della Eurotherm SpA SB informare il cliente tempestivamente dell'eventuale accettazione della richiesta di modifiche, fermo restando che decorsi 7 giorni lavorativi dal ricevimento della richiesta di modifica, in assenza di riscontro tale richiesta deve intendersi rigettata. Resteranno ad esclusivo carico del cliente eventuali spese ed oneri aggiuntivi derivanti dalla richiesta di modifica e/o aggiunte.

## 2. Prezzi – la consegna – oneri del cliente

- I prezzi sono riportati nei listini prezzi di Eurotherm SpA SB validi al momento della conferma d'ordine e si intendono al netto di IVA. Tali prezzi, salvo accordi specifici, si intendono "ex works magazzini Eurotherm SpA SB – Italia" in conformità alle norme Incoterms 2010 e quindi devono intendersi al netto dei costi di trasporto, assicurazione, imballaggio o altro onere.
- I prezzi contenuti negli ordini, sono esclusivamente riferiti ai prodotti ivi menzionati; per eventuali lavori aggiuntivi, di cui Eurotherm SpA SB venisse incaricata a seguito della stipula del presente contratto, si applicheranno i prezzi calcolati dalla Eurotherm SpA SB al momento dell'esecuzione.
- In quanto dovesse verificarsi durante l'esecuzione di un ordine, un eventuale sostanziale modificazione del prezzo di una materia prima utilizzata nel processo di produzione, ciò darà diritto alla Eurotherm SpA SB dietro congrua documentazione dell'avvenuto aumento prezzo, ad una revisione del prezzo di vendita. Ai sensi della presente clausola è da intendersi come "sostanziale modificazione" un aumento del prezzo d'acquisto per i prodotti contrattuali di un minimo del 5%, e/o se la somma degli aumenti nel arco di 6 mesi equivale ad un minimo del 5%, in base alle linee guida prezzi dei specifici mercati.
- I termini di consegna previsti nell'ordine, hanno valore meramente indicativo e non vincolante e pertanto deve ritenersi esclusa la responsabilità della Eurotherm SpA SB per ritardata consegna. In particolare deve ritenersi esclusa la responsabilità della Eurotherm SpA SB per ritardi derivanti da caso fortuito, forza maggiore, fatti non imputabili a Eurotherm SpA SB, ivi inclusi ipotesi di fatto del terzo, ben sapendo il cliente che alcuni prodotti, accessori e materie prime utilizzati per la produzione e distribuzione Eurotherm SpA SB vengono acquistati da terzi fornitori. Deve, in ogni caso, ritenersi esclusa ogni responsabilità per il ritardo di consegna, qualora tale ritardo sia imputabile alle richieste di modifica del cliente come accettate dalla Eurotherm SpA SB. La Eurotherm SpA SB si riserva altresì la facoltà di effettuare consegne parziali, dovendosi escludere la responsabilità per ritardo di consegna per i prodotti non ancora consegnati.
- Salvo specifici accordi la consegna è effettuata "ex works magazzini Eurotherm SpA SB – Italia". Il termine di consegna si intende adempito e rispettato al momento di consegna della merce a mezzo personale Eurotherm SpA SB al cliente ovvero al momento della consegna della merce al vettore terzo.
- Con la fornitura "ex works magazzini Eurotherm SpA SB – Italia" in conformità alle norme Incoterms 2010, qualsiasi responsabilità e rischio inerente al trasporto della merce sono trasferiti al cliente; ciò vale anche nel caso in cui il trasporto della merce su richiesta ed incarico del cliente venga effettuato direttamente da Eurotherm SpA SB.
- Le parti espressamente dichiarano e pattuiscono che lo scarico della merce dai mezzi di trasporto Eurotherm SpA SB e/o del vettore, dovrà avvenire ad esclusiva cura del cliente, dovendosi ritenere esclusa ogni responsabilità per eventuali rotture, abrasioni, alterazioni che si dovessero verificare per effetto dello scarico della merce da parte del cliente o da parte della Eurotherm SpA SB, se, in assenza del personale addetto del cliente accetterà di scaricare ugualmente la merce e ferma restando la facoltà di quest'ultima di riportare il carico presso la sede dell'azienda. La Eurotherm SpA SB deve altresì ritenersi esonerata, essendo il prelievo della merce dagli automezzi ad esclusivo carico del cliente, da qualunque incidente e/o sinistro dovesse occorrere al cliente e/o al suo personale. Qualora la Eurotherm SpA SB decidesse di riportare la merce presso il suo deposito per assenza di personale addetto allo scarico, la Eurotherm SpA SB dovrà intendersi comunque adempiente con la sola offerta di consegna, restando a carico del cliente tutti gli oneri aggiuntivi connessi alla mancanza di personale. Qualora la Eurotherm SpA SB e/o il vettore da essa incaricato non rinvenna nessuno presso il luogo di consegna indicato dal cliente, la Eurotherm SpA SB si riserva la medesima facoltà di scaricare la merce nel luogo designato, esclusa ogni responsabilità della stessa per ammanchi e/o deterioramenti o di riportare il prodotto alla Eurotherm SpA SB, ferme restando le disposizioni di cui sopra.
- Al momento della consegna del prodotto sarà obbligo del cliente e/o di persona dallo stesso autorizzato e legittimato verificare la merce scaricata. Fermo restando tale obbligo noto e conosciuto al cliente, la Eurotherm SpA SB è legittimata a ritenere che la persona rinvenuta nel luogo di scarico della merce, sia persona titolare dei poteri di ricezione, verifica e contestazione della merce.
- Eventuale resa merce dovrà essere concordata entro e non oltre 8 giorni dal ricevimento della stessa (come da documento

di trasporto che accompagna la spedizione) nel caso di società e soggetti con P. Iva; per soggetti NON dotati di P. Iva il termine per concordare la resa è pari a 14 giorni dal ricevimento della stessa (come da documento di trasporto che accompagna la fornitura. La merce dovrà essere ritornata integra con l'imballaggio come da fornitura. Il trasporto dell'eventuale reso a magazzino Eurotherm SpA SB è a carico del cliente salvo errori da parte di Eurotherm SpA SB. La relativa nota d'accredito verrà ridotta del 20 % dal costo in fattura.

- Con riferimento all'eventuale assistenza al montaggio Eurotherm SpA SB si impegna a provvedervi entro e non oltre i termini accordati dalle parti, fatto salvo l'esonerazione di qualunque responsabilità per ritardi derivanti da causa di forza maggiore, caso fortuito o fatti imputabili a terzi (quali a titolo esemplificativo mancata esecuzione di opere da parte di terzi prestatori, la cui mancata esecuzione impedisce la posa in opera di Eurotherm SpA SB, spessori non sufficienti all'installazione del materiale previsto, cantiere occupato da altro materiale o comunque superficie non completamente liscia e libera da resti di altre lavorazioni, piano irregolare e/o attraversato da tubazioni o quant'altro che impedisca la facile stesura, mancanza di idonei allacciamenti idrici e elettrici necessari, mancanza di materiale in cantiere consegnato dalla Eurotherm SpA SB necessario all'installazione, mancanza di installazioni dei collettori e relativo allacciamento alle linee, mancanza delle condizioni di sicurezza). L'assistenza al montaggio si intenderà definitivamente accettata e eseguita a regola d'arte, decorsi 30 giorni dalla sua ultimazione, che verrà attestata a mezzo sottoscrizione del verbale di consegna.
- Come assistente al montaggio si intende, salvo altri accordi scritti, il mero montaggio dei materiali di seguito elencati: Lastra isolante; Striscia di dilatazione perimetrale e di giunzione; Tubazione per la distribuzione dell'energia del sistema radiante; Guaina isolante per la tubazione; Supporti e materiali di fissaggio necessari per la posa dei materiali precedentemente elencati. Tutti i materiali oggetto della posa in opera dovranno essere forniti da Eurotherm SpA SB e fare parte integrante del sistema radiante oggetto della vendita. Restano comunque escluse dalla posa in opera qualsiasi tipo di opera muraria, di installazione elettrica, e/o altra opera idraulica non oggetto della presente vendita.
- L'assistenza al montaggio non prevede l'installazione di tutto il sistema radiante in completa autonomia da parte di Eurotherm SpA SB, esonerando per cui Eurotherm SpA SB da qualsiasi responsabilità sull'impianto completo. Eventuali richieste di fornitura e posa in opera, appalti o sub-appalti, dovranno essere accordati esplicitamente in forma scritta tra le parti, stipulando un apposito contratto.
- Il ritiro e smaltimento del eventuale materiale restante dalla installazione è a carico del cliente, salvo altri accordi scritti con Eurotherm SpA SB.

## 3. Pagamenti – denunce per vizi

- Salvo diversi accordi, il pagamento dovrà essere effettuato entro e non oltre i termini concordati tra le parti, da intendersi come tassativi, senza detrazione alcuna, a favore di Eurotherm SpA SB. Eurotherm SpA SB potrà autorizzare, a proprio insindacabile giudizio alla compensazione tra partite a debito e credito del cliente, solamente a fronte di un credito certo, liquido ed esigibile, comprovato dalla presenza di un documento fiscale che ne attesti queste caratteristiche.
- Ai sensi e per gli effetti dell'art.4 e art.5 del D.lgs.231/2002, in attuazione della Direttiva Europea 2000/35/CE, in caso di ritardato pagamento il cliente sarà tenuto al pagamento degli interessi moratori nella misura del tasso di interesse legale secondo le norme vigenti e alle rifusione di ogni spesa legale sostenuta per il recupero tardivo del credito.
- È facoltà della Eurotherm SpA SB, in qualunque momento, sospendere, annullare l'ordine o modificare le condizioni di pagamento, qualora a suo insindacabile giudizio, venissero a mancare o diminuissero le condizioni di solvibilità del cliente; qualora alla data della consegna il cliente non avesse ancora provveduto al pagamento di quanto dovuto (pagamento del prezzo anticipato, precedenti forniture, garanzie convenzionali), sarà facoltà della Eurotherm SpA SB – senza che ciò comporti alcun indennizzo o risarcimento del danno al cliente – subordinare la consegna della merce al pagamento di ogni fattura ancora non saldata.
- Qualora il cliente non provveda al puntuale pagamento del prezzo pattuito, il contratto si intenderà automaticamente risolto per responsabilità del cliente ed in caso di concordato pagamento rateizzato del prezzo, il cliente decadrà automaticamente dal beneficio del termine, senza necessità di comunicazione alcuna. Eurotherm SpA SB avrà pertanto diritto a pretendere l'immediato pagamento di tutte le forniture già eseguite, fatto salvo il diritto al risarcimento del maggior danno.
- Qualunque contestazione o reclamo non legittima il cliente a sospendere o ritardare i pagamenti pattuiti. Il cliente non potrà sollevare eccezioni o proporre azioni nei confronti della Eurotherm SpA SB, se non dopo aver saldato ogni eventuale pagamento in sospeso, ivi incluso il pagamento della merce alla quale il reclamo si riferisce.
- Il cliente si impegna a verificare la merce contestualmente allo scarico della stessa dai mezzi di trasporto e a denunciare i vizi al più tardi entro otto giorni dalla consegna della merce, per iscritto a mezzo fax o a mezzo lettera raccomandata A.R., allegando il DDT e una descrizione concreta della natura del difetto; in caso di difetti occulti la denuncia deve avvenire entro 8 giorni dalla scoperta. Per i difetti non denunciati nei termini ivi indicati, Eurotherm SpA SB non assume alcuna responsabilità.
- La garanzia di cui all'articolo precedente deve pertanto escludersi nei seguenti casi:
  - vizi derivanti da scorrette modalità di trasporto e conservazione dei prodotti;
  - vizi o difformità derivanti da errata indicazione delle informazioni e/o dati tecnici per la produzione forniti dal cliente;
  - vizi derivanti dal montaggio ed installazione, ivi inclusi vizi derivati dal mancato rispetto delle norme di regola d'arte, normative, istruzioni d'uso e piani di lavoro.
  - vizi o difformità del prodotto Eurotherm SpA SB al quale siano state apportate modifiche / riparazioni/aggiunte/sostituzioni non autorizzate dalla Eurotherm SpA SB e comunque eseguite da soggetti terzi rispetto a quest'ultimo.
- A seguito della denuncia, Eurotherm SpA SB avrà facoltà, a suo insindacabile giudizio, e fermo restando l'accettazione da parte della stessa del vizio di procedere alternativamente a sua insindacabile scelta, alla sostituzione, ovvero riparazione della merce stessa ovvero alla riduzione del prezzo. Sarà altresì esclusiva facoltà della Eurotherm SpA SB procedere ad una verifica del bene difettoso in loco o richiedere, a spese del cliente, la restituzione del prodotto. La merce contestata può essere respinta alla ditta Eurotherm SpA SB esclusivamente dietro sua specifica autorizzazione.
- La garanzia in oggetto si limita alla riparazione del prodotto difettoso, oppure a scelta di Eurotherm SpA SB, alla sostituzione dello stesso o alla restituzione del prezzo, dovendosi escludere ogni ulteriore onere per danni diretti o indiretti ivi incluso il lucro cessante e il mancato guadagno.
- La garanzia ha validità solo nel caso in cui tutti i prodotti e componenti del sistema sono di produzione Eurotherm SpA SB.

## 4. Informativa privacy ai sensi dell'art. 13 del Regolamento UE 2016/679 (GDPR)

- I dati personali dei nostri Clienti sono trattati in ottemperanza a quanto previsto dal Regolamento Europeo per la protezione dei dati (GDPR), per le finalità strettamente connesse alla gestione dei rapporti commerciali e lo svolgimento degli stessi rispettando gli obblighi previsti per legge. I dati trattati sono costituiti prevalentemente da informazioni di contatto, quali ad esempio il nome, l'indirizzo, il codice fiscale, le coordinate bancarie, ecc. Il titolare del trattamento è la società Eurotherm SpA SB, con sede legale in via Pillhof 91, 39057 Frangarto (BZ). L'informativa completa è consultabile al seguente link: [https://www.eurotherm.info/it/azienda/privacy\\_eurotherm](https://www.eurotherm.info/it/azienda/privacy_eurotherm). Con la sottoscrizione delle presenti condizioni generali di vendita il Cliente conferma espressamente di aver preso visione dell'informativa completa.

## 5. Legge applicabile e Foro competente

- Per quanto non contemplato e disciplinato dal presente contratto, si farà esclusivo riferimento alle norme di legge italiana con espresa rinuncia all'applicazione di legge diversa.
- Le parti convengono che unico Foro competente esclusivo per qualsiasi controversia riferibile all'esecuzione e/o alla risoluzione e/o interpretazione del presente contratto, è il Foro di Bolzano.

**N.B.** I prezzi, dati, misure, articoli, caratteristiche dei prodotti e tutti gli altri dati e immagini contenuti nella documentazione e listini Eurotherm SpA SB sono da considerarsi puramente indicativi e possono variare in qualsiasi momento senza nessun preavviso. Il presente listino ha validità esclusivamente per il mercato Italia.

Per la stampa del nostro Catalogo/Listino prezzi ci siamo rivolti alla tipografia **Esperia Srl di Lavis (TN)**, la quale persegue da anni l'obiettivo di favorire una produzione rispettosa delle risorse umane e ambientali attraverso una serie di comportamenti virtuosi che vanno dalla dotazione di idonee certificazioni ambientali all'adozione di nuovi modelli d'acquisto e di gestione aziendale.

L'impatto del nostro stampato viene quantificato in tonnellate equivalenti di CO<sub>2</sub> e verrà compensato finanziando il progetto **"Improved cookstoves, Africa, Asia, Latin America, Gold Standard VER + VCS"**.

FAMILY AUDIT

KLIMANEUTRAL

100% ENERGIA PULITA

ISO 9001 – ISO 14001

FSC® E PEFC™



## I nostri contatti

Segreteria: [segreteria@eurotherm.info](mailto:segreteria@eurotherm.info)

Ufficio ordini: [ordini@eurotherm.info](mailto:ordini@eurotherm.info)

Ufficio tecnico: [tecnico@eurotherm.info](mailto:tecnico@eurotherm.info)

Ufficio assistenza/post vendita: [assistenza@eurotherm.info](mailto:assistenza@eurotherm.info)

Ufficio qualità: [qualita@eurotherm.info](mailto:qualita@eurotherm.info)

Ufficio Amministrazione: [amministrazione@eurotherm.info](mailto:amministrazione@eurotherm.info)

## Catalogo/Listino prezzi 2026

I dati, le caratteristiche dei prodotti contenuti nel presente catalogo, non vincolano la Eurotherm SpA Società Benefit in nessun modo nel caso di variazioni tecniche, commerciali ed errori di stampa. La riproduzione è vietata, salvo autorizzazione scritta da parte della Direzione.

© Eurotherm SpA Società Benefit

**CATALOGO SEMPRE AGGIORNATO E IN VIGORE:**





Una linea sottile collega  
**sostenibilità e comfort.**  
É il nostro sistema  
**radiante smart.**



**eurotherm**<sup>®</sup>  
radiant comfort systems



**Eurotherm SpA Società Benefit**

Pillhof 91 – 39057 Frangarto (BZ)

T +39 0471 63 55 00

mail@eurotherm.info

[www.eurotherm.info](http://www.eurotherm.info)

